



## HALO LED S Dim-To-Warm

Lichtstarke LED-Stehleuchte für den Wohn- und Arbeitsbereich. Mit dem Dimmer kann HALO LED vom hellen Arbeitslicht zum warmen Stimmungslicht geregelt werden.

Die Leuchte ist bestückt mit zwei hochwertigen Dim-To-Warm COB-LED mit einer Farbwiedergabe von mindestens CRI 90. Die Lichtregelung bietet warmes Stimmungslicht, gerichtetes Arbeitslicht oder bei voller Leistung ein schönes neutrales Weiss, das besonders bei indirekter Beleuchtung zur Geltung kommt.

Mit dem Netzschalter an der Unterseite der Betriebsgeräteeinheit kann die Leuchte spannungslos geschaltet werden.

Die Leuchte kann wahlweise mit stufenloser Dimmung oder mit 7 Helligkeitsstufen kundenseitig konfiguriert werden.



Schalter / Dimmer



Netzschalter

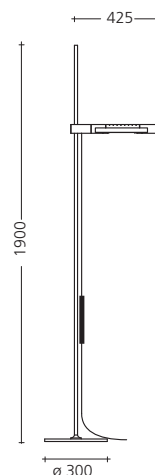

### Allgemeine Daten

#### Ausführung

alu oder schwarz eloxiert

#### Gestänge

verchromt

#### Sockel

schwarz

#### Abdeckung

alu oder schwarz eloxiert

#### Kabel

schwarz

### Technische Daten

#### Leuchtmittel

COB-LED

#### Lichtfarbe

2900–1850 K

#### CRI / R<sub>a</sub>

min. 90

#### Abstrahlwinkel / FWHM

106° / 113°

#### Lichtstrom

4300 lm

#### Nennleistung / Spannung

46 W / 220–240 V ~ / 50–60 Hz

#### Steuerung

schaltbar und dimmbar (Stufenlos oder 7 Helligkeitsstufen / Memory)

#### Hinweis

Leuchte darf nicht mit externem Dimmer betrieben werden.

### IES TM-30-15

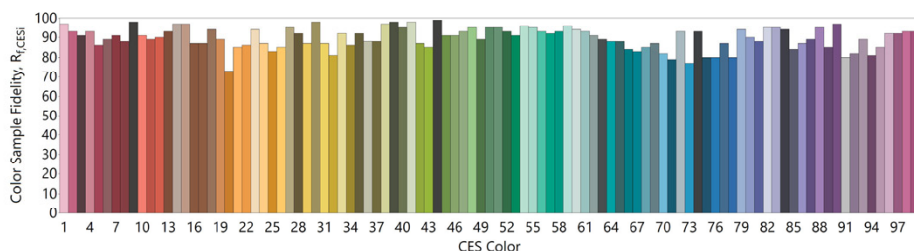

### CRI R1-R16

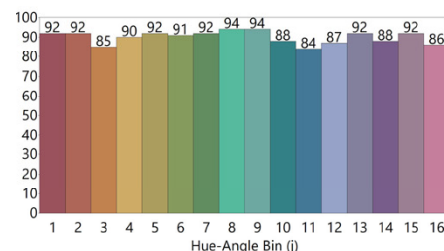

### STEHLEUCHTE

HALO LED S alu



### Leuchtenkopf

○ alu

### Abdeckung

○ alu

### Lichtfarbe

2900–1850 K

### Artikel-Nr.

2310 100 A

### CHF exkl. MwSt.

1'405.00

HALO LED S schwarz



● schwarz

● schwarz

2900–1850 K

2310 100 S

1'590.00



## HALO LED T / T L Dim-To-Warm

Lichtstarke LED-Tischleuchte für den Wohn- und Arbeitsbereich. Mit dem Dimmer kann vom hellen Arbeitslicht zum warmen Stimmungslicht geregelt werden.

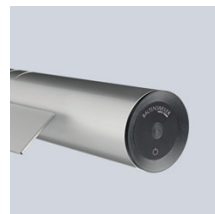
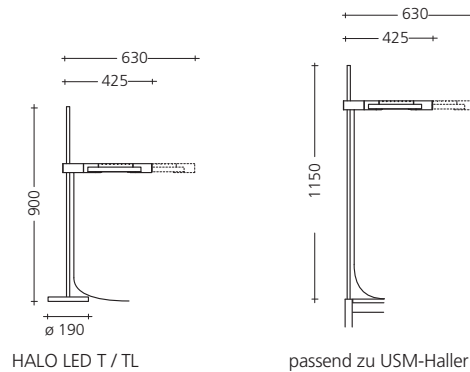

Schalter / Dimmer



Netzschalter

### Allgemeine Daten

**Ausführung**  
alu oder schwarz eloxiert

**Gestänge** verchromt

**HALO LED T / T L:**  
Sockel schwarz / Abdeckung alu oder schwarz eloxiert

**HALO LED T / T L** passend zu USM: Adapter schwarz

**Kabel** schwarz

### Technische Daten

**Leuchtmittel** COB-LED

**Lichtfarbe** 2900–1850 K

**CRI / R<sub>a</sub>** min. 90

**Abstrahlwinkel / FWHM**  
106° / 113°

**Lichtstrom** 4300 lm









**Nennleistung / Spannung**  
46 W / 220–240 V ~ / 50–60 Hz

### Steuerung

schaltbar und dimmbar  
(Stufenlos oder 7 Helligkeitsstufen / Memory)

### Hinweis

Leuchte darf nicht mit externem Dimmer betrieben werden.

TISCHLEUCHTE	Leuchtenkopf	Abdeckung	Lichtfarbe	Artikel-Nr.	CHF exkl. MwSt.
HALO LED T alu	 alu	 alu	2900–1850 K	2340 100 A P	1'370.00
HALO LED T schwarz	 schwarz	 schwarz	2900–1850 K	2340 100 S P	1'500.00
HALO LED T L alu	 alu	 alu	2900–1850 K	2330 100 A P	1'430.00
HALO LED T L schwarz	 schwarz	 schwarz	2900–1850 K	2330 100 S P	1'580.00

### TISCHLEUCHTE mit Adapter

passend zu USM-Haller-Tischbein	Leuchtenkopf	Lichtfarbe	Artikel-Nr.	CHF exkl. MwSt.
HALO LED T alu	 alu	2900–1850 K	2342 100 A P	1'250.00
HALO LED T schwarz	 schwarz	2900–1850 K	2342 100 S P	1'370.00
HALO LED T L alu	 alu	2900–1850 K	2332 100 A P	1'310.00
HALO LED T L schwarz	 schwarz	2900–1850 K	2332 100 S P	1'450.00