

ROSCONI

— 1873 —

D-TEC

USE YOUR SENSES

ROSCONI
— 1873 —

D-TEC

USE YOUR SENSES

GARDEROBENSTÄNDER
COAT RACKS

INHALTSVERZEICHNIS

TABLE OF CONTENTS

4 – 5

AIRO | AIRO QS

AIRO | AIRO QS

6 – 7

POLEHANGER

POLEHANGER

8 – 11

TOP

TOP

12 – 13

TIM S

TIM S

14 – 15

MISTER T

MISTER T

16 – 17

LANA

LANA

18 – 19

SPINNING WHEEL 3

SPINNING WHEEL 3

20 – 21

STAG 3

STAG 3

22 – 23

PUR | NEW BISTRO

PUR | NEW BISTRO

LEGENDE

legend



KLEIDERBÜGEL
clothes hangers

24



PFLEGEHINWEISE
care instructions

26

FIRMENGESCHICHTE COMPANY HISTORY

D-TEC by rosconi ist seit seiner Gründung im Jahr 1980 bekannt für zeitlose Designlösungen und smarte, mit Designpreisen ausgezeichnete Wohnaccessoires von hoher Qualität. Die flexiblen Lösungen der Garderobenaufbewahrung, ob Wand-, Reihengarderoben oder Garderobenständer, bestehen durch Purismus und Funktionalität und bieten sich stets dort an, wo eine Anpassung an besondere architektonische Gegebenheiten gewünscht ist. Die professionelle Verarbeitung von Edelstahl und Stahl gewährleistet die Beständigkeit, die Sie sich wünschen – egal, ob im Eingangsbereich Ihrer privaten Wohnwelten oder in Office & Objekt.

Since its foundation in 1980, D-TEC by rosconi is known for timeless design solutions and smart home accessories that have been awarded with prestigious design prizes. D-TECs highly flexible cloakroom solutions, whether wall-mounted coat racks, coat rails or coat stands, impress with purism and functionality, and are always suitable wherever an adaptation to specific architectural needs is desired. The professional processing of stainless steel and steel ensures the durability you wish for – whether in the entrance area of your private home or in office and public areas.



AIRO | AIRO QS

DESIGN: MARKUS BÖRGENS & D-TEC DESIGNTEAM



Rundes Rohr
round tube

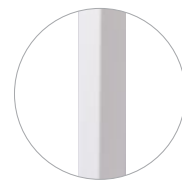

Quadratisches Rohr
square tube







1

-  ST115-e
Edelstahl · stainless steel
-  ST115-si
Silber · silver



2

-  ST115-qsw
Weiß · white
-  ST115-qss
Schwarz · black
-  ST115-qsbg
RAL 6021 Blassgrün
RAL 6021 Pale green
-  ST115-qspr
RAL 3004 Purpurrot
RAL 3004 Purple red
-  ST115-qsbr
RAL 3012 Beigerot
RAL 3012 Beige red

-
- 1 AIRO, ST115-e, Edelstahl
AIRO, ST115-e, stainless steel
 - 2 AIRO QS, ST115-qsw, weiß pulverbeschichtet, mit Schirmhalter
AIRO QS, ST115-qsw, white powder-coated with umbrella holder

Die Standgarderobe AIRO besticht durch ihre asymmetrische Form und ist auf das Wesentliche reduziert: eine Garderobenstange, an der bis zu acht Kleiderbügel Platz finden, sowie eine Krone mit drei Haken für Taschen, Schals und andere Accessoires. Die schwere, massive Fußplatte sichert Stabilität und Standfestigkeit.

The AIRO coat stand features an asymmetrical shape and is reduced to the essentials: a rail with space for up to eight hangers and a top with three hooks for bags, scarves, and other accessories. The robust, solid base keeps the stand steady and stable.



whitebox

AIRO | AIRO QS

Maße

Höhe 1700 mm
Breite 240 mm
Tiefe 330 mm

dimensions

height 1700 mm
width 240 mm
depth 330 mm

Ausführung

Standgarderobe mit und
ohne Schirmhalter

design

coat stand with or
without umbrella holder

Preis

UVP exkl. MwSt. ab EUR 217,-
UVP inkl. MwSt. ab EUR 258,-

price

RRP incl. VAT from EUR 217,-
RRP excl. VAT from EUR 258,-



24



26

POLEHANGER

DESIGN: SEBASTIAN HOEK & SASCHA SARTORY



austauschbare Haken | exchangeable hooks

Polehanger-wm | weiß pulverbeschichtet
powder-coated in white
(Farbbeispiel | color example)

AUSFÜHRUNG . DESIGN

Der Garderobenständer ist in verschiedenen Farben erhältlich und kann in allen RAL Farben nach Hauskollektion pulverbeschichtet werden.

The coat rack is available in many colors and can be powder-coated in all RAL colors of our house collection.

POLEHANGER

Höhe

1810 mm

Standsäule

45 x 45 mm

Fußplatte

320 x 320 mm

Ausführung

Standsäule aus Stahl
5 Haken aus Aluminium

Optionen

pulverbeschichtet
nach RAL Hauskollektion
Haken austauschbar
passende Kleiderbügel

Garderobenplätze

10

Preis

UVP exkl. MwSt. ab EUR 199,-
UVP inkl. MwSt. ab EUR 237,-

height

1810 mm

mounting stand

45 x 45 mm

base plate

320 x 320 mm

design

mounting plate: steel
5 hooks: aluminum

design options

powder-coated according
to RAL house collection
interchangeable hooks
matching clothes hangers

user spaces

5 hooks suitable for 10 pieces

price

RRP excl. VAT from EUR 199,-
RRP incl. VAT from EUR 237,-



24



26

TOP

DESIGN: MARKUS BÖRGENS & D-TEC DESIGNTEAM

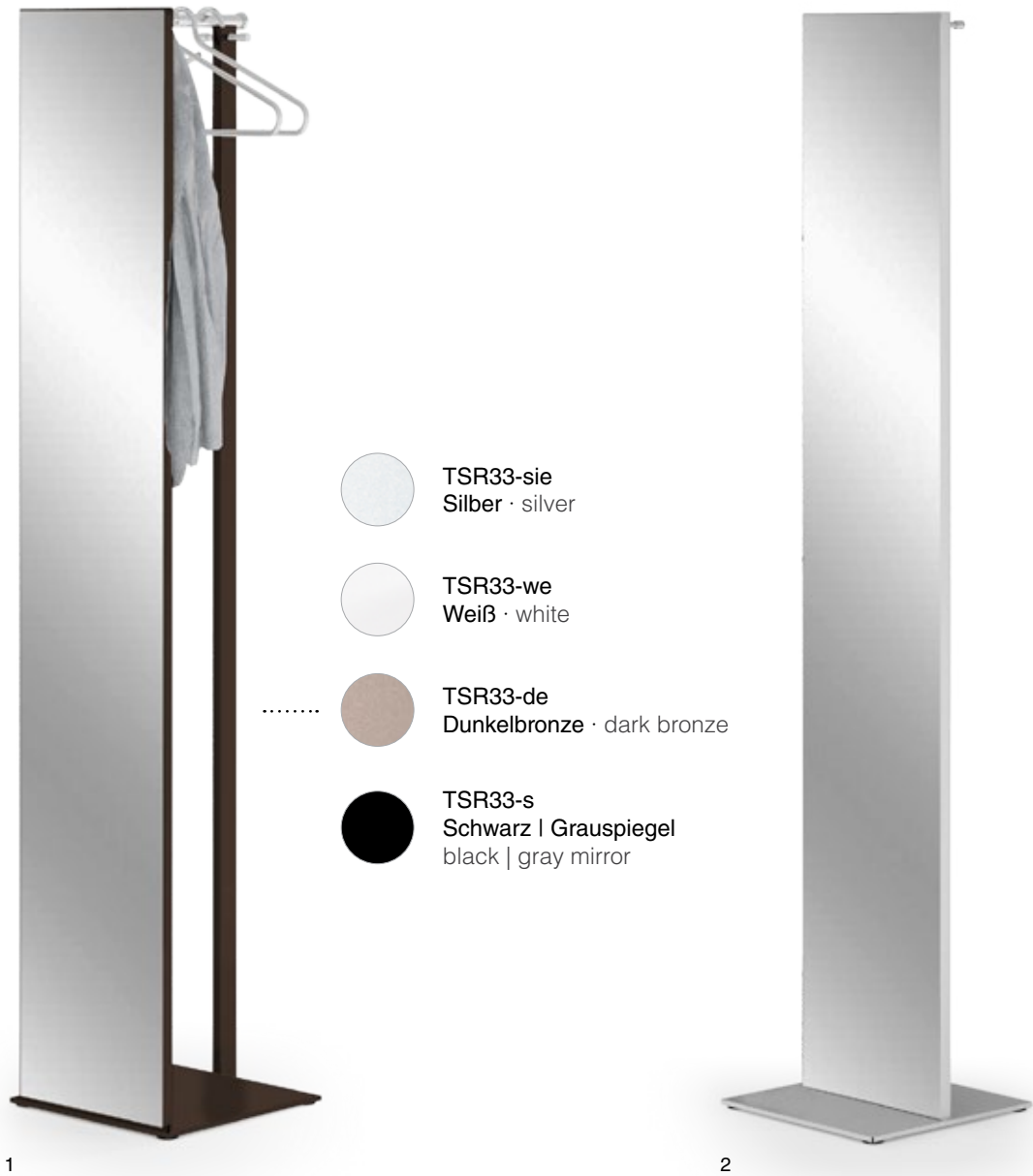

1 TSR33-de, Garderobenstange, doppelseitiger Spiegel

TSR33-de, coat rail, double mirror

2 S33-sie, 5 Haken, doppelseitiger Spiegel

S33-sie, 5 hooks, double mirror

TOP

**Höhe**

1810 mm

Fußplatte

365 x 365 mm

Ausführung

Edelstahl

Stahl, pulverbeschichtet mattschwarz |

dunkelbronze | weiß

Preis

UVP exkl. MwSt. ab EUR 310,-

UVP inkl. MwSt. ab EUR 369,-

2 in 1: TOP von D-TEC vereint Standspiegel und Garderobe auf kleinstem Raum. Die Standgarderobe verfügt über fünf Kleiderhaken sowie über eine Garderobenstange. Kleidungsstücke verschwinden dezent hinter dem über 1,80 cm großen Spiegel. Vier Farbkombinationen stehen zur Auswahl: Silber/Edelstahl, Weiß/Edelstahl, Schwarz/Schwarz oder Dunkelbronze/Edelstahl.

2 in 1: TOP combines a standing mirror and coat rack in the smallest space. The coat rack features five hooks and a coat rail. Clothes are elegantly concealed behind the large mirror. Four colors are available: silver/stainless steel, white/stainless steel, black/black and dark bronze/stainless steel.

hight

1810 mm

base plate

365 x 365 mm

design

stainless steel

steel, powder-coated in matte black |

dark bronze | white

price

RRP incl. VAT from EUR 310,-

RRP excl. VAT from EUR 369,-



TOP PROSPEKTSTÄNDER

DESIGN: MARKUS BÖRGENS & D-TEC DESIGNTEAM



1 TPR33-sie, schwenkbare Garderobenstange und 5 schwenkbaren Prospektfächern

TPR33-sie, coat rail and 5 rotatable brochure compartments

2 P29-si, mit 5 schwenkbaren Prospektfächern

P29-si, 5 rotatable brochure compartments

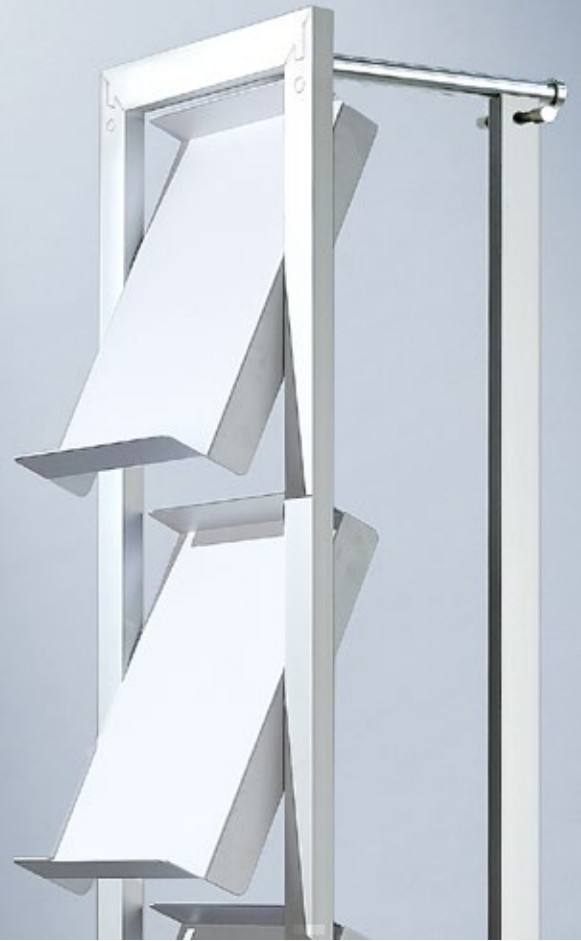

whitebox

TOP

Höhe P29-si

1770 mm

hight P29-si

1770 mm

Fußplatte P29-si

320 x 320 mm

base plate P29-si

320 x 320 mm

Höhe TPR33-sie

1810 mm

hight TPR33-sie

1810 mm

Fußplatte TPR33-sie

365 x 465 mm

base plate TPR33-sie

365 x 465 mm

Ausführung

Edelstahl, Silber pulverbeschichtet

design

stainless steel, powder-coated in silver

Preis

UVP exkl. MwSt. ab EUR 335,-

UVP inkl. MwSt. ab EUR 399,-

price

RRP incl. VAT from EUR 335,-

RRP excl. VAT from EUR 399,-



24



26



TIM S

DESIGN: MARKUS BÖRGENS & D-TEC DESIGNTEAM

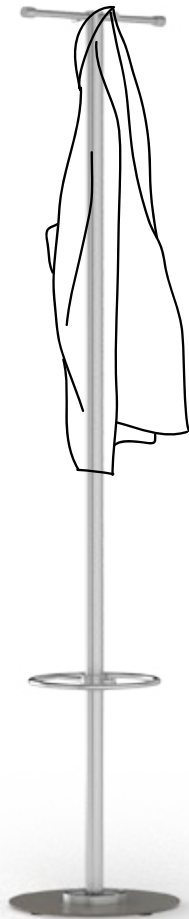

1



2

1 TIM S, ST116S-e, Edelstahl, Fuß pulverbeschichtet RAL 7048

TIM S, ST116S-e, stainless steel, base plate powder-coated RAL 7048

2 TIM S, ST116S-si, Metall silber, Säule und Fuß silber pulverbeschichtet

TIM S, ST116S-si, metal silver, column and base plate powder-coated in silver

Die Standgarderobe TIM überzeugt mit ihrer minimalistischen Gestaltung. Sehr schlicht und reduziert in der Form bietet TIM alles, was eine Garderobe im Büro braucht: zwei längere Querstangen für Kleiderbügel plus zwei zusätzliche Haken für Jacken und Taschen. Der Schirmhalter verfügt sogar über einen Haken zum Aufhängen von kleinen Taschenschirmen. Für einen stabilen, sicheren Stand sorgt der runde Fußteller.

TIM coat stand features a minimalist design. Extremely simple and reduced to its essential form, TIM offers everything an office coat stand needs: two longer cross-bars for hangers and two additional hooks for jackets and bags. It's umbrella stand also includes a hook for hanging small pocket umbrellas. The circular base ensures steadiness and stability.



whitebox

TIM S

Maße	dimensions
Höhe 1700 mm	height 1700 mm
Ø 330 mm	Ø 330 mm

Ausführung	design
Edelstahl, Fuß pulverbeschichtet RAL 7048 Metall silber, Säule und Fuß silber pulverbeschichtet	stainless steel, base plate powder-coated RAL 7048 metal silver, column and base plate powder-coated in silver

Preis	price
UVP exkl. MwSt. ab EUR 284,-	RRP incl. VAT from EUR 284,-
UVP inkl. MwSt. ab EUR 338,-	RRP excl. VAT from EUR 338,-



24



26

MISTER T

DESIGN: MARKUS BÖRGENS & D-TEC DESIGNTEAM



**1 MISTER T, 552-2, Edelstahl
geschliffen**

MISTER T, 552-2, brushed stainless steel

**2 MISTER T, 552-2w, Edelstahl
geschliffen, Säule weiß**

MISTER T, 552-2w, brushed stainless steel, column white

Die Standgarderobe MISTER T aus geschliffenem Edelstahl ist ein Schmuckstück für elegante Eingangsbereiche. Die Design-Garderobe ist komplett aus Edelstahl gearbeitet und damit repräsentativ und wertig – ideal für das Chefbüro, die Anwaltskanzlei oder den allgemeinen Officebereich. MISTER T bietet viel Platz zum Aufhängen von Kleidung, da die Garderobe sowohl zwei Garderobenstangen als auch zwei Kleiderhaken an der Garderobensäule aufweist.

The MISTER T coat rack made of polished stainless steel is a furnishing highlight for elegant entrance areas. The designer coat stand is entirely made of stainless steel and radiates prestige and quality – making it ideal for executive offices, law firms or office interiors in general. MISTER T offers plenty of space to hang clothes, as the stand features two rails and two hooks.



whitebox

MISTER T

Maße dimensions

Höhe 1960 mm height 1960 mm
Breite 550 mm width 550 mm
Tiefe 300 mm depth 300 mm

Ausführung design

Edelstahl geschliffen brushed stainless steel
2 Garderobenstangen, 2 Haken 2 coat rack rods, 2 hooks

Preis price

UVP exkl. MwSt. ab EUR 671,- RRP incl. VAT from EUR 671,-
UVP inkl. MwSt. ab EUR 798,- RRP excl. VAT from EUR 798,-



24





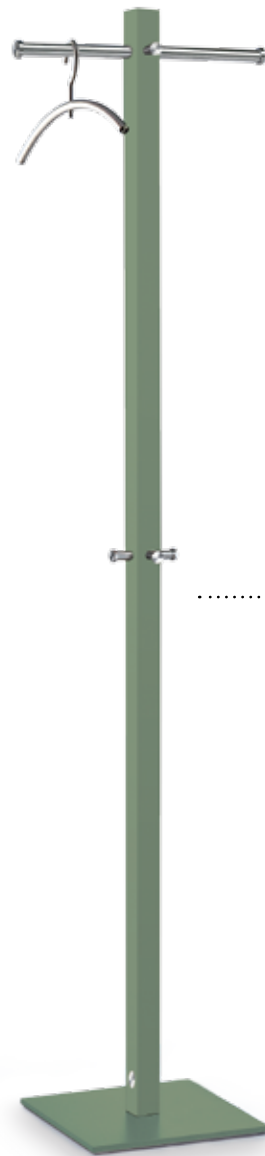

26

LANA

DESIGN: MARKUS BÖRGENS & D-TEC DESIGNTEAM



-  885-w
Weiß · white
-  885-s
Schwarz · black
-  885-bg
RAL 6021 Blassgrün
RAL 6021 Pale green
-  885-pr
RAL 3004 Purpurrot
RAL 3004 Purple red
-  885-br
RAL 3012 Beigerot
RAL 3012 Beige red

LANA, 885-bg, Edelstahl, Säule und Fußplatte Blassgrün

LANA, 885-bg, stainless steel, column and base plate pale green

LANA

**Maße**

Höhe 1890 mm

Breite 450 mm

Tiefe 365 mm

Ausführung

2 Garderobenstangen, 6 Haken

Edelstahl geschliffen

Säule und Fußplatte pulverbeschichtet

Preis

UVP exkl. MwSt. ab EUR 360,-

UVP inkl. MwSt. ab EUR 428,-

dimensions

height 1890 mm

width 450 mm

depht 365 mm

design

2 coat rack rods, 6 hooks

brushed stainless steel

column and base plate powder-coated

price

RRP incl. VAT from EUR 360,-

RRP excl. VAT from EUR 428,-

Reduziert auf die Grundformen rund und quadratisch, kombiniert mit strahlendem Weiß: Das ist die Standgarderobe LANA. Das Standrohr besteht aus weiß lackiertem, quadratischem Stahlrohr, die Querrohre, Haken und Drehteile aus geschliffenem Edelstahl. Die insgesamt sechs Haken bieten zusätzliche Hängemöglichkeiten.

Reduced to essential round and square forms, combined with pure white: the LANA coat stand. The stand is made of white lacquered square steel tubing, while the cross-bars, hooks, and turning parts are made of polished stainless steel. Six hooks offer additional space to hang clothes.



24



26

SPINNING WHEEL 3

DESIGN: MARKUS BÖRGENS & D-TEC DESIGNTEAM



Drehbare Krone
rotatable top

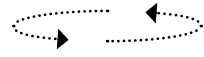

603-dsi
Silber · silver



603-ds
Schwarz · black



603-dbg
RAL 6021 Blassgrün
RAL 6021 Pale green



603-dpr
RAL 3004 Purpurrot
RAL 3004 Purple red



603-dbr
RAL 3012 Beigerot
RAL 3012 Beige red

SPINNING WHEEL 3, 603-dsi silber
SPINNING WHEEL 3, 603-dsi silver

ZUBEHÖR | ACCESSORIES

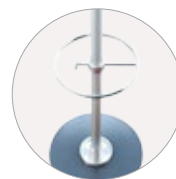

Schirmhalter
umbrella stand



Hakenring
hook ring

SPINNING WHEEL 3



Maße

Höhe 1740 mm

Ø 365 mm

Ausführung

Drehbare Krone

Säule pulverbeschichtet silber |

schwarz | rot | grün

Preis

UVP exkl. MwSt. ab EUR 376,-

UVP inkl. MwSt. ab EUR 448,-

Die Standgarderobe SPINNING WHEEL 3 besitzt eine drehbare Krone mit acht Stangen, die mit Endstutzen versehen sind. Kleidungsstücke sind somit jederzeit leicht erreichbar. Das Standrohr besteht aus schwarz oder silber pulverbeschichtetem Stahl, der solide Fuß des SPINNING WHEEL 3 ist rund geformt und ebenfalls aus massivem Stahl gefertigt. Passend dazu kann ein runder Schirmhalter gewählt werden, der zusätzlich noch über einen Haken für Taschenschirme verfügt. Wer noch mehr Stauraum benötigt, ergänzt SPINNING WHEEL 3 einfach noch mit dem praktischen Hakenring.

The SPINNING WHEEL 3 coat stands feature a rotating top with eight bars, each fitted with stop caps. This makes it easy to retrieve items of clothing at any time. The stand is made of powder-coated steel in black or silver. The base of SPINNING WHEEL 3 is round, and made of solid steel as well. A matching umbrella stand can also be selected, which additionally features a hook for pocket umbrellas. If you need even more storage space, you can simply add a practical hook ring to SPINNING WHEEL 3.

dimensions

height 1740 mm

Ø 365 mm

design

rotating crown

powder-coated in silver | black | red | green

price

RRP incl. VAT from EUR 376,-

RRP excl. VAT from EUR 448,-



STAG 3

DESIGN: MARKUS BÖRGENS & D-TEC DESIGNTEAM

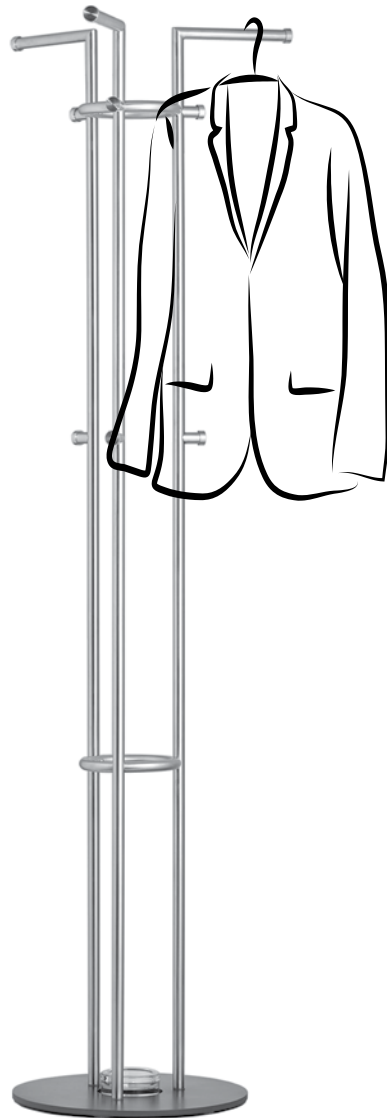

STAG 3, 873-e1, Edelstahl geschliffen, Fußplatte Stahl anthrazit

STAG 3, 873-e1, stainless steel, steel base plate anthracite

ZUBEHÖR | ACCESSORIES



Abtropfschale für Schirmhalter
Drip tray for umbrella holder

STAG 3

**Maße**

Höhe 1840 mm
 Ø 590 mm

Ausführung

Edelstahl geschliffen
 Fußplatte Stahl anthrazit

Preis

UVP exkl. MwSt. ab EUR 587,-
 UVP inkl. MwSt. ab EUR 698,-

Die Standgarderobe STAG 3 mit integriertem Schirmständer ist in geschliffenem Edelstahl erhältlich. Sie besteht aus drei vertikalen Rohren, die in einen Garderobenarm münden und einen Schirmständer umgeben. Zusätzlich befinden sich an jedem Rohr noch zwei Haken, die weitere Möglichkeiten zum Aufhängen bieten. Die runde Fußplatte von STAG 3 ist in anthrazitfarbenem Stahl gefertigt.

The STAG 3 coat stand with integrated umbrella stand is available in polished stainless steel. They consist of three vertical tubes with coat rails at the top, all of which enclose an umbrella stand. Each tube also features two hooks, offering further space to hang clothes. The round base is made of antracite-colored steel.

dimensions

height 1840 mm
 Ø 590 mm

design

stainless steel
 steel base plate anthracite

price

RRP incl. VAT from EUR 587,-
 RRP excl. VAT from EUR 698,-



24



26

PUR | NEW BISTRO

DESIGN: MARKUS BÖRGENS & D-TEC DESIGNTEAM



1



530-e
Glas klar · clear glass



530-em
Stahl, anthrazit pulverbeschichtet
steel, powder-coated in anthracite

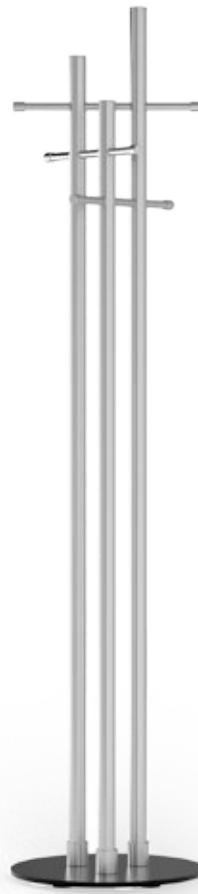

2



525-em
Rohre Edelstahl · tubes stainless steel
Fußplatte Anthrazit · base plate anthracite

-
- 1 PUR, 530-e, Rohre, Drehteile und Haken
Edelstahl, Fußplatte Glas**
PUR, 530-e, tubes, turned parts and hooks
stainless steel, base plate glass
- 2 NEW BISTRO, 525-em, Rohre, Drehteile
und Haken Edelstahl, Fußplatte anthrazit**
NEW BISTRO, 525-em, tubes, turned
parts and hooks stainless steel, base plate
anthracite

Die drei versetzt angeordneten Garderobenarme der Standgarderobe PUR sehen nicht nur gut aus, sondern haben auch praktische Vorzüge – so lassen sich auch Kleidungsstücke unterschiedlichster Länge dort platzieren. NEW BISTRO ist als Standgarderobe von sämtlichen Seiten zugänglich, ihre drei Zentralrohre in Edelstahl sowie die Querteile geben Ihrer Kleidung den richtigen Rahmen.

With its three staggered arms, the coat stand PUR does not only look good, it also offers a smart advantage: Clothings of various lengths can be placed perfectly. The coat stand NEW BISTRO is accessible from all sides, its three central tubes made of stainless steel as well as its crossbars provide an ideal frame for your clothing.



whitebox

PUR

Maße dimensions
 Höhe 1740 mm height 1740 mm
 Ø 350 mm Ø 350 mm

Ausführung design
 Rohre, Drehteile und Haken Edelstahl tubes, turned parts and hooks stainless steel
 Fußplatte Glas oder Stahl anthrazit base plate glass or steel anthracite

Preis price
 UVP exkl. MwSt. ab EUR 376,- RRP incl. VAT from EUR 376,-
 UVP inkl. MwSt. ab EUR 448,- RRP excl. VAT from EUR 448,-

NEW BISTRO

Maße dimensions
 Höhe 1800 mm height 1800 mm
 Ø 400 mm Ø 400 mm

Ausführung design
 Rohre, Drehteile und Haken Edelstahl tubes, turned parts and hooks stainless steel
 Fußplatte Stahl, pulverbeschichtet anthrazit base plate steel, powder-coated in anthracite

Preis price
 UVP exkl. MwSt. ab EUR 587,- RRP incl. VAT from EUR 587,-
 UVP inkl. MwSt. ab EUR 699,- RRP excl. VAT from EUR 699,-

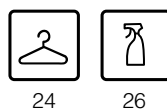

KLEIDERBÜGEL CLOTHES HANGERS



HAPPY
Edelstahl geschliffen
brushed stainless steel

UVP exkl. MwSt. ab EUR 22,-
UVP inkl. MwSt. ab EUR 26,-
RRP incl. VAT from EUR 22,-
RRP excl. VAT from EUR 26,-



HAPPY
Schwarz
black

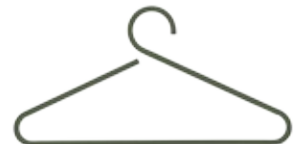

HAPPY
Blassgrün
Pale green



HAPPY
Pururrot
Purple red



HAPPY
Beigerot
Beig red



PENG
Stahl glanzverchromt
steel mirror-polished

UVP exkl. MwSt. ab EUR 25,-
UVP inkl. MwSt. ab EUR 30,-
RRP incl. VAT from EUR 25,-
RRP excl. VAT from EUR 30,-



PENG
Edelstahl geschliffen
brushed stainless steel



HELLO
Edelstahlhaken | Bügel Dunkelbrunze
hook stainless steel | hanger dark bronze



HELLO
Chromhaken | Bügel Weiß
hook chrome | hanger white

UVP exkl. MwSt. ab EUR 25,-
UVP inkl. MwSt. ab EUR 30,-
RRP incl. VAT from EUR 25,-
RRP excl. VAT from EUR 30,-



KB1
Kunststoff mit Samtbeflockung
plastic with velvet flocking

UVP exkl. MwSt. ab EUR 8,-
UVP inkl. MwSt. ab EUR 9,-
RRP incl. VAT from EUR 8,-
RRP excl. VAT from EUR 9,-

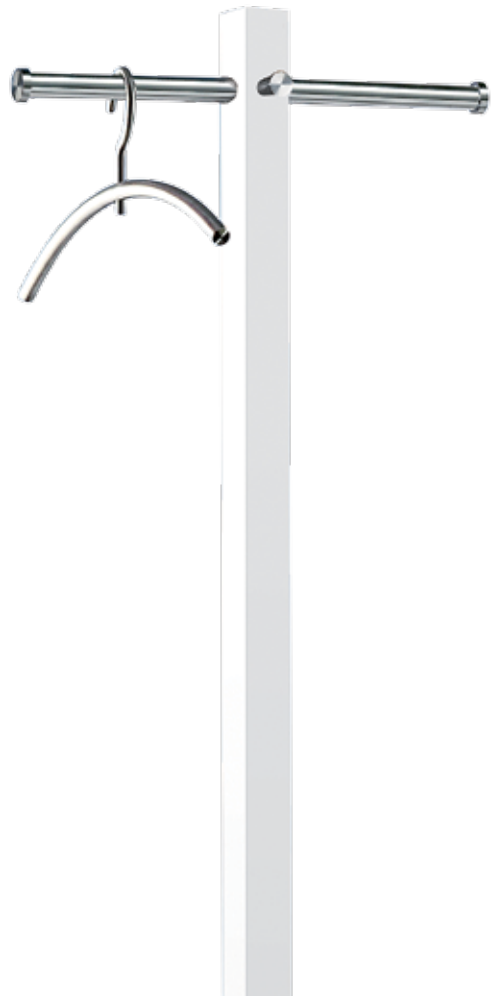

PFLEGEHINWEISE CARE INSTRUCTIONS

Glas

Glas ist ein zeitloses und alterungsbeständiges Material, dessen elegantes Erscheinungsbild unter Berücksichtigung der richtigen Pflege sehr lange erhalten bleibt. Reinigen Sie Glasoberflächen, indem Sie diese mit einem flusenfreien Tuch oder einem weichen Schwamm und einer lauwarmen Seifenlauge abwaschen. Anschließend mit einem flusenfreien Tuch abtrocknen. Bitte verwenden Sie zur Reinigung keinerlei scharfe Reinigungsmittel, Topfschwämme oder Stahlwolle.

Glass

Glass is a timeless and aging-resistant material that can be preserved for a very long time if you take proper care of it. Wash off with a lint-free cloth or a soft sponge and a lukewarm soapy solution. Then dry with a lint-free cloth. Please do not use harsh detergents, pot sponges or steel wool for cleaning.



Holz

Die Holzoberflächen von D-TEC-Produkten sind grundsätzlich geölt. Leichter Schmutz und kleinere Flecken lassen sich meist mit einem leicht feuchten Tuch entfernen. Anschließend mit einem trockenen Tuch nachwischen, um sicher zu gehen, dass das Möbelstück auch wirklich trocken ist. Tücher aus Baumwolle, Leinen, Zellulose oder Mikrofaser-tücher mit PVA-Beschichtung sind geeignet.

Wood

The wooden surfaces of D-TEC products are usually oiled. Light dirt and minor stains can usually be removed with a slightly damp cloth. Then re-wipe with a dry cloth. Cotton, linen, cellulose or microfiber cloths with a PVA coating are suitable for cleaning.

Edelstahl

Bitte verwenden Sie unter keinen Umständen folgende Gegenstände: Scheuermittel | Stahlwolle | Stahlbürsten | Chloridhaltige oder salzsäurehaltige Reiniger | Bleichmittel | Silberputzmittel Reiniger mit enthaltenen Schleifkörpern. Bei versehentlicher Anwendung sofort mit viel klarem Wasser nachspülen!

Empfehlenswerte Reinigungsutensilien: Ein feuchtes Tuch oder Leder ist zumeist ausreichend, um Fingerspuren zu entfernen. Für stärker anhaftende Verschmutzungen werden haushaltsübliche (eisenfreie und schleifmittelfreie) Reinigungsschwämme verwendet. Zudem sind weiche Nylonbürsten geeignet. Bei gebürsteter Oberfläche immer in Schleifrichtung reinigen!

Wichtig: Es dürfen keine Reinigungsgegenstände benutzt werden, mit denen zuvor bereits eisenhaltige (ferritische) Teile gereinigt worden sind. Dadurch werden anhaftende, ferrithaltige Mikroteilchen in die Edelstahloberfläche eingebracht, die mit der Zeit zwingend zu Kontaktkorrosion führen. Bei regelmäßiger und fachgerechter Pflege wird Ihnen Ihr Edelstahlprodukt über Jahrzehnte praktisch neuwertig erhalten bleiben.

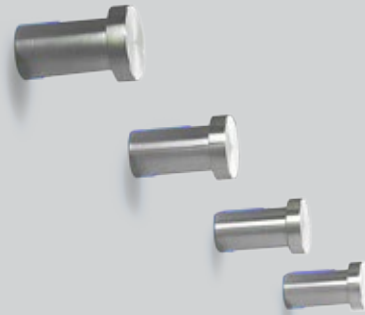

Stainless steel

Please do not use the following items:

Scouring powder | steel wool | steel brushes | chloride or hydrochloric acid-based cleaners | bleach | silver cleaning agents | cleaners with abrasive particles In case of accidental use, rinse immediately with plenty of clear water.

Recommended cleaning utensils: A damp cloth or leather is usually sufficient to remove finger marks. Household cleaning sponges (iron-free and abrasive-free) are used for heavily adherent soiling. Soft nylon brushes are suitable as well. If the surface is brushed, please clean in the direction of grinding.

Please note: Do not use cleaning objects, with which iron-containing (ferritic) parts have been cleaned beforehand. As a result, adhering, ferrite-containing microparticles can be brought onto the stainless steel surface and lead to contact corrosion. With regular and professional care, your stainless steel product will remain practically as new for decades.

IHR D-TEC TEAM | YOUR D-TEC TEAM



Beatrice Börgens
Verkaufsleitung
Wohnen rosconi | D-TEC
Vertrieb Nord rosconi | D-TEC

m +49 (0) 176.43939221
t +49 (0) 7825.901431
f +49 (0) 7825.901201

beatrice.boergens@rosconi.com



Svenja Eghardt
Vertrieb Süd rosconi | D-TEC

m +49 (0) 175.6507716
t +49 (0) 7825.901237
f +49 (0) 7825.901201

svenja.eghardt@rosconi.com



Anika Zimmermann
D-TEC Customer Service

t +49 (0) 7825.901230
f +49 (0) 7825.901201

anika.zimmermann@rosconi.com



Charlotte Schwarz
D-TEC Customer Service

t +49 (0) 7825.901224
f +49 (0) 7825.901201

charlotte.schwarz@rosconi.com

ROSCONI
— 1 8 7 3 —

WWW.ROSCONI.DE/D-TEC

SCHNEEWEISS
interior

ROSCONI
— 1873 —

D-TEC

USE YOUR SENSES

HAKEN
HOOKS

INHALTSVERZEICHNIS

TABLE OF CONTENTS

4 – 5

RAPUNZEL

RAPUNZEL

6 – 7

ROLLENSPIEL

ROLLENSPIEL

8 – 9

EASY 2

EASY 2

10 – 11

BUSY

BUSY

12 – 13

YAL | VICI

YAL | VICI

14 – 15

MONO

MONO

16 – 17

ATLAS REISEGARDEROBE | ECO

ATLAS travel wardrobe | ECO

18 – 19

MÁS

MÁS

20 – 21

MR. STEED | OSLO

MR. STEED | OSLO

22 – 23

INNY | 1001

INNY | 1001

24 – 25

8ER | N

8ER | N

26 – 27

JONAS | AST

JONAS | RELOADED | AST

28 – 29

SCHATTENWURF | PLANET

SCHATTENWURF | PLANET

30 – 31

SCREEN | FLOCK

SCREEN | FLOCK

32 – 33

MÄANDER | UP

MÄANDER | UP

LEGENDE

legend



KLEIDERBÜGEL
clothes hangers

34

FIRMENGESCHICHTE COMPANY HISTORY

D-TEC by rosconi ist seit seiner Gründung im Jahr 1980 bekannt für zeitlose Designlösungen und smarte, mit Designpreisen ausgezeichnete Wohnaccessoires von hoher Qualität. Die flexiblen Lösungen der Garderobenaufbewahrung, ob Wand-, Reihengarderoben oder Garderobenständer, bestehen durch Purismus und Funktionalität und bieten sich stets dort an, wo eine Anpassung an besondere architektonische Gegebenheiten gewünscht ist. Die professionelle Verarbeitung von Edelstahl und Stahl gewährleistet die Beständigkeit, die Sie sich wünschen – egal, ob im Eingangsbereich Ihrer privaten Wohnwelten oder in Office & Objekt.

Since its foundation in 1980, D-TEC by rosconi is known for timeless design solutions and smart home accessories that have been awarded with prestigious design prizes. D-TECs highly flexible cloakroom solutions, whether wall-mounted coat racks, coat rails or coat stands, impress with purism and functionality, and are always suitable wherever an adaptation to specific architectural needs is desired. The professional processing of stainless steel and steel ensures the durability you wish for – whether in the entrance area of your private home or in office and public areas.



RAPUNZEL

DESIGN: MARKUS BÖRGENS & D-TEC DESIGNTEAM



-
- 1 RAPUNZEL, 587-1, Eiche
RAPUNZEL, 587-1, oak wood
 - 2 RAPUNZEL, 587-al1, Aluminium
RAPUNZEL, 587-al1, aluminum
 - 3 RAPUNZEL, 587-s1, schwarz
RAPUNZEL, 587-s1, black
 - 4 RAPUNZEL, 587-bg1, grün
RAPUNZEL, 587-bg1, green
 - 5 RAPUNZEL, 587-br1, rot
RAPUNZEL, 587-br1, red

AUSFÜHRUNGEN | DESIGN



Aluminium
aluminum



Eiche
oak



Schwarz
black



RAL 3012
Beigerot
RAL 3012
Beige red



RAL 6021
Blassgrün
RAL 6021
Pale green



Wand- und Decken-
befestigung möglich
wall- and ceiling-
mounting possible

RAPUNZEL

Höhe

Schnur 3 m

Haken

5 Haken

Aluminium | Eiche massiv geölt |
schwarz | grün | rot

Ausführung

Wand- und Deckenbefestigung
Balastgewicht Stahl pulverbeschichtet 3 kg

Preis

UVP exkl. MwSt. ab EUR 117,-
UVP inkl. MwSt. ab EUR 139,-



RAPUNZEL'S lange Zöpfe waren Inspiration für die D-TEC Wand- bzw. Deckengarderobe. Die junge, freche Wandgarderobe für unkomplizierte Leute funktioniert über die Spannung des Seils. Die Haken aus massiver Eiche oder Aluminium lassen sich beliebig in der Höhe verstellen, wenn das 3 kg schwere Gewicht angehoben wird. Nicht nur Schals und Handtaschen, sondern auch schwere Jacken können an RAPUNZEL unkonventionell aufgehängt werden. Gerade in schmalen oder kleinen Fluren ist die Design-Garderobe die perfekte Wahl. Einzeln oder als Reihengarderobe – RAPUNZEL ist immer ein außergewöhnlicher Blickfang in Eingangsbereichen sowie in vielen anderen Räumen.

RAPUNZEL'S long hair was the inspiration for the D-TEC wall-mounted/ceiling-mounted coat stand. The youthful and intriguing wall-mounted coat stand for easygoing people operates on the basis of rope tension. The hooks, which are made of solid oak or aluminum, can be set at any height by lifting the 3 kg weight at the bottom. RAPUNZEL offers an unconventional way to hang not just scarves and handbags but even heavy jackets. Especially in narrow or small hallways, this designer coat stand is an excellent choice. Used singly or in combination, RAPUNZEL is an original eye-catcher in entrance areas and many other spaces.

height

rope length 300 cm

hooks

5 hooks

aluminum | solid oak oiled | black | green | red

design

wall- and ceiling-mounting possible
counterweight steel powder-coated 3 kg

price

RRP incl. VAT from EUR 117,-
RRP excl. VAT from EUR 139,-



ROLLENSPIEL

DESIGN: DESIGNDIRECT | BRITTA KRATZ & ELKE LEIPF



488-o
Edelstahl · stainless steel



488-s
Schwarz · black



488-zg
RAL 1012 Zitronengelb
RAL 1012 Lemon yellow



488-pr
RAL 3004 Purpurrot
RAL 3004 Purple red



488-br
RAL 3012 Beigerot
RAL 3012 Beige red



488-cg
RAL 6020 Chromoxidgrün
RAL 6020 Chrome green



488-bg
RAL 6021 Blassgrün
RAL 6021 Pale green



reddot design award

AUSFÜHRUNG | DESIGN

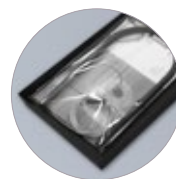
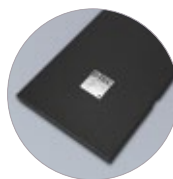

im Geschenkkarton
gift packaging

ROLLENSPIEL



Maße

Seillänge max. 250 cm

Materialien

Draht und Bügel Edelstahl |

Stahl pulverbeschichtet

Preis

UVP exkl. MwSt. ab EUR 42,-

UVP inkl. MwSt. ab EUR 50,-

Der Papierrollenhalter ROLLENSPIEL lässt Sie nie hängen. Durch das clevere Design kann eine ganze Vorratspackung Toilettenpapier auf dem Drahtseil aufgefädelt werden, so dass es immer zur rechten Zeit griffbereit ist. Ist eine Rolle leer, wird der Stahlbügel nach oben gekippt und die nächste Rolle rückt nach. Für das ROLLENSPIEL muss keine Fliese angebohrt werden, da es mit nur einem kleinen Haken an der Decke sicher befestigt wird. Zu Recht wurde ROLLENSPIEL für sein ausgeklügeltes Design mit dem Red Dot Design Award ausgezeichnet.

The ROLLENSPIEL paper roll holder will never let you down. Thanks to its smart design, an entire pack of lavatory paper can be slid onto the wire rope, meaning it's always there when you need it. Once a roll is used up, the steel hoop is tilted upward to bring down the next roll. There's no need to drill into tiles, as ROLLENSPIEL is securely attached to the ceiling using just one small hook. In recognition of its ingenious design, ROLLENSPIEL is a winner of the Red Dot Design Award.

dimensions

wire rope length max. 250 cm

materials

wire and hanger stainless steel | steel powder-coated

price

RRP incl. VAT from EUR 42,-

RRP excl. VAT from EUR 50,-

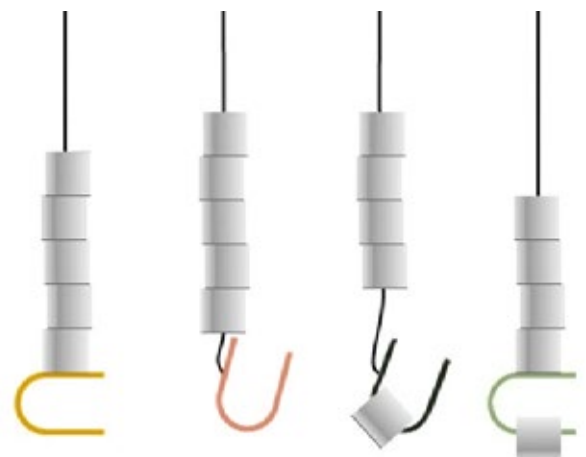

EASY 2

DESIGN: MARKUS BÖRGENS & D-TEC DESIGNTEAM

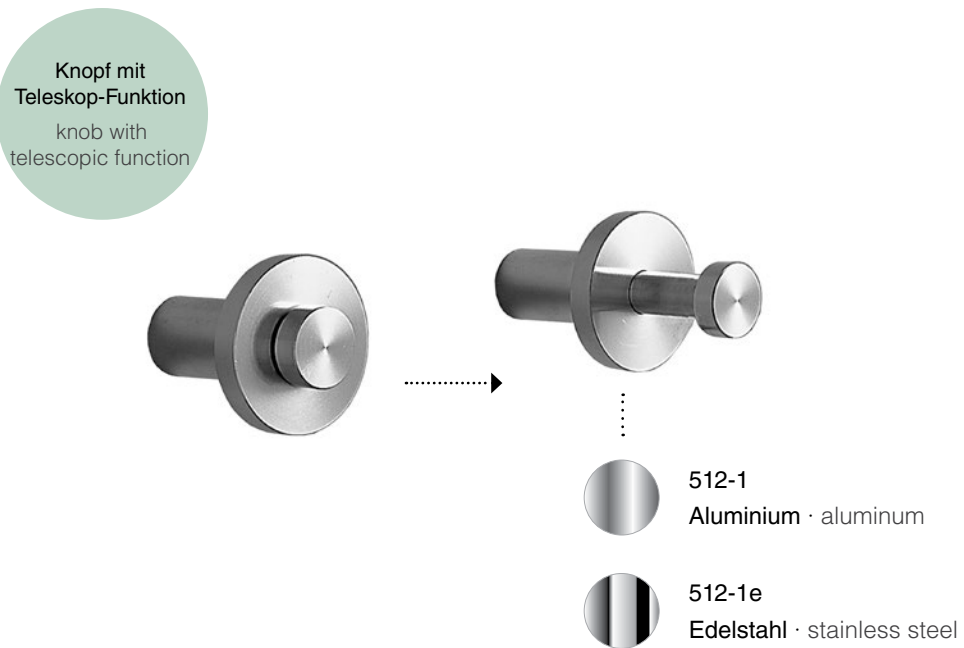

EASY 2, 512-1e, Wandgarderobenknopf mit Teleskop, Edelstahl
EASY 2, 512-1e, coat rack knob with telescope, stainless steel

EASY 2 ist ein solider Garderobenknopf aus Aluminium oder Edelstahl mit praktischem, stufenlos ausziehbarem Teleskop und bietet durch die ungewöhnliche Auszugsmöglichkeit zahlreiche zusätzliche Aufhängemöglichkeiten auf begrenztem Raum.

EASY 2 is a solid cloakroom knob made of aluminum or stainless steel with a practical, infinitely extractable telescope and, thanks to the unusual pull-out option, offers numerous additional hanging choices within limited space.



whitebox

EASY 2

Maße **dimensions**

Ø 70 mm Ø 70 mm

Tiefe 70 - 110 mm depth 70 - 110 mm

Ausführung **design**

Wandgarderobenknopf mit Teleskop
Edelstahl oder Aluminium

coat rack knob with extractable telescope
stainless steel or aluminium

Preis **price**

UVP exkl. MwSt. ab EUR 55,-

RRP incl. VAT from EUR 55,-

UVP inkl. MwSt. ab EUR 65,-

RRP excl. VAT from EUR 65,-



BUSY

DESIGN: MARKUS BÖRGENS & D-TEC DESIGNTEAM

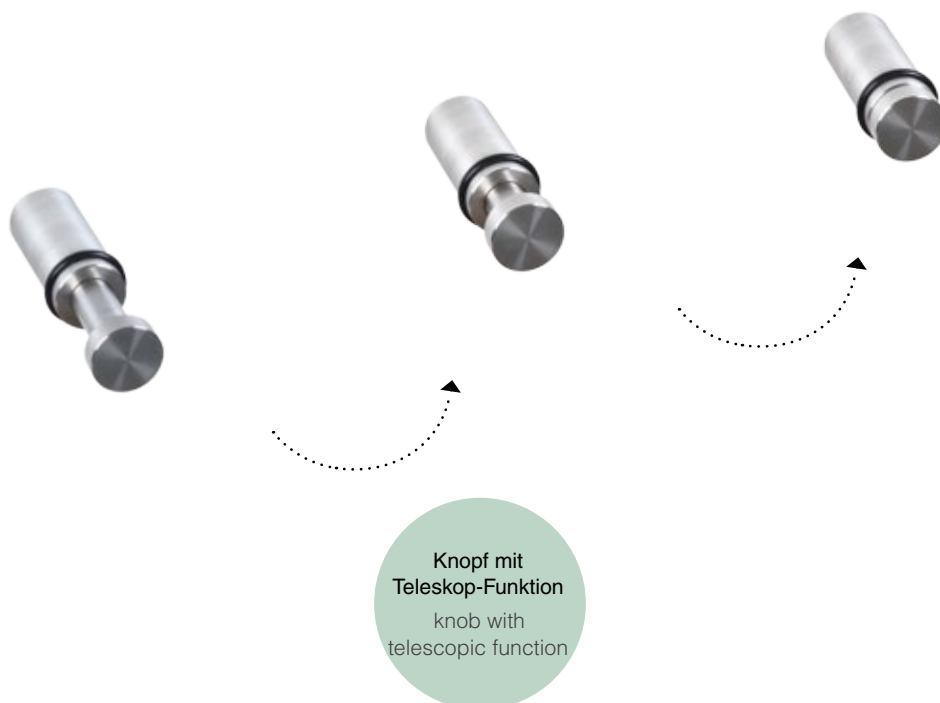

1 BUSY, 516-1e, Edelstahl

BUSY, 516-1e, stainless steel

2 HAPPY, Kleiderbügel, Edelstahl geschliffen, siehe Seite 34

HAPPY, clothes hanger, brushed
stainless steel, see page 34

Die Garderobenknöpfe BUSY sehen auf den ersten Blick unspektakulär einfach aus. Der Clou ist jedoch der Teleskopauszug, durch den die Einzel-Wandhaken von 70 mm auf bis zu 110 mm ausgefahren werden können und so mehr Platz zum Aufhängen von Kleidung bieten. BUSY ist aus massivem Edelstahl gefertigt.

At first glance, the BUSY coat knobs look disarmingly simple. Their secret, though, lies in their telescopic pull-out mechanism, through which the wall hooks can be extended from 70 mm to 110 mm, thereby providing more space to hang clothes. BUSY is made of solid stainless steel.



whitebox

BUSY

Maße **dimensions**

Ø 32 mm

Ø 32 mm

Tiefe 70 - 110 mm

depth 70 - 110 mm

Ausführung

design

Wandhaken mit Teleskop

wall hook with telescope

Metall silber

silver metal

Preis

price

UVP exkl. MwSt. ab EUR 46,-

RRP incl. VAT from EUR 46,-

UVP inkl. MwSt. ab EUR 55,-

RRP excl. VAT from EUR 55,-



YAL | VICI

DESIGN: MARKUS BÖRGENS & D-TEC DESIGNTEAM

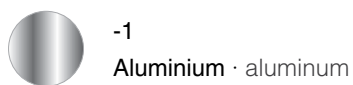
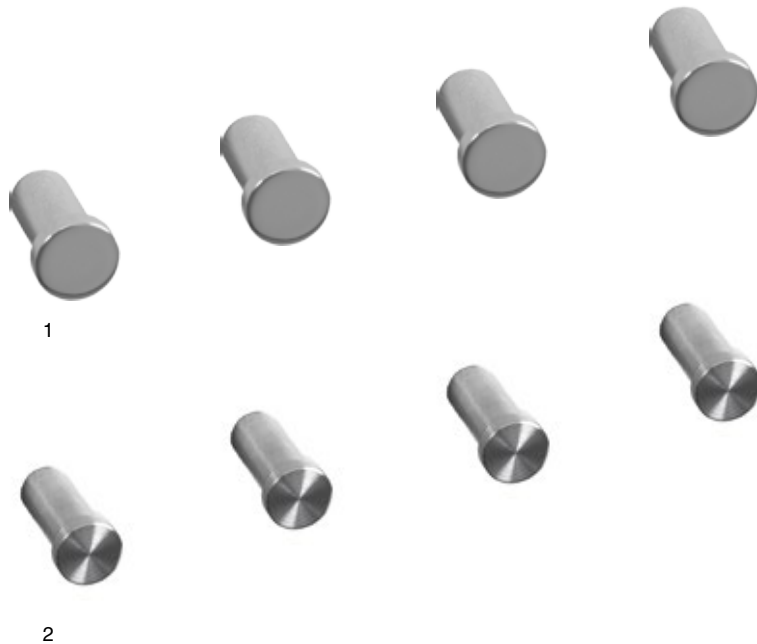

-1
Aluminium · aluminum



-1e
Edelstahl · stainless steel



-cg
RAL 6020 Chromoxidgrün
RAL 6020 Chrome green



-bg
RAL 6021 Blassgrün
RAL 6021 Pale green



-zg
RAL 1012 Zitronengelb
RAL 1012 Lemon yellow



-pr
RAL 3004 Purpurrot
RAL 3004 Purple red



-br
RAL 3012 Beigerot
RAL 3012 Beige red

1 YAL, 507-1e, Aluminium

YAL, 507-1e, aluminum

2 VICI, 508-1, Edelstahl

VICI, 508-1, stainless steel

Die YAL Wandhaken aus Edelstahl überzeugen mit ihrer schlichten Eleganz und ihrer Funktionalität. Im Fall der zeitlosen Garderobenhaken VICI aus Aluminium oder Edelstahl verhindert ein Abschlussstopfen das versehentliche Herunterrutschen von Kleidung.

YAL stainless steel hooks impress with their simple elegance and functionality. When it comes to the timeless coat hook VICI, an end plug prevents clothes from accidentally sliding down.



YAL

Maße **dimensions**

Ø 20 mm Ø 20 mm
Tiefe 35 mm depth 35 mm

Ausführung **design**

Wandhaken wall hook
Edelstahl oder Aluminium stainless steel or aluminum

Preis **price**

UVP exkl. MwSt. ab EUR 13,- RRP incl. VAT from EUR 13,-
UVP inkl. MwSt. ab EUR 15,- RRP excl. VAT from EUR 15,-

VICI

Maße **dimensions**

Ø 15 mm Ø 15 mm
Tiefe 30 mm depth 30 mm

Ausführung **design**

Wandhaken wall hook
Edelstahl oder Aluminium stainless steel or aluminum

Preis **price**

UVP exkl. MwSt. ab EUR 8,- RRP incl. VAT from EUR 8,-
UVP inkl. MwSt. ab EUR 10,- RRP excl. VAT from EUR 10,-



MONO

DESIGN: MARKUS BÖRGENS & D-TEC DESIGNTEAM



MONO, 505, Metall silber
MONO, 505, silver metal



505

Metall silber · silver metal



505-zg

RAL 1012 Zitronengelb

RAL 1012 Lemon yellow



505-pr

RAL 3004 Purpurrot

RAL 3004 Purple red



505-br

RAL 3012 Beigerot

RAL 3012 Beige red



505-cg

RAL 6020 Chromoxidgrün

RAL 6020 Chrome green



505-bg

RAL 6021 Blassgrün

RAL 6021 Pale green

MONO



Maße

Ø 30 mm
Tiefe 42 mm

Ausführung

Wandhaken
Metall silber | pulverbeschichtet in
verschiedenen Farben

Preis

UVP exkl. MwSt. ab EUR 14,-
UVP inkl. MwSt. ab EUR 17,-

Einen glänzenden Auftritt in Ihrem Eingangsbereich versprechen die MONO Wandhaken aus silbernem Metall. Ihre Form ist ideal für die Aufnahme von Aufhängeschlaufen von Kleidung sowie für Kleiderbügel.

The MONO wall hooks are made of silver metal and guarantee a bright and shiny appearance in your hallway. Their shape is ideal for holding clothes hanging loops and hangers.

dimensions

Ø 30 mm
depth 42 mm

design

wall hook
silver metal | powder-coated in different colors

price

RRP incl. VAT from EUR 14,-
RRP excl. VAT from EUR 17,-



ATLAS REISE- GARDEROBE

DESIGN: MARKUS BÖRGENS & D-TEC DESIGNTEAM

Die Aluminium-Kleiderhaken der flexiblen ATLAS Reisegarderobe sind mit Endstopfen versehen, die das Abrutschen von Kleidungsstücken oder Bügeln verhindern. ATLAS lässt sich ohne Montageaufwand an zahlreichen handelsüblichen Türen anbringen.

The aluminum coat hooks of the flexible ATLAS travel wardrobe are provided with end plugs that prevent clothing or hangers from slipping off. ATLAS can be attached to numerous conventional door models without any assembly effort.



Perfekt in Kombination mit...
Ideal in combination with...



ATLAS 1

ATLAS 2

ATLAS 5

ATLAS, 504, Reisegarderobe
für Türaufhängung, Edelstahl
geschliffen

ATLAS, 504, travel wardrobe
for door suspension, brushed
stainless steel

Maße

Höhe 60 mm

Breite 30 mm

Tiefe 80 mm

Ausführung

Reisegarderobe für Türaufhängung

Edelstahl geschliffen

Preis

UVP exkl. MwSt. ab EUR 34,-

UVP inkl. MwSt. ab EUR 40,-

dimensions

height 60 mm

width 30 mm

depth 80 mm

design

travel wardrobe for door suspension

brushed stainless steel

price

RRP incl. VAT from EUR 34,-

RRP excl. VAT from EUR 40,-

ECO

DESIGN: MARKUS BÖRGENS & D-TEC DESIGNTEAM



1



2

Eine hohe Aufnahmekapazität bietet die Wandgarderobe ECO aus pulverbeschichtetem Stahl. Sie ist in zwei Längen erhältlich (22 cm oder 42 cm) und – je nach Länge – mit 3 oder 5 Doppelhaken ausgestattet. Die Wandhakenleiste ist beliebig reihbar und kann so um die gewünschte Anzahl an Garderobenplätzen erweitert werden.

The ECO wall-mounted coat rack in powder-coated steel offers plenty of storage space for clothing. It is available in two lengths (22 cm or 42 cm) and – depending on length – with 3 or 5 double hooks. Several of the wall-mounted hook racks can be combined, ensuring the desired number of hooks for any requirement.

- 1 ECO WD22-pr, Purpurrot
ECO WD22-pr, Purple red
- 2 ECO WD42-si, Stahl silber
ECO WD42-si, steel silver



-s
Schwarz
black



-pr
RAL 3004 Purpurrot
RAL 3004 Purple red



-cg
RAL 6020 Chromoxidgrün
RAL 6020 Chrome green



-zg
RAL 1012 Zitronengelb
RAL 1012 Lemon yellow



-br
RAL 3012 Beigerot
RAL 3012 Beige red



-bg
RAL 6021 Blassgrün
RAL 6021 Pale green

ECO

Maße	dimensions
Breite 220 mm 420 mm	width 220 mm 420 mm
Ausführung	designs
Doppelhaken silber pulverbeschichtet in verschiedenen Farben	Double hooks silver powder-coated in different colors
Preis	price
UVP exkl. MwSt. ab EUR 29,- EUR 35,- UVP inkl. MwSt. ab EUR 36,- EUR 43,-	RRP incl. VAT from EUR 29,- 35,- RRP excl. VAT from EUR 36,- 43,-



MÁS

DESIGN: DIMITRI RIFFEL

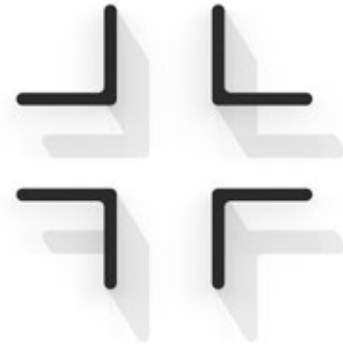
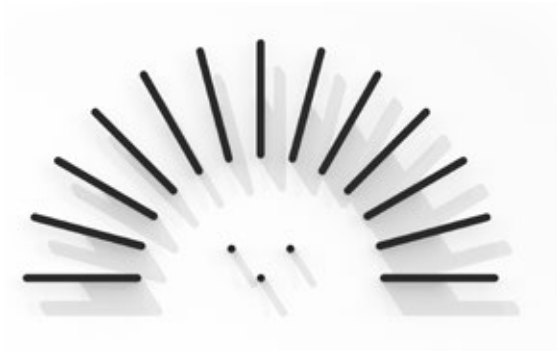

Wall Art
Feel free
to mix
and match

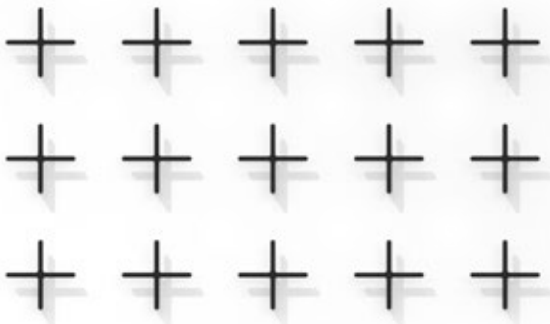

Mögliche Farbkombinationen
possible color combinations



reddot design award
best of the best 2017

FARBEN | COLORS



Más X-WW



Más X-WG



Más X-WB



Más X-GW



Más X-GG



Más X-GB



Más X-BW



Más X-BG



Más X-BB

MÁS

Maße

Más X-xx = B 150 mm | H 150 mm | T 38 mm

Más TR-xx = B 80 mm | H 150 mm | T 38 mm

Más T-xx = B 150 mm | H 80 mm | T 38 mm

Más TL-xx = B 80 mm | H 150 mm | T 38 mm

Más RL-xx = B 80 mm | H 80 mm | T 38 mm

Más S-xx = B 10 mm | H 150 mm | T 38 mm

Más R-xx = B 80 mm | H 80 mm | T 38 mm

Más S2-xx = B 220 mm | H 10 mm | T 38 mm

Más P-xx = ø 10 mm | T 38 mm

Wandbefestigung

Aluminiumsockel 80 x 10 x 30 mm

unsichtbar befestigt

Haken

Aluminium

Materialstärke: 10 mm | Tiefe: 8 mm

Optionen

pulverbeschichtet nach RAL

nach Hauskollektion

Preis

UVP exkl. MwSt. ab EUR 12,-

UVP inkl. MwSt. ab EUR 14,-



Más X-xx

Más TR-xx

Más T-xx



Más TL-xx

Más RL-xx

Más S-xx



Más R-xx

Más S2-xx

Más P-xx

dimensions

Más X-xx = w 150 mm | h 150 mm | d 38 mm

Más TR-xx = w 80 mm | h 150 mm | d 38 mm

Más T-xx = w 150 mm | h 80 mm | d 38 mm

Más TL-xx = w 80 mm | h 150 mm | d 38 mm

Más RL-xx = w 80 mm | h 80 mm | d 38 mm

Más S-xx = w 10 mm | h 150 mm | d 38 mm

Más R-xx = w 80 mm | h 80 mm | d 38 mm

Más S2-xx = w 220 mm | h 10 mm | d 38 mm

Más P-xx = ø 10 mm | d 38 mm

wall mounting

aluminum base 80 x 10 x 30 mm

invisibly fastened

hooks

aluminum

material thickness: 10 mm | depth: 8 mm

design options

powder-coated in RAL colors

according to house collection

price

RRP incl. VAT from EUR 12,-

RRP excl. VAT from EUR 14,-

Eine unendliche Anzahl an Kombinationsmöglichkeiten
feel free to mix and match





MR. STEED

„Mr. Steed“ ist ein Garderobenhaken aus Stahl für Hotels und Wohnräume. In Anklang an seinen Namensgeber aus der britischen TV-Serie „Mit Schirm, Charme und Melone“ präsentiert er sich in elegantem Design. Zur Wahl stehen helle und gedeckte Farbtöne sowie Metallic-Varianten. Der große Ring des grafisch wirkenden Wandobjekts gibt Kopfbedeckungen auf lässige Art Halt, der vordere Steg bietet Platz für Jacken oder Mäntel. Zur Wand hin führt ein geschwungener Bogen zum Aufhängen von Schirm, Handtasche, Kleiderbügel oder Schal.

„Mr. Steed“ is a stainless steel wardrobe hook for hotels and living rooms, in an elegant design inspired by its namesake from the British TV series "The Avengers". You may choose between bright and muted colors as well as metallic variants. The large ring of the graphic wall piece provides casual support for headgear, while the front bar provides space for jackets or coats. Towards the wall, a curved arch for hanging up the umbrella, handbag, clothes hanger or scarf.



Preis

UVP exkl. MwSt. ab EUR 63,-
UVP inkl. MwSt. ab EUR 75,-

price

RRP incl. VAT from EUR 63,-
RRP excl. VAT from EUR 75,-



OSLO

Eine individuelle Garderobe kann man aus diesen stilisierten Zweig-Modulen zusammensetzen. Die regelmäßige Zweigstruktur besteht aus Gussmaterial. Ihre abstrahierten Verästelungen bieten viel Platz zum Aufhängen von Mänteln, Jacken oder Accessoires. „Oslo“ gibt es als Wand- oder als Hängegarderobe.

An individual wardrobe wall can be assembled of these stylized branch modules. The regular branch structure consists of cast material. Their abstract ramification offers a lot of space to hang coats, jackets or accessories. As a hanging alternative „Oslo“ offers plenty of space to hang coats, jackets and accessories.

Preis

UVP exkl. MwSt. ab EUR 53,-
UVP inkl. MwSt. ab EUR 63,-

price

RRP incl. VAT from EUR 53,-
RRP excl. VAT from EUR 63,-



INNY

Garderobe und Wandmuster in einem ist „Inny“. Der Name des kristallin geformten Hakens bedeutet verschieden oder andersartig. Und so sieht er auch aus – besonders wenn mehrere als Gruppe platziert werden. Es gibt zwei Elemente, die in jeweils zwei Positionen montiert werden können.

Inny is a coat rack and wall design rolled in one. The name of the crystalline formed hook means various or distinct. And that's how it looks, too – especially if many are placed in a group. There are two elements which can be fixed to the wall in two different positions.



Preis

UVP exkl. MwSt. ab EUR 63,-
UVP inkl. MwSt. ab EUR 75,-

price

RRP incl. VAT from EUR 63,-
RRP excl. VAT from EUR 75,-



1001

Zwei geometrische Grundformen bilden diesen schlichten wie originellen Wandhaken. An einen länglichen Quader schließt sich die nach oben gerichtete Säule im rechten Winkel an. Ergänzt wird „1001“ durch eine passende Garderobenleiste, die ebenfalls aus Aluminium besteht.

Two basic geometrical patterns make up this simple but fancy hook. A column looking upwards is attached to an oblong cuboid. A coat rack bar, which is made of aluminum as well, complements the “1001”.

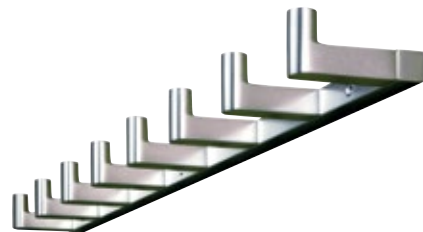

Preis

UVP exkl. MwSt. ab EUR 58,-
UVP inkl. MwSt. ab EUR 69,-

price

RRP incl. VAT from EUR 58,-
RRP excl. VAT from EUR 69,-



8ER

Nach dem Prinzip der Möbiusschleife bilden die ineinander verschränkten Flächen des Hakens die unendliche Kantenlinie einer Acht. Deren oberes Ende ist für Kopfbedeckungen gedacht, eine kleine Einkerbung am unteren Teil erleichtert das Aufhängen einer Jacke.

Reflecting the principle of the "Moebius-loop" the interlaced surfaces of the hook form the infinite edge line of the number eight. Its upper end is meant to carry headdress, while a small notch on the lower piece facilitates the hanging of a coat.



Preis

UVP exkl. MwSt. ab EUR 45,-

UVP inkl. MwSt. ab EUR 54,-

price

RRP incl. VAT from EUR 45,-

RRP excl. VAT from EUR 54,-

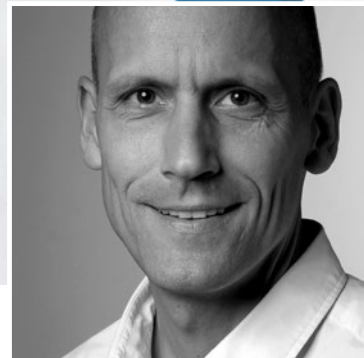

© Ulrike Dammann

N

Aus einer bestimmten Perspektive heraus sieht dieser Doppelhaken dem Buchstaben „N“ ähnlich. Dank seiner Softtouch-Oberfläche wirkt er zudem wie ein textiles Band. Den oberen Teil bildet die abgerundete Ecke des gebogenen Metallbandes, der untere Teil ist seitlich versetzt. So können Mütze und Jacke parallel daran hängen, ohne sich zu verdecken.

From a certain perspective the double hook looks similar to the letter N. Due to its soft touch surface it also looks like an elastic band. The upper end is made of the curved part of a metal band, the lower part is staggered sideways. In this way, hat and coat can hang parallel without hiding one another.



Preis

UVP exkl. MwSt. ab EUR 42,-

UVP inkl. MwSt. ab EUR 50,-

price

RRP incl. VAT from EUR 42,-

RRP excl. VAT from EUR 50,-



JONAS

An der Zimmerdecke statt an der Wand angebracht sind diese doppelseitigen Aluminiumhaken in Silber oder Gelbtönen. Sie sind mit dünnen Leinen an einem gleichfarbigen Deckenhaken befestigt und scheinen fast zu schweben. Umso verblüffender wird der Effekt, sobald daran Mützen, Jacken oder Schals frei im Raum aufgehängt werden.

This double-sided aluminum hook finished in shades of silver or yellow is fixed on the ceiling instead of the wall. These are fixed with thin strings to a same colored ceiling hook. They nearly seem to levitate. The effect is even more astonishing when hats, coats or scarves are hanging on the hooks.

Preis

UVP exkl. MwSt. ab EUR 31,-

UVP inkl. MwSt. ab EUR 37,-

price

RRP incl. VAT from EUR 31,-

RRP excl. VAT from EUR 37,-



AST

Als Zitat aus der Natur ist dieser Garderobenhaken ein origineller Blickfang. Seine authentische Form wird durch den Abguss von einem ausgesuchten Buchenast erzeugt. In seinen außergewöhnlichen Farben scheint er aus der Wand zu wachsen.

As a quotation from nature this coat rack hook serves as an inventive eye-catcher. Its authentic shape is realized by a cast taken from a selected European beech branch. With its extraordinary colors it seems to grow out of the wall.

Preis

UVP exkl. MwSt. ab EUR 94,-
UVP inkl. MwSt. ab EUR 112,-

price

RRP incl. VAT from EUR 94,-
RRP excl. VAT from EUR 112,-



SCHATTENWURF

Was aussieht wie ein Schatten an der Wand, ist ein weiterer Haken, mit zusätzlichem Nutzen. Er bildet einen reizvollen Kontrast zum vorderen Hakenteil, den es in drei galvanischen Oberflächen und in zahlreichen Farben – vom hellen Elfenbeinton bis Bordeauxrot – gibt.

What looks like a shadow on the wall is just another hook with additional use. It creates an appealing contrast to its front part, which is available in three galvanized surfaces and in various colors – ranging from light ivory to Bordeaux-red.



Preis

UVP exkl. MwSt. ab EUR 42,-
UVP inkl. MwSt. ab EUR 50,-

price

RRP incl. VAT from EUR 42,-
RRP excl. VAT from EUR 50,-



PLANET

Mit diesen farbigen Garderobenknöpfen lassen sich Wände grafisch strukturieren. Sie können in vier Richtungen angebracht werden – frei verteilt oder als Reihe. Das Untergestell ist in Weiß oder Grau erhältlich und tritt auf hellen wie auf dunklen Wänden dezent in den Hintergrund.

Using these wardrobe knobs walls can be structured graphically. They can be mounted in four ways – distributed or in a line. The base frame is available in grey or white and takes a back seat on light as well as on dark walls.



Preis

UVP exkl. MwSt. ab EUR 95,-
UVP inkl. MwSt. ab EUR 113,-

price

RRP incl. VAT from EUR 95,-
RRP excl. VAT from EUR 113,-

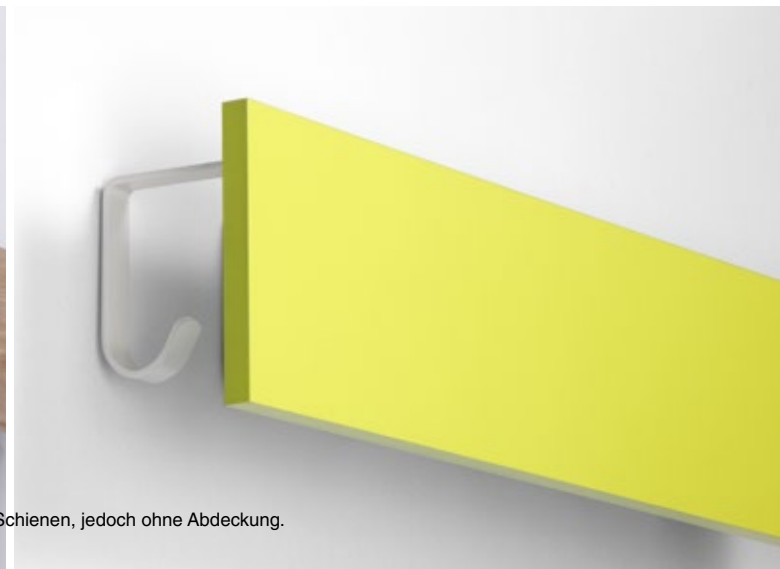
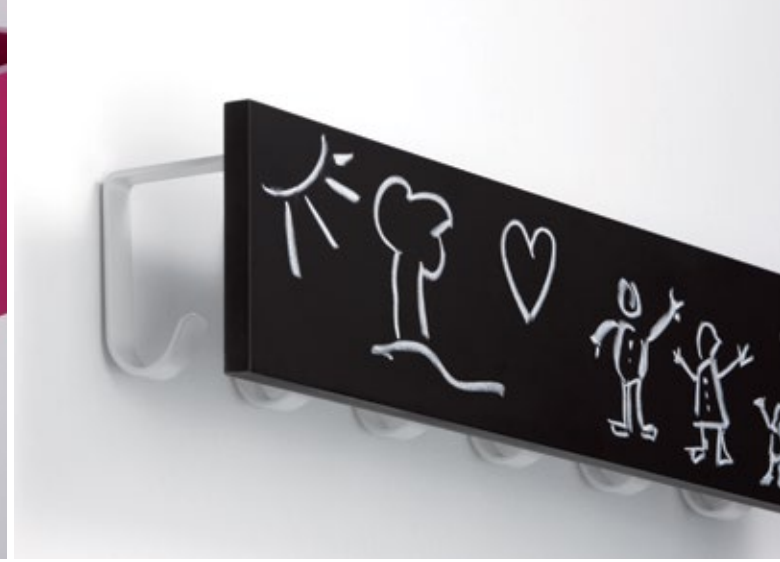
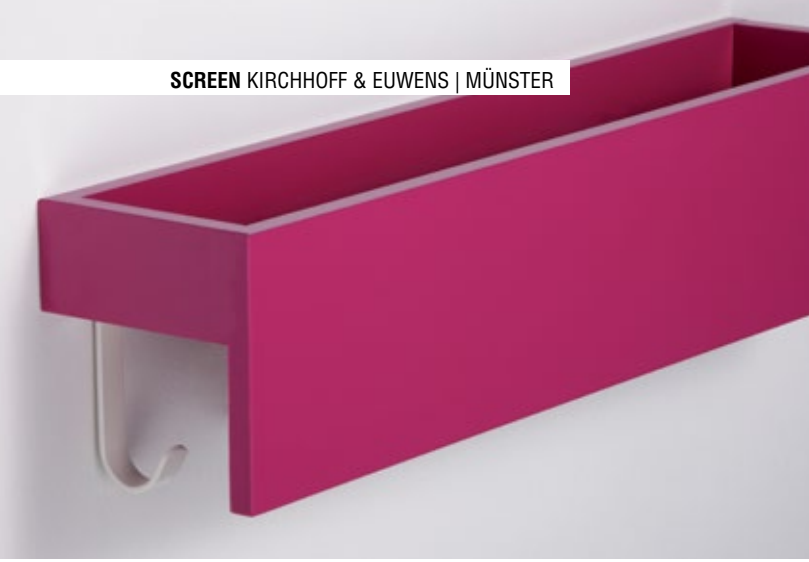

Gestaltungsbeispiele - Im Lieferumfang enthalten sind die Haken und Schienen, jedoch ohne Abdeckung.
Example of use – Delivery includes hooks and boards but no covers.

SCREEN

Ein Garderobensystem für Planer und Architekten, die ihre eigene Blende gestalten und herstellen lassen, um die Garderobe dem innenarchitektonischen Konzept anzupassen.

A wardrobe system for planners and architects who can design and create their own panel to the dressing room and the architectural concept adapt.

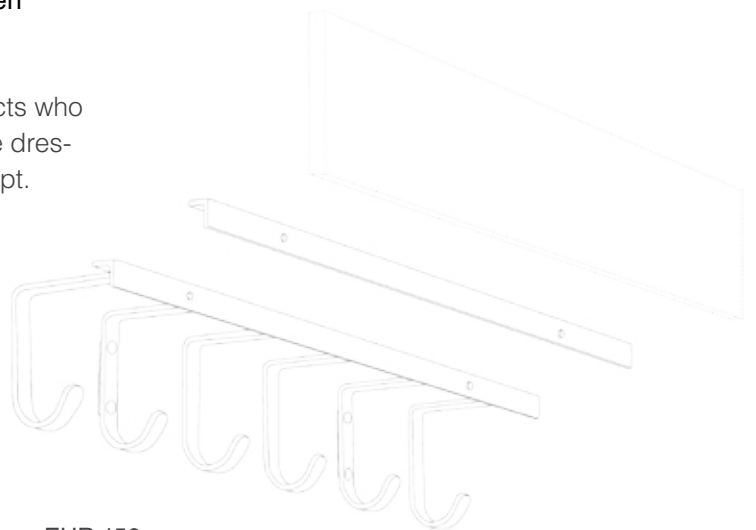

Preis

UVP exkl. MwSt. ab EUR 156,-
UVP inkl. MwSt. ab EUR 186,-

price

RRP incl. VAT from EUR 156,-
RRP excl. VAT from EUR 186,-

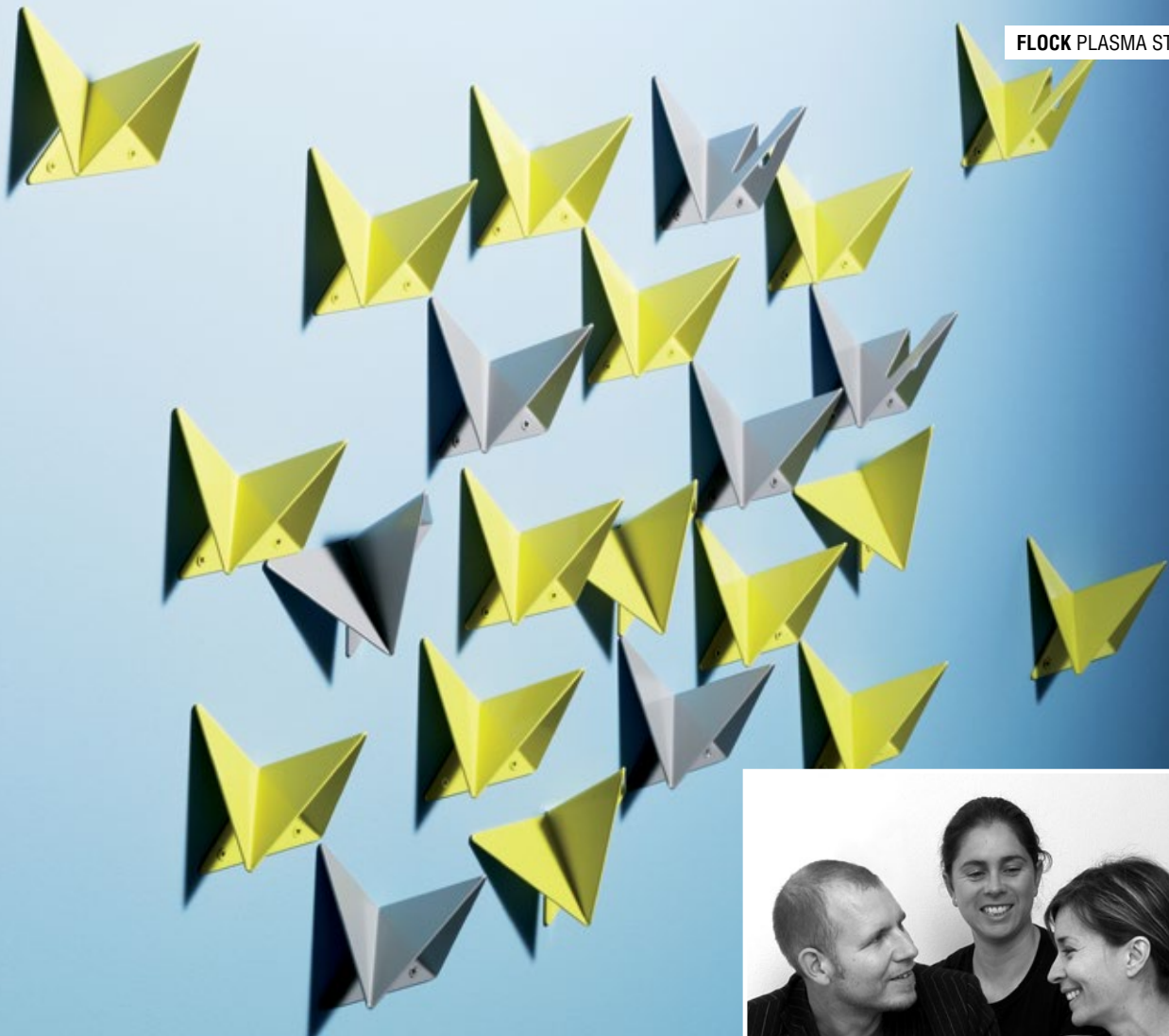

FLOCK

Die dynamische und zugleich zusammenhängende Gliederung von Vogelschwärmen war Inspiration für „Flock“: ein gefaltetes Stahlblech fungiert als Kleiderhaken und kann Stück für Stück zu einer skulpturalen Wandinstallation erweitert werden, die ein kontrastreiches Spiel von Licht und Schatten ermöglicht.

The dynamic and at the same time cohesive structure of bird flocks was the inspiration for flock: a folded steel sheet serves as a coat hook and can be extended piece by piece to a sculptural wall installation, which allows a high contrast between light and shadow.



Preis

UVP exkl. MwSt. ab EUR 46,-
UVP inkl. MwSt. ab EUR 55,-

price

RRP incl. VAT from EUR 46,-
RRP excl. VAT from EUR 55,-

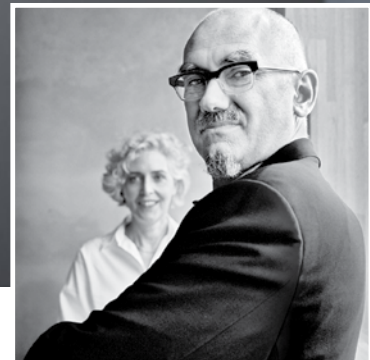

© Thomas Rabsch

MÄANDER

Ursprünglich ist der „Mäander“ eine Abfolge von Fluss-Windungen. Wie ein dekoratives Band reihen sich auch die nach ihm benannten Hakenelemente beliebig lang aneinander. Jedes Teilstück hat am Rand zwei Haken. Als Reihe bilden die asymmetrischen Elemente oben eine gerade Linie, die untere Seite verläuft wellenförmig.

Originally, Mäander ("meander") describes a sequence of river windings. Like a decorative strip, the hook elements named after those windings follow one another as long as one likes. Every element has a hook on each side. In a row these asymmetric elements build a straight line at the top while it is wavy at the bottom.

Preis

UVP exkl. MwSt. ab EUR 142,-
UVP inkl. MwSt. ab EUR 169,-

price

RRP incl. VAT from EUR 142,-
RRP excl. VAT from EUR 169,-





© Wilfried Dechau

UP

Bei diesem Wandhaken aus Aluminium mit einer Glasscheibe sieht man keine Befestigung, denn sie bleibt in seinem Inneren verborgen. Es scheint, als wären Wand und Haken fest zusammengewachsen. Seine Form ist elegant und humorvoll zugleich.



This aluminum hook with glass plate does not show a visible fixation as it is hidden in its inside. It seems like wall and hook have merged. Its design is elegant and humorous at the same time.

Preis

UVP exkl. MwSt. ab EUR 67,-
UVP inkl. MwSt. ab EUR 80,-

price

RRP incl. VAT from EUR 67,-
RRP excl. VAT from EUR 80,-

KLEIDERBÜGEL CLOTHES HANGERS



HAPPY
Edelstahl geschliffen
brushed stainless steel

UVP exkl. MwSt. ab EUR 22,-
UVP inkl. MwSt. ab EUR 26,-
RRP incl. VAT from EUR 22,-
RRP excl. VAT from EUR 26,-

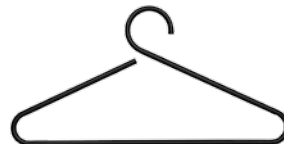

HAPPY
Schwarz
black

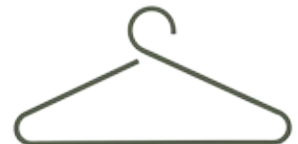

HAPPY
Blassgrün
Pale green



HAPPY
Pururrot
Purple red



HAPPY
Beigerot
Beig red



PENG
Stahl glanzverchromt
steel mirror-polished

UVP exkl. MwSt. ab EUR 25,-
UVP inkl. MwSt. ab EUR 30,-
RRP incl. VAT from EUR 25,-
RRP excl. VAT from EUR 30,-



PENG
Edelstahl geschliffen
brushed stainless steel



HELLO
Edelstahlhaken | Bügel Dunkelbrunze
hook stainless steel | hanger dark bronze



HELLO
Chromhaken | Bügel Weiß
hook chrome | hanger white

UVP exkl. MwSt. ab EUR 25,-
UVP inkl. MwSt. ab EUR 30,-
RRP incl. VAT from EUR 25,-
RRP excl. VAT from EUR 30,-



KB1
Kunststoff mit Samtbeflockung
plastic with velvet flocking

UVP exkl. MwSt. ab EUR 8,-
UVP inkl. MwSt. ab EUR 9,-
RRP incl. VAT from EUR 8,-
RRP excl. VAT from EUR 9,-

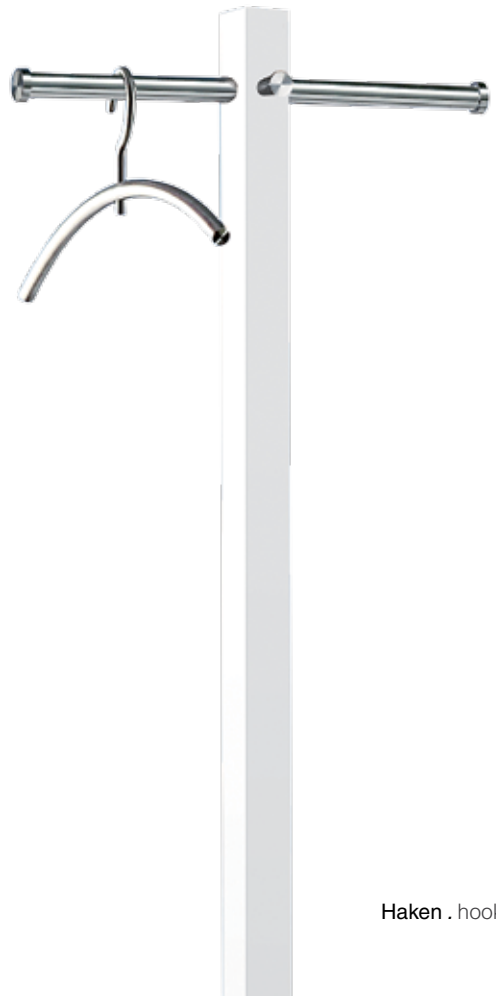

IHR D-TEC TEAM | YOUR D-TEC TEAM



Beatrice Börgens
Verkaufsleitung
Wohnen rosconi | D-TEC
Vertrieb Nord rosconi | D-TEC

m +49 (0) 176.43939221
t +49 (0) 7825.901431
f +49 (0) 7825.901201

beatrice.boergens@rosconi.com



Svenja Eghardt
Vertrieb Süd rosconi | D-TEC

m +49 (0) 175.6507716
t +49 (0) 7825.901237
f +49 (0) 7825.901201

svenja.eghardt@rosconi.com



Anika Zimmermann
D-TEC Customer Service

t +49 (0) 7825.901230
f +49 (0) 7825.901201

anika.zimmermann@rosconi.com



Charlotte Schwarz
D-TEC Customer Service

t +49 (0) 7825.901224
f +49 (0) 7825.901201

charlotte.schwarz@rosconi.com

ROSCONI
— 1 8 7 3 —

WWW.ROSCONI.DE/D-TEC

SCHNEEWEISS
interior



USE YOUR SENSES

WANDGARDEROBEN
WALL-MOUNTED COAT RAILS

INHALTSVERZEICHNIS

TABLE OF CONTENTS

4 – 5

ALBATROS

ALBATROS

6 – 7

ALBA

ALBA

8 – 11

PACIFIC

PACIFIC

12 – 15

YALOU

YALOU

16 – 17

MONOLITH

MONOLITH

18 – 19

MISTER T | MISTER T2

MISTER T | MISTER T2

20 – 21

LUNA

LUNA

22 – 23

STAG 1 + 2

STAG 1 + 2

24 – 25

LINA | LINA T

LINA | LINA T

26 – 27

RAPUNZEL HÄNGEGARDEROBE

RAPUNZEL hanging wardrobe

28 – 29

ECO | SHERPA 1 + 2

ECO | Sherpa 1 + 2

30 – 31

ATLAS 1 | 2 | 5

ATLAS 1 | 2 | 5

32 – 33

MISS T

MISS T

34 – 35

KLEIDERBÜGEL | PFLEGEHINWEISE

clothes hangers |
care instructions

LEGENDE

legend



KLEIDERBÜGEL
clothes hangers

34



PFLEGEHINWEISE
care instructions

35

FIRMENGESCHICHTE COMPANY HISTORY

D-TEC by rosconi ist seit seiner Gründung im Jahr 1980 bekannt für zeitlose Designlösungen und smarte, mit Designpreisen ausgezeichnete Wohnaccessoires von hoher Qualität. Die flexiblen Lösungen der Garderobenaufbewahrung, ob Wand-, Reihengarderoben oder Garderobenständer, bestehen durch Purismus und Funktionalität und bieten sich stets dort an, wo eine Anpassung an besondere architektonische Gegebenheiten gewünscht ist. Die professionelle Verarbeitung von Edelstahl und Stahl gewährleistet die Beständigkeit, die Sie sich wünschen – egal, ob im Eingangsbereich Ihrer privaten Wohnwelten oder in Office & Objekt.

Since its foundation in 1980, D-TEC by rosconi is known for timeless design solutions and smart home accessories that have been awarded with prestigious design prizes. D-TECs highly flexible cloakroom solutions, whether wall-mounted coat racks, coat rails or coat stands, impress with purism and functionality, and are always suitable wherever an adaptation to specific architectural needs is desired. The professional processing of stainless steel and steel ensures the durability you wish for – whether in the entrance area of your private home or in office and public areas.



ALBATROS

DESIGN: MARKUS BÖRGENS & D-TEC DESIGNTEAM

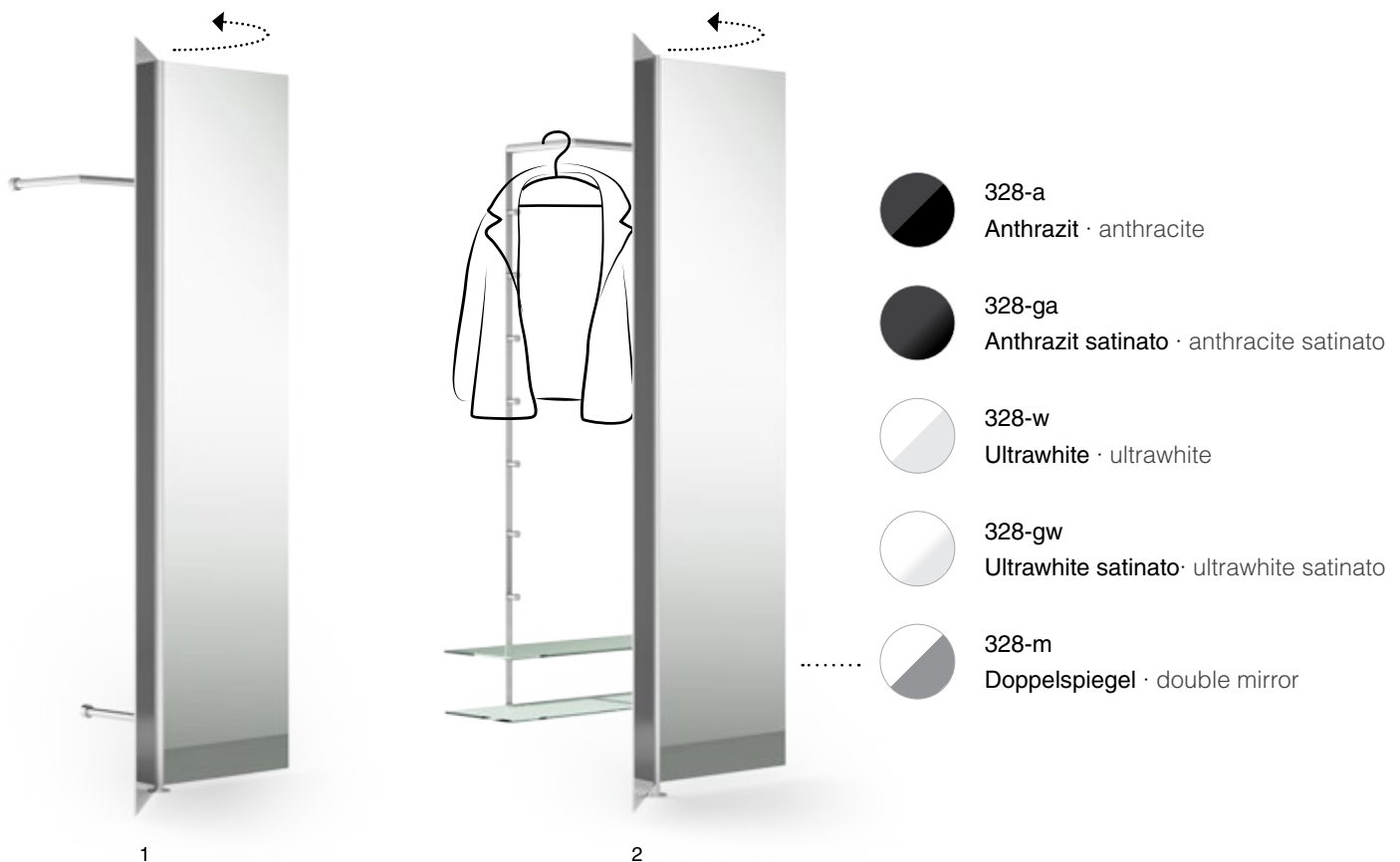

1

2

ZUBEHÖR | ACCESSORIES

- 1 ALBATROS 1, Säule 321 silber, Doppelspiegel 328-m
ALBATROS 1, column 321 silver, double mirror 328-m
- 2 ALBATROS 7, Säule 327 silber mit 2 Glasböden,
Doppelspiegel 328-m
ALBATROS 7, column 327 silver with 2 glass
shelves, double mirror 328-m



Hutablage
hat rack



Glasböden
glass shelves

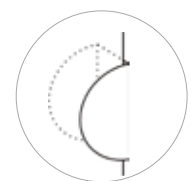

Griff
handle



Das elegante Garderobensystem ALBATROS kombiniert gekonnt Garderobe und Schuhschrank. In der Version ALBATROS 7 dienen zwei Glasböden zur Aufbewahrung von Schuhen. Bei ALBATROS 7 können zu den in der Basisvariante enthaltenen zwei Ablageböden bis zu sechs weitere Böden kombiniert werden. So entsteht ein Schuhschrank, in dem mindestens 40 Paar Schuhe untergebracht werden können. Seitenwand und Hutablage sind die perfekte Ergänzung.

The elegant ALBATROS system combines a coat rack and shoe cabinet. The version ALBATROS 7 contains two glass shelves, which are used for storing shoes. In addition to the basic version with two shelves, ALBATROS 7 can be combined with up to six additional shelves, thereby creating a smart shoe cabinet with space for at least 40 pairs of footwear. A side panel and a hat rack are perfect additions to this unique furniture item.

Gut in Kombination mit Schuhregal A1.
Good in combination with shoe rack A1.

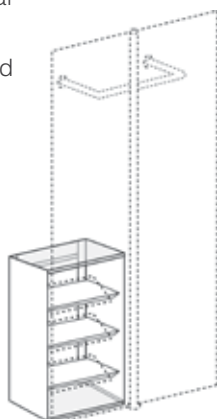

Maße

Höhe 2040 mm
Breite 1040 mm
Tiefe 320 mm

Ausführung

Metallteile silber
Schwenkbare Glastüren oder Doppelspiegel

Preis

UVP exkl. MwSt. ab EUR 1.007,-
UVP inkl. MwSt. ab EUR 1.198,-

dimensions

height 2040 mm
width 1040 mm
depth 320 mm

design

metal parts silver
hinged glass doors or double mirror

price

RRP incl. VAT from EUR 1.007,-
RRP excl. VAT from EUR 1.198,-



34



35

ALBA 2

DESIGN: MARKUS BÖRGENS & D-TEC DESIGNTEAM

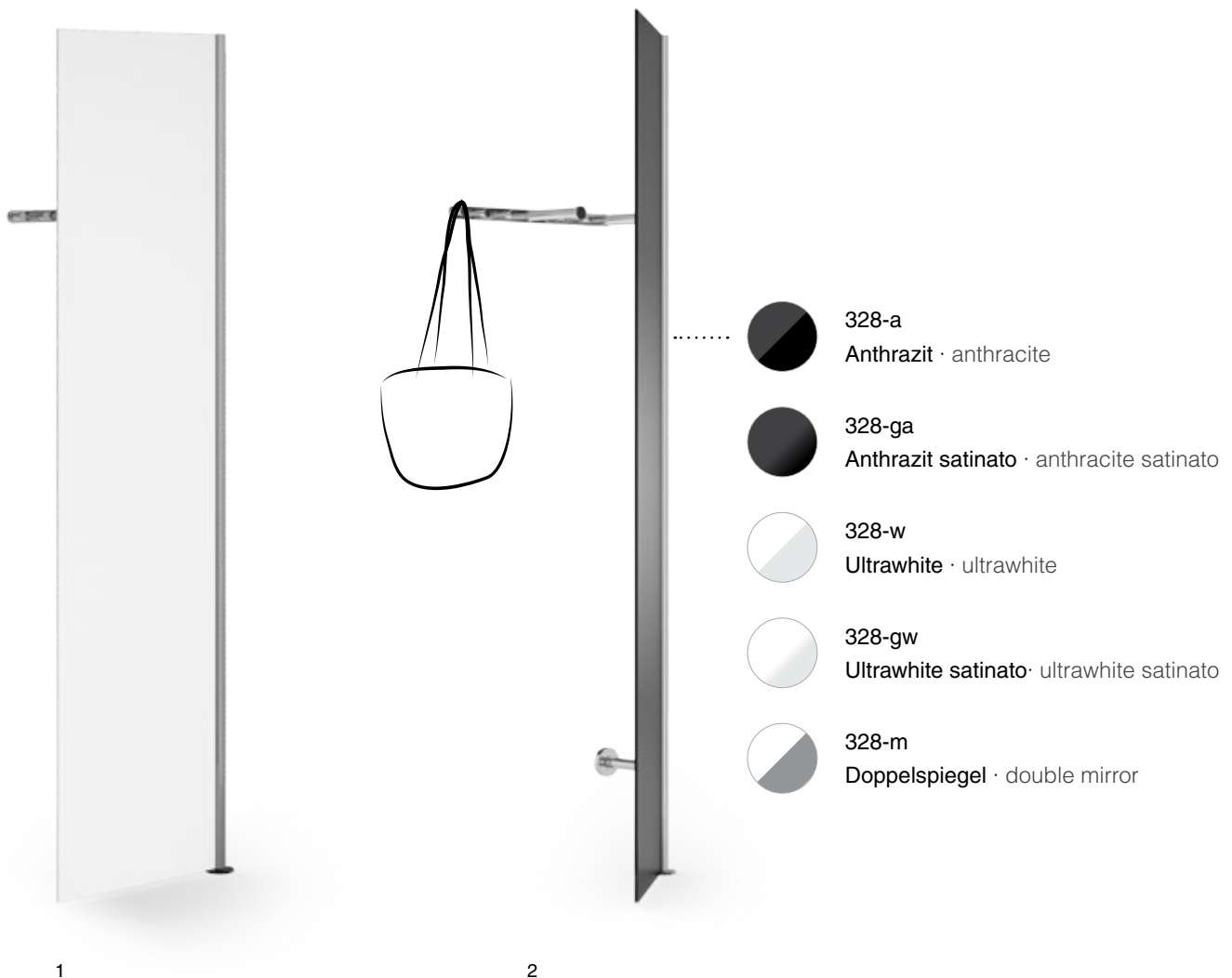

ALBA 2 ist eine schicke und clevere Garderobenlösung. Die Tür der Garderobe kann wahlweise in mehreren Weiß- oder Anthrazittönen oder als doppelseitiger Spiegel geliefert werden. ALBA 2 besteht aus silberfarbenem Metall, die jeweilige Tür aus 6 mm starkem Sicherheitsglas. Ihre Türscharniere sind in der vertikalen Garderobenstange beweglich integriert und fügen sich somit harmonisch in den optischen Gesamteindruck ein. Je nach Wunsch ist die Tür links oder rechts montierbar. ALBA 2 ist nicht nur als Solitär beeindruckend – sie kann auch um eine Seitenwand verlängert werden, die zusätzlichen Stauraum schafft.

ALBA 2 is an ingenious coat rack solution. The door can be supplied in either shades of white, anthracite or as a double mirror. ALBA 2 is made of silver-colored metal; the doors are made of 6 mm safety glass. Their hinges are flexibly integrated in the vertical coat rack stand, thereby blending harmoniously into the overall visual impression. The door can be installed on the left or right as desired. ALBA 2 can be more than just a stand-alone item – it can also be extended with a side panel to create additional storage space.

-
- 1 ALBA 2, 332, Türe ultrawhite 328-w
ALBA 2, 332, door ultrawhite 328-w
 - 2 ALBA 2, 332, Türe anthrazit 328-a
ALBA 2, 332, door anthracite 328-a



whitebox

ALBA 2

Maße dimensions

Höhe 2040 mm	height 2040 mm
Breite 540 mm	width 540 mm
Tiefe 220 mm	depth 220 mm

Ausführung design

Metallteile silber	metal parts silver
Schwenkbare Glastüre oder Doppelspiegel	hinged glass doors or double mirror
Links- oder Rechtsmontage	left and right mounting possible

Preis price

UVP exkl. MwSt. ab EUR 734,-	RRP incl. VAT from EUR 734,-
UVP inkl. MwSt. ab EUR 873,-	RRP excl. VAT from EUR 873,-



34



35

PACIFIC



PACIFIC 1 ULTRA, 250-es, TP Black
PACIFIC 1 ULTRA, 250-es, TP Black

- ● 250-es
Resopal® 0901-TP Black
Resopal® 0901-TP Black
- 250-ea
Anthrazit · anthracite
- 250-ew
Ultrawhite · ultrawhite
- 250-e
Satinier · frostet
- 250-ek
Klarglas ultraclear
clear glass ultraclear
- 250-ecc
Resopal® Cloudy Cement
Resopal® Cloudy Cement



Die edle Wandgarderobe PACIFIC kombiniert gekonnt Glas und Elemente aus Edelstahl, die schlanken PACIFIC ULTRA Modelle bestechen durch matt geschliffene Edelstahlapplikationen in Kombination mit Glas oder stylischer Dekoroberfläche. Auf dem Garderobenarm und den Garderobenstangen unter der Hutablage finden Kleiderbügel Platz. Je nach Modell bieten zwei bis vier Haken Platz für weitere Kleidungsstücke, das Glaspaneel besteht aus 10 mm starkem Sicherheitsglas. Das Modell PACIFIC 503 verfügt über eine nach vorne ausziehbare Teleskop-Garderobenstange.



The elegant wall coat rack PACIFIC skillfully combines glass and elements made of stainless steel, the slim PACIFIC ULTRA models impress with their matt-polished stainless steel applications in combination with glass or stylish laminated surfaces. There is space for clothes hangers on the cloakroom arm and the cloakroom rails under the hat shelf. Depending on the situation, two to four hooks offer space for additional clothing, the glass panel consists of 10 mm thick safety glass. The PACIFIC 503 model has a telescopic wardrobe rail that can be pulled out to the front.

PACIFIC

DESIGN: MARKUS BÖRGENS & D-TEC DESIGNTEAM



-  -es
Resopal® 0901-TP Black
Resopal® 0901-TP Black
-  -ecc
Resopal® Cloudy Cement
Resopal® Cloudy Cement
-  -ea
Anthrazit · anthracite

-  -ew
Ultrawhite · ultrawhite
-  -e
Satinert · frostet

-
- PACIFIC 1 ULTRA, 250-ecc, Wandpaneel Cloudy Cement, Hutablage Klarglas**
PACIFIC 1 ULTRA, 250-ecc, wall panel Cloudy Cement, hat rack clear glass
 - PACIFIC 501 ULTRA, 281-ew, Wandpaneel und Hutablage ultrawhite**
PACIFIC 501 ULTRA, 281-ew, wall panel and hat rack ultrawhite
 - PACIFIC 503 ULTRA, 283-ea, Wandpaneel anthrazit, Hutablage Klarglas**
PACIFIC 503 ULTRA, 283-ea, wall panel anthracite, hat rack clear glass

PACIFIC 1 ULTRA

Maße	dimensions
Höhe 1880 mm	height 1880 mm
Breite 940 mm	width 940 mm
Tiefe 350 mm	deph 350 mm
Ausführung	designs
Sicherheitsglas 10 mm Resopal® 1 Hutablage, 1 Garderobenstange, 4 Haken Drehteile und Rohre Edelstahl	safety glass 10 mm Resopal® 1 hat rack, 1 coat rack rod, 4 hooks turning parts and tubes stainless steel
Preis	price
UVP exkl. MwSt. ab EUR 1.091,- UVP inkl. MwSt. ab EUR 1.298,-	RRP incl. VAT from EUR 1.091,- RRP excl. VAT from EUR 1.298,-

PACIFIC 501 ULTRA

Maße	dimensions
Höhe 1880 mm	height 1880 mm
Breite 500 mm	width 500 mm
Tiefe 350 mm	deph 350 mm
Ausführung	designs
Sicherheitsglas 10 mm Resopal® 1 Hutablage, 1 Garderobenstange, 2 Haken Drehteile und Rohre Edelstahl	safety glass 10 mm Resopal® 1 hat rack, 1 coat rack rod, 2 hooks turning parts and tubes stainless steel
Preis	price
UVP exkl. MwSt. ab EUR 671,- UVP inkl. MwSt. ab EUR 798,-	RRP incl. VAT from EUR 671,- RRP excl. VAT from EUR 798,-

PACIFIC 503 ULTRA

Maße	dimensions
Höhe 2030 mm	height 2030 mm
Breite 500 mm	width 500 mm
Tiefe 450 - 750 mm	deph 450 - 750 mm
Ausführung	design
Sicherheitsglas 10 mm 1 Garderobenstange, 1 Teleskopstange Drehteile und Rohre Edelstahl	safety glass 10 mm 1 coat rack rod, 1 telescopic rod turning parts and tubes stainless steel
Preis	price
UVP exkl. MwSt. ab EUR 697,- UVP inkl. MwSt. ab EUR 829,-	RRP incl. VAT from EUR 697,- RRP excl. VAT from EUR 829,-



YALOU



1 YALOU Schuhschrank, Korpus 236-w, Spiegel, 5 Schrägböden 240-1w, 2 Regalböden 239-1w

YALOU shoe cabinet, body 236-w, mirror, 5 slanted shelves 240-1w, 2 shelves 239-1w

2 YALOU Garderobenschrank, Korpus 236-s, 1 Schuhboden 240-1s, Garderobenstange und Haken 237-2s

YALOU wardrobe, body 236-a, 1 shoe shelf 240-1s, coat rack and hooks 237-2s

3 Beistelltisch TRAMP

side table TRAMP

4 Spiegel BAIKAL 3

mirror BAIKAL 3



Ein wahres Raumwunder ist YALOU, das drehbare Wandregal. Ob zur Aufbewahrung von Schuhen oder zur Nutzung als Garderobe – YALOU ist so flexibel wie Sie. Die Außenseite ist mit einem großen Spiegel ausgestattet, der Korpus mit seitlicher Wandanbindung für eine Rechts-/Linksmontage ist in den Farben Weiß und Anthrazit erhältlich.

YALOU, the rotating wall-mounted shelf, is a great space-saving solution. Whether it is used to store shoes or other items of clothing – YALOU is just as flexible as you. The front features a large mirror, while the frame, with wall connections on the side for installation on the left or right, is available in white or anthracite.

YALOU



1 YALOU, Korpus 236-w, Rückwand Spiegel, Garderobenstange und Haken 237-2, 1 Schrägboden 240-1w

YALOU, body 236-w, mirrored back panel, coat rack rod and hooks 237-2, 1 slanted shelves 240-1w

2 YALOU, Korpus 236-a, 6 Schuböden 240-1w, 1 Regalboden 239-1w

YALOU, body 236-a, 6 shoe shelves 240-1w, 1 shelf 239-1w

YALOU

Platz für ca.
50 Paar Damen-
schuhe
Space for approx.
50 pair women's
shoes

Maße
Höhe 2085 mm
Breite 640 mm
Tiefe 310 mm

Korpus
MDF weiß matt
MDF anthrazit matt
MDF schwarz matt

Ausführung
Ausleger, Drehteile, Eckverbinder Metall silber
Regalboden Sicherheitsglas ultrawhite
Schuhboden Sicherheitsglas ultrawhite

Zubehör
Stopper (oben und unten montierbar)

Preis
UVP exkl. MwSt. ab EUR 1.176,-
UVP inkl. MwSt. ab EUR 1.399,-

dimensions
height 2085 mm
width 640 mm
depth 310 mm

body
MDF in shade matte white
MDF in shade matte anthracite
MDF in shade matte black

design
cantilevers, rotating parts, corner connector
in metallic silver
shelves toughened glass in shade ultrawhite
shoe shelves safety glass in shade ultrawhite

accessories
stopper (can be mounted at top or bottom)

price
RRP incl. VAT from EUR 1.176,-
RRP excl. VAT from EUR 1.399,-



MONTAGE | MOUNTING



Wandbefestigung
oben
wall mounting at top



Wandbefestigung
unten
wall mounting below



MONOLITH

DESIGN: MARKUS BÖRGENS & D-TEC DESIGNTEAM

Mit
Teleskop-Funktion
With
telescopic
function



1



2

-
- 1 MONOLITH, 720-w, Korpus MDF weiß, matt lackiert
MONOLITH, 720-w, body MDF white, matte-coated
 - 2 MONOLITH, 720-a, Korpus MDF anthrazit, matt lackiert
MONOLITH, 720-a, body MDF anthracite, matte-coated



Rückseite mit Haken
Back with hooks



Innen mit Schlüsselboard,
Ablage und Schirmhalteschale
Inside with key rack, shelves
and umbrella holder

MONOLITH

Maße

Höhe 1900 mm
Breite 400-600 mm
Tiefe 370 mm

Ausführung

Wandgarderderobe mit Hutablage und Teleskop
Doppelspiegeltür
3 x Ablage
1 x Schlüsselboard
1 x Schirmhalteschale
1x Hutablage

Korpus

MDF weiß oder anthrazit, matt lackiert
rechts und links montierbar

Preis

UVP exkl. MwSt. ab EUR 1.259,-
UVP inkl. MwSt. ab EUR 1.498,-



Geschickt verbindet die D-TEC Wandgarderobe MONOLITH mehrere Funktionen: Sie ist Garderobenschrank mit Ablagefächern, Kleiderstange, Schirmständer, Garderobenspiegel und Hutablage in einem. Das Innenleben der Schrankgarderobe MONOLITH bietet Glas-Ablagen für Brillen, Portemonnaies oder Handy, zusätzlich finden ein Schlüsselbord und eine Schirmständerschale Platz. Der ausziehbare Teleskoparm am Korpus von MONOLITH schafft schnell und flexibel weiteren Garderobenplatz. Auf mittlerer Höhe des Rahmens befindet sich eine Hakenleiste für noch mehr Aufhängemöglichkeiten. Aus stabilem Sicherheitsglas besteht die MONOLITH Hutablage.

The D-TEC MONOLITH wall-mounted coat rack skillfully combines several functions: it is a little closet with shelves, a clothes rail, umbrella stand, mirror, and hat shelf all in one. MONOLITH's interior features glass shelves for glasses, wallets, or mobile devices, as well as a key tidy and an umbrella stand tray. The telescopic pull-out arm on the MONOLITH quickly and flexibly creates further storage space. A hook rack to hang even more clothes is located at the center height of the frame. The MONOLITH hat shelf is made of sturdy safety glass.

dimensions

height 1900 mm
width 400-600 mm
depth 370 mm

design

wall-mounted coat rack with hat rack and
telescopic rod
double mirror door
3 x shelf
1 x key rack
1 x umbrella holder
1x hat rack

body

MDF white or anthracite, matte-coated
right and left mounting possible

price

RRP incl. VAT from EUR 1.259,-
RRP excl. VAT from EUR 1.498,-



MISTER T | MISTER T2

DESIGN: MARKUS BÖRGENS & D-TEC DESIGNTEAM

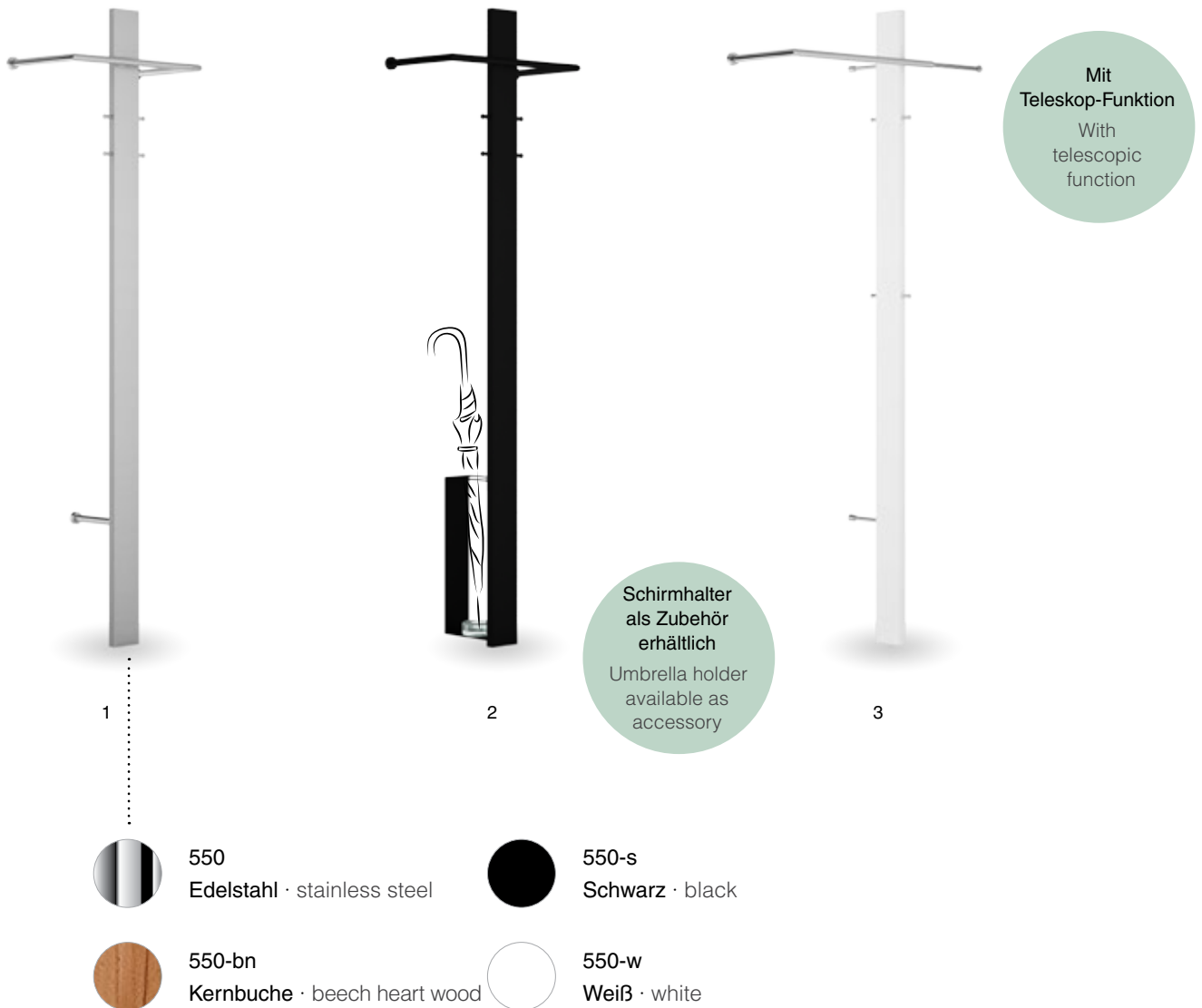

1 MISTER T, 550, Edelstahl

MISTER T, 550, stainless steel

2 MISTER T, 551-ss, schwarz, mit Schirmhalter und Abtropfschale aus Glas

MISTER T, 551-ss, black, with umbrella holder and glass drip tray

3 MISTER T2, 554-w, Säule weiß lackiert, Teleskopausleger

MISTER T, 554-w, column coated in white, telescopic rod

Die Edelstahl-Wandgarderobe MISTER T hat eine hohe Aufnahmekapazität für Kleiderbügel, die rechts, links oder seitlich der Säule gehängt werden können. Vier zusätzliche Haken bieten weitere Hängemöglichkeiten. Wahlweise kann an der Säulenseite ein Schirmhalter mit Wasserschale aus dickwandigem Glas montiert werden.

The wall-mounted stainless steel coat rack MISTER T offers plenty of space for hangers, which can be placed on the left, right, or to the side of the stand. Four additional hooks offer more space to hang clothes. If desired, an umbrella holder with a drip tray made of thick-walled glass can be added.



whitebox

MISTER T

Maße dimensions

Höhe 1990 mm height 1990 mm
 Breite 560 mm width 560 mm
 Tiefe 300 mm depth 300 mm

Ausführung design

Edelstahl stainless steel
 mit oder ohne Schirmhalter with or without umbrella holder
 und Wasserschale aus Glas and glass drip tray

Preis price

UVP exkl. MwSt. ab EUR 418,- RRP incl. VAT from EUR 418,-
 UVP inkl. MwSt. ab EUR 498,- RRP excl. VAT from EUR 498,-

MISTER T2

Maße dimensions

Höhe 1990 mm height 1990 mm
 Breite 600-850 mm width 600-850 mm
 Tiefe 300 mm depth 300 mm

Ausführung design

Säule weiß lackiert column coated in white
 (NCS S0502-B) (NCS S0502-B)
 Metallteile Edelstahl metal parts stainless steel
 Teleskopausleger rechts left or right mounting of
 und links montierbar telescopic rod possible

Preis

UVP exkl. MwSt. ab EUR 410,- RRP incl. VAT from EUR 410,-
 UVP inkl. MwSt. ab EUR 488,- RRP excl. VAT from EUR 488,-



34



35

LUNA

DESIGN: PETER KREMS

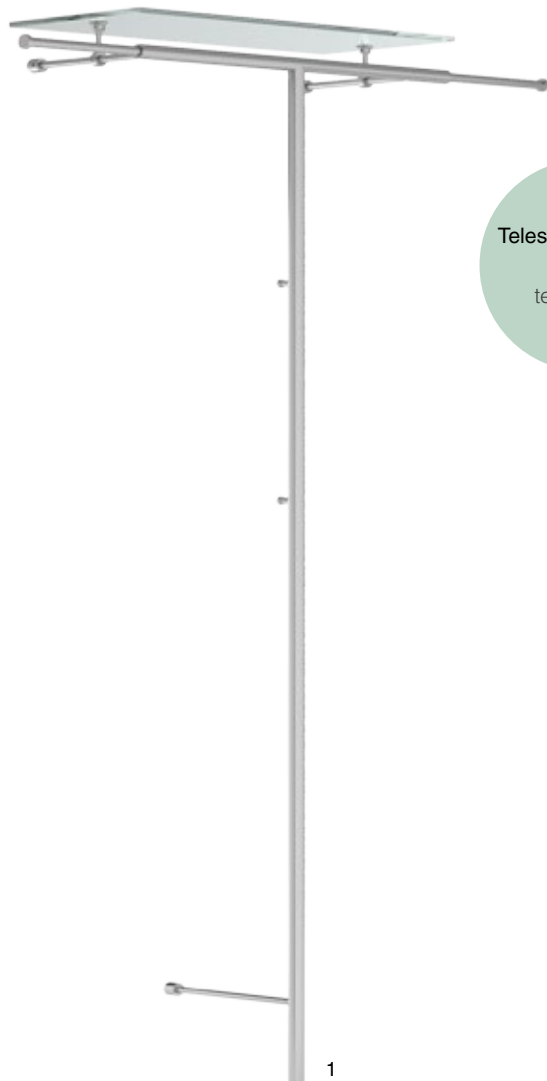

Mit
Teleskop-Funktion
With
telescopic
function



Asymmetrie gewünscht?
Sie möchten für Ihre
Empfangssituation keine mittige
Garderobenstange und können
ebenfalls auf eine Hutablage
verzichten? Dann werfen Sie
doch einen Blick auf Lena, deren
integrierte Teleskopstange sich
ebenfalls ausziehen lässt.

You are on the lookout for
asymmetry and you can live
without a hat rack? Then simply
take a closer look at Lena, whose
integrated telescopic rod can
also be extended.

-
- 1 LUNA, 887-e, Edelstahl, mit Teleskopstangen
LUNA, 887-e, stainless steel, with telescopic rods
 - 2 LENA 2, 888-el1, Edelstahl, mit Teleskopstange
LENA 2, 888-el1, stainless steel, with telescopic rod

TELESKOPSTANGE | TELESCOPIC ROD

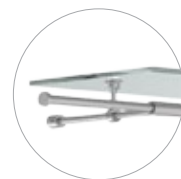

Teleskopstange
ausgefahren
telescopic rod
extracted



Teleskopstange
eingefahren
telescopic rod
retracted

LUNA

**Maße**

Höhe 1900 mm
Breite 650 - 1070 mm
Tiefe 300 mm

Ausführung

Edelstahl
1 Garderobenstange
2 Teleskopstangen
1 Hutablage

Preis

UVP exkl. MwSt. ab EUR 587,-
UVP inkl. MwSt. ab EUR 698,-

Schlank, aber oho. Als reduziertes Platzsparwunder präsentiert sich die Edelstahlwandgarderobe LUNA mit ihren zwei integrierten Teleskopstangen, die sich ausziehen lassen, sobald vorübergehend mehr Platz für die Garderobe von Gästen geschaffen werden muss. Auch Accessoires wie Handschuhe, Hüte oder Mützen finden stilvoller einen Platz auf der transparenten Hutablage, deren Glasboden die schlanke und gleichzeitig solide Garderobe optisch noch puristischer erscheinen lässt.

Slim, yet effective. The wall-mounted stainless steel wardrobe LUNA is a true space saver, since its two integrated telescopic rods can be extended when additional space for guests' wardrobe is needed. Accessories such as gloves, hats or caps find a stylish space on the see-through glass shelf, which adds to the slim and at the same time solid wardrobe solution an even more modern touch.

dimensions

height 1900 mm
width 650 - 1070 mm
depth 300 mm

design

stainless steel
1 coat rack rod
2 telescopic rods
1 hat rack

price

RRP incl. VAT from EUR 587,-
RRP excl. VAT from EUR 698,-



STAG 1 + 2

DESIGN: MARKUS BÖRGENS & D-TEC DESIGNTEAM



1



2

1 STAG 1, 871-e1, Edelstahl geschliffen,

1 Garderobenstange, 2 Haken

STAG 1, 871-e1, brushed stainless steel,
1 coat rack rod, 2 hooks

2 STAG 2, 872-e1, Edelstahl geschliffen,

2 Garderobenstangen, 5 Haken

STAG 2, 872-e1, brushed stainless steel,
2 coat rack rods, 5 hooks

Die NUDE 2 Wandgarderobe ist dank ihrer drei schwenkbaren Garderobenstangen ein richtiges Platzsparsunder, denn bei Nichtgebrauch lassen sich diese einfach an die Wand schwenken. Die in geschliffenem Edelstahl erhältliche STAG Wandgarderobe besteht aus einem beziehungsweise zwei vertikalen Rohren, die in einen Garderobenarm münden.

The NUDE 2 wall coat rack is a real space saver thanks to its three rotatable coat rails. When not in use, they can simply be swiveled onto the wall. The STAG wall wardrobe, available in polished stainless steel, consists of one or two vertical tubes that open into a wardrobe arm.



whitebox

NUDE 2

Maße dimensions

Höhe 1910 mm height 1910 mm
 Breite 80 - 560 mm width 80 - 560 mm
 Tiefe 100 - 370 mm depth 100 - 370 mm

Ausführung design

Metallteile silber metal parts silver
 3 schwenkbare 3 rotatable coat rack rods,
 Garderobenstangen, 2 Haken 2 hooks

Preis price

UVP exkl. MwSt. ab EUR 377,- RRP incl. VAT from EUR 377,-
 UVP inkl. MwSt. ab EUR 449,- RRP incl. VAT from EUR 449,-

STAG 1 | 2

Maße dimensions

Höhe 1820 mm height 1820 mm
 Breite 40 mm | 450 mm width 40 mm | 450 mm
 Tiefe 230 mm | 200 mm depth 230 mm | 200 mm

Ausführung design

Edelstahl geschliffen stainless steel
 Garderobenstange 1 coat rack rod
 Haken hooks

Preis price

UVP exkl. MwSt. ab EUR 176,- RRP incl. VAT from EUR 176,-
 UVP inkl. MwSt. ab EUR 209,- RRP incl. VAT from EUR 209,-



34



35

LINA | LINA T

DESIGN: MARKUS BÖRGENS & D-TEC DESIGNTEAM



1



2

LINA T mit
Teleskop-Funktion
LINA T with
telescopic
function

1 LINA, 880-e1, Edelstahl geschliffen

LINA, 880-e1, stainless steel

2 LINA T, 881-e1, Edelstahl geschliffen mit Teleskopstange

LINA T, 881-e1, stainless steel with telescopic rod

Perfekt in Kombination mit...

Ideal in combination with...



MISTER TS

Schirmhalter

Umbrella holder

Aus eins mach zwei: LINA T wartet mit unerwartetem Platz für zusätzliche Jacken und Mäntel auf. Durch die ausziehbare Teleskopstange kann die Aufnahmefähigkeit von LINA T fast verdoppelt werden. So werden im Nu Garderobenplätze für Gäste oder Besucher geschaffen.

Two for the price of one: The wall-mounted coat rack LINA T offers space for additional jackets and coats where you would not expect it. A retractable telescopic rod practically doubles LINA T's storage capabilities, thus creating extra space when it's needed for guests or visitors.



whitebox

LINA

Maße dimensions

Höhe 1840 mm height 1840 mm
 Breite 40 mm width 40 mm
 Tiefe 300 mm depth 300 mm

Ausführung design

Edelstahl geschliffen stainless steel
 Garderobenstange coat rack rod
 2 Haken 2 hooks

Preis price

UVP exkl. MwSt. ab EUR 309,- RRP incl. VAT from EUR 309,-
 UVP inkl. MwSt. ab EUR 368,- RRP incl. VAT from EUR 368,-

LINA T

Maße dimensions

Höhe 1840 mm height 1840 mm
 Breite 40 mm width 40 mm
 Tiefe 320 - 540 mm depth 320 - 540 mm

Ausführung design

Edelstahl geschliffen stainless steel
 Garderobenstange coat rack rod
 Teleskopstange telescopic rod
 2 Haken 2 hooks

Preis price

UVP exkl. MwSt. ab EUR 334,- RRP incl. VAT from EUR 334,-
 UVP inkl. MwSt. ab EUR 398,- RRP incl. VAT from EUR 398,-



34



35

RAPUNZEL

DESIGN: MARKUS BÖRGENS & D-TEC DESIGNTEAM



-
- 1 RAPUNZEL, 587-1, Eiche
RAPUNZEL, 587-1, oak wood
 - 2 RAPUNZEL, 587-al1, Aluminium
RAPUNZEL, 587-al1, aluminum
 - 3 RAPUNZEL, 587-s1, schwarz
RAPUNZEL, 587-s1, black
 - 4 RAPUNZEL, 587-bg1, grün
RAPUNZEL, 587-bg1, green
 - 5 RAPUNZEL, 587-br1, rot
RAPUNZEL, 587-br1, red

AUSFÜHRUNGEN | DESIGN



Aluminium
aluminum



Eiche
oak



Schwarz
black



RAL 3012
Beigerot
RAL 3012
Beige red



RAL 6021
Blassgrün
RAL 6021
Pale green



Wand- und Decken-
befestigung möglich
wall- and ceiling-
mounting possible

RAPUNZEL

Höhe

Schnur 3 m

Haken

5 Haken

Aluminium | Eiche massiv geölt |
schwarz | grün | rot

Ausführung

Wand- und Deckenbefestigung
Balastgewicht Stahl pulverbeschichtet 3 kg

Preis

UVP exkl. MwSt. ab EUR 117,-
UVP inkl. MwSt. ab EUR 139,-



RAPUNZEL'S lange Zöpfe waren Inspiration für die D-TEC Wand- bzw. Deckengarderobe. Die junge, freche Wandgarderobe für unkomplizierte Leute funktioniert über die Spannung des Seils. Die Haken aus massiver Eiche oder Aluminium lassen sich beliebig in der Höhe verstellen, wenn das 3 kg schwere Gewicht angehoben wird. Nicht nur Schals und Handtaschen, sondern auch schwere Jacken können an RAPUNZEL unkonventionell aufgehängt werden. Gerade in schmalen oder kleinen Fluren ist die Design-Garderobe die perfekte Wahl. Einzeln oder als Reihengarderobe – RAPUNZEL ist immer ein außergewöhnlicher Blickfang in Eingangsbereichen sowie in vielen anderen Räumen.

RAPUNZEL'S long hair was the inspiration for the D-TEC wall-mounted/ceiling-mounted coat stand. The youthful and intriguing wall-mounted coat stand for easygoing people operates on the basis of rope tension. The hooks, which are made of solid oak or aluminum, can be set at any height by lifting the 3 kg weight at the bottom. RAPUNZEL offers an unconventional way to hang not just scarves and handbags but even heavy jackets. Especially in narrow or small hallways, this designer coat stand is an excellent choice. Used singly or in combination, RAPUNZEL is an original eye-catcher in entrance areas and many other spaces.

height

rope length 300 cm

hooks

5 hooks

aluminum | solid oak oiled | black | green | red

design

wall- and ceiling-mounting possible
counterweight steel powder-coated 3 kg

price

RRP incl. VAT from EUR 117,-
RRP excl. VAT from EUR 139,-



ECO

DESIGN: MARKUS BÖRGENS & D-TEC DESIGNTEAM



1



2

Eine hohe Aufnahmekapazität bietet die Wandgarderobe ECO aus pulverbeschichtetem Stahl. Sie ist in zwei Längen erhältlich (22 cm oder 42 cm) und – je nach Länge – mit 3 oder 5 Doppelhaken ausgestattet. Die Wandhakenleiste ist beliebig reihbar und kann so um die gewünschte Anzahl an Garderobenplätzen erweitert werden.

The ECO wall-mounted coat rack in powder-coated steel offers plenty of storage space for clothing. It is available in two lengths (22 cm or 42 cm) and – depending on length – with 3 or 5 double hooks. Several of the wall-mounted hook racks can be combined, ensuring the desired number of hooks for any requirement.

- 1 ECO WD22-pr, Purpurrot
ECO WD22-pr, Purple red
- 2 ECO WD42-si, Stahl silber
ECO WD42-si, steel silver



-s
Schwarz
black



-pr
RAL 3004 Purpurrot
RAL 3004 Purple red



-cg
RAL 6020 Chromoxidgrün
RAL 6020 Chrome green



-zg
RAL 1012 Zitronengelb
RAL 1012 Lemon yellow



-br
RAL 3012 Beigerot
RAL 3012 Beige red



-bg
RAL 6021 Blassgrün
RAL 6021 Pale green

ECO

Maße dimensions

Breite 220 mm | 420 mm width 220 mm | 420 mm

Ausführung designs

Doppelhaken silber Double hooks silver
pulverbeschichtet in verschiedenen Farben powder-coated in different colors

Preis price

UVP exkl. MwSt. ab EUR 29,- | EUR 35,- RRP incl. VAT from EUR 29,- | 35,-
UVP inkl. MwSt. ab EUR 36,- | EUR 43,- RRP excl. VAT from EUR 36,- | 43,-



34



35

SHERPA 1 + 2

DESIGN: MARKUS BÖRGENS & D-TEC DESIGNTTEAM

SHERPA

Mit ihrer Garderobenstange bietet die hochwertige Edelstahl-Wandgarderobe SHERPA viel Platz für Kleiderbügel. Die integrierte Hakenleiste mit fünf Haken ermöglicht das Aufhängen weiterer Kleidungsstücke. Optional steht mit SHERPA 1 eine Variante mit Glas-Ablage zur Verfügung und ist damit nicht nur ideal für Flur und Diele, sondern kann auch im Bad als Handtuchhalter zum Einsatz kommen.



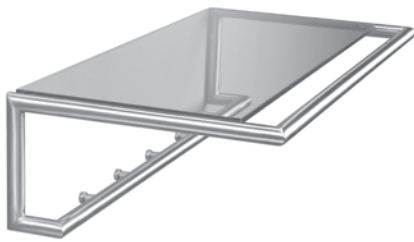

Thanks to its rail, the premium SHERPA stainless steel wall-mounted coat rack provides plenty of space for hangers. The integrated hook rack with five hooks can be used to hang more clothes. As an option, SHERPA 1 is available with a glass tray, making it ideal not only for hallways and corridors, but also as a towel rail in bathrooms.

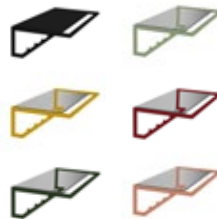



1



2

-  291-ss | 892-s
Schwarz
black
-  891-zgk | 892-zg
RAL 1012 Zitronengelb
RAL 1012 Lemon yellow
-  891-cgk | 892-cg
RAL 6020 Chromoxidgrün
RAL 6020 Chrome green
-  891-bgk | 892-bg
RAL 6021 Blassgrün
RAL 6021 Pale green

-  891-prk | 892-pr
RAL 3004 Purpurrot
RAL 3004 Purple red
-  891-brk | 892-br
RAL 3012 Beigerot
RAL 3012 Beige red

- 1 SHERPA 1, 891-ek, Edelstahl
SHERPA 1, 891-ek, stainless steel
- 2 SHERPA 2, 892-epr, Purpurrot
SHERPA 2, 892-epr, Purple red

SHERPA 1 Maße

Breite 750 mm | Tiefe 350 mm | Höhe 180 mm

SHERPA 2 Maße

Breite 750 mm | Tiefe 80 mm | Höhe 40 mm

Ausführung

Edelstahl | Stahl pulverbeschichtet in verschiedenen Farben

SHERPA 1 Preis

UVP exkl. MwSt. ab EUR 334,-

UVP inkl. MwSt. ab EUR 398,-

SHERPA 2 Preis

UVP exkl. MwSt. ab EUR 166,-

UVP inkl. MwSt. ab EUR 198,-

SHERPA 1 dimensions

width 750 mm | depth 350 mm | height 180 mm

SHERPA 2 dimensions

width 750 mm | depth 80 mm | height 40 mm

design

stainless steel | steel powder-coated in different colors

SHERPA 1 price

RRP incl. VAT from EUR 334,-

RRP excl. VAT from EUR 398,-

SHERPA 2 price

RRP incl. VAT from EUR 166,-

RRP excl. VAT from EUR 198,-



ATLAS

DESIGN: MARKUS BÖRGENS & D-TEC DESIGNTEAM



1



3



2



4



-esa
Glas satiniert · satinized glass



-ek
Glas klar · clear glass



-es
Resopal® 0901-TP Black
Resopal® 0901-TP Black



-ecc
Resopal® Cloudy Cement
Resopal® Cloudy Cement

1 ATLAS 1, 291-esa

ATLAS 1, 291-esa

2 ATLAS 2, 292-esa

ATLAS 2, 292-esa

3 ATLAS 5, 295-esa, Wandmontage

ATLAS 5, 295-esa, wall-mounting

4 ATLAS 5, 295-esa, Türhängemontage

ATLAS 5, 295-esa, door-mounting

Hutablage? Garderobe? Konsole? Die ATLAS Reihe kombiniert all diese Funktionen gekonnt und stilsicher. Dabei ist die Wandgarderobe ATLAS 1 mit ihren kompakten Maßen perfekt für kleine Räume, ATLAS 2 bietet auf einer Breite von 87 cm viele Aufhänge- und Ablagemöglichkeiten und ATLAS 5 präsentiert sich als vielseitige Minigarderobe zur Wandmontage oder zur Befestigung an Türen.

Hat shelf? Coat rack? Shelf? The ATLAS series skillfully and stylishly combines all these functions. With its compact dimensions, the ATLAS 1 wall-mounted coat rack is ideal for small spaces. ATLAS 2 offers several hanging space and storage options with a width of 87 cm. ATLAS 5 is a versatile mini coat rack for wall mounting or fastening on doors.



whitebox

ATLAS 1 | 2

ATLAS 1 Maße

Breite 400 mm | Tiefe 300 mm |
Höhe 300 mm

ATLAS 2 Maße

Breite 870 mm | Tiefe 300 mm |
Höhe 220 mm

Ablage

Sicherheitsglas 10 mm
satinisiert oder klar

Drehteile und Ausleger
Edelstahl

ATLAS 1 Preis

UVP exkl. MwSt. ab EUR 234,-
UVP inkl. MwSt. ab EUR 279,-

ATLAS 2 Preis

UVP exkl. MwSt. ab EUR 334,-
UVP inkl. MwSt. ab EUR 398,-

ATAS 1 dimensions

width 400 m | dept 300 mm |
height 300 mm

ATAS 2 dimensions

width 870 m | dept 300 mm |
height 220 mm

shelf

safety glass 10 mm
satinized or clear

turned parts and cantilever
stainless steel

ATLAS 1 price

RRP incl. VAT from EUR 234,-
RRP excl. VAT from EUR 279,-

ATLAS 2 price

RRP incl. VAT from EUR 334,-
RRP excl. VAT from EUR 398,-

ATLAS 5

Maße

Breite 590 mm
Tiefe 60 mm
Höhe 120 mm

Ausführung

Sicherheitsglas 10 mm
satinisiert oder klar
Metallteile Edelstahl geschliffen

Preis

UVP exkl. MwSt. ab EUR 134,-
UVP inkl. MwSt. ab EUR 159,-

dimensions

width 590 m
dept 60 mm
height 120 mm

design

safety glass 10 mm
satinized or clear
metal parts brushed stainless steel

price

RRP incl. VAT from EUR 134,-
RRP excl. VAT from EUR 159,-



34



35

MISS T

DESIGN: MARKUS BÖRGENS & D-TEC DESIGNTEAM



541-ers

Resopal® 0901-TP Black

Resopal® 0901-TP Black



541-erw

Resopal® 0105 Pearl White

Resopal® 0105 Pearl White



541-ew

Ultrawhite · ultrawhite



541-ea

Anthrazit · anthracite

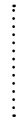

1

1 MISS T, 541-ea, Ablage Glas anthrazit

MISS T, 541-ea, glass shelf anthracite

2 MISS T, 541-ew, Ablage Glas ultrawhite

MISS T, 541-ew, glass shelf ultrawhite

Perfekt in Kombination mit...

Ideal in combination with...



MISTER T
Garderobenständer
coat racks



MISTER T
Wandgarderobe
wall-mounted coat rack

MISS T

**Maße**

Höhe 130 mm

Breite 600 mm

Tiefe 280 mm

Ausführung

Wandkonsole mit Schublade

Ablageplatte Sicherheitsglas 10 mm

Front Edelstahl

Preis

UVP exkl. MwSt. ab EUR 334,-

UVP inkl. MwSt. ab EUR 398,-

Die perfekte Ergänzung für jeden Flur ist MISS T, die Wandkonsole mit leichtgängiger Schublade. Die Front des eleganten Dielenmöbels besteht aus geschliffenem Edelstahl. Die Ablageplatte des Wandregals MISS T ist in Ultrawhite oder Anthrazit erhältlich.

As a perfect addition to any hallway, MISS T is a wall shelf with a convenient easy-open drawer. The front of this elegant furniture item is made of polished stainless steel. The top of the MISS T wall shelf is available in ultra-white or charcoal gray safety glass.

dimensions

height 130 mm

width 600 mm

depth 280 mm

design

wall console with drawer

shelf safety glass 10 mm

front stainless steel

price

RRP incl. VAT from EUR 334,-

RRP excl. VAT from EUR 398,-



34



35

KLEIDERBÜGEL CLOTHES HANGERS



HAPPY

Edelstahl geschliffen | schwarz
brushed stainless steel | black

UVP exkl. MwSt. ab EUR 22,-

UVP inkl. MwSt. ab EUR 26,-

RRP incl. VAT price from EUR 22,-

RRP excl. VAT price from EUR 26,-



PENG

Stahl glanzverchromt |

Edelstahl geschliffen

steel mirror-polished |

brushed stainless steel

UVP exkl. MwSt. ab EUR 25,-

UVP inkl. MwSt. ab EUR 30,-

RRP incl. VAT price from EUR 25,-

RRP excl. VAT price from EUR 30,-



HELLO

Edelstahlhaken | Bügel dunkelbronze

Chromhaken | Bügel weiß

hook stainless steel | hanger dark bronze

hook chrome | hanger white

UVP exkl. MwSt. ab EUR 25,-

UVP inkl. MwSt. ab EUR 30,-

RRP incl. VAT price from EUR 25,-

RRP excl. VAT price from EUR 30,-



KB1

Kunststoff mit

Samtbeflockung

plastic with velvet flocking

UVP exkl. MwSt. ab EUR 8,-

UVP inkl. MwSt. ab EUR 9,-

RRP incl. VAT price from EUR 8,-

RRP excl. VAT price from EUR 9,-

PFLEGEHINWEISE CARE INSTRUCTIONS

Glas

Glas ist ein zeitloses und alterungsbeständiges Material, dessen elegantes Erscheinungsbild unter Berücksichtigung der richtigen Pflege sehr lange erhalten bleibt. Reinigen Sie Glasoberflächen, indem Sie diese mit einem fusenfreien Tuch oder einem weichen Schwamm und einer lauwarmen Seifenlauge abwaschen. Anschließend mit einem fusenfreien Tuch abtrocknen. Bitte verwenden Sie zur Reinigung keinerlei scharfen Reinigungsmittel, Topfschwämme oder Stahlwolle.

Glass

Glass is a timeless and aging-resistant material that can be preserved for a very long time if you take proper care of it. Wash off with a lint-free cloth or a soft sponge and a lukewarm soapy solution. Then dry with a lint-free cloth. Please do not use harsh detergents, pot sponges or steel wool for cleaning.



Edelstahl

Bitte verwenden Sie unter keinen Umständen folgende Gegenstände: Scheuermittel | Stahlwolle | Stahlbürsten | Chloridhaltige oder salzsäurehaltige Reiniger | Bleichmittel | Silberputzmittel Reiniger mit enthaltenen Schleifkörpern. Bei versehentlicher Anwendung sofort mit viel klarem Wasser nachspülen!

Empfehlenswerte Reinigungsutensilien: Ein feuchtes Tuch oder Leder ist zumeist ausreichend, um Fingerspuren zu entfernen. Für stärker anhaftende Verschmutzungen werden haushaltsübliche (eisenfreie und schleifmittelfreie) Reinigungsschwämme verwendet. Zudem sind weiche Nylonbürsten geeignet. Bei gebürsteter Oberfläche immer in Schleifrichtung reinigen!

Wichtig: Es dürfen keine Reinigungsgegenstände benutzt werden, mit denen zuvor bereits eisenhaltige (ferritische) Teile gereinigt worden sind. Dadurch werden anhaftende, ferritische Mikroteilchen in die Edelstahloberfläche eingebracht, die mit der Zeit zwingend zu Kontaktkorrosion führen. Bei regelmäßiger und fachgerechter Pflege wird Ihnen Ihr Edelstahlprodukt über Jahrzehnte praktisch neuwertig erhalten bleiben.

Stainless steel

Please do not use the following items:

Scouring powder | steel wool | steel brushes | chloride or hydrochloric acid-based cleaners | bleach | silver cleaning agents | cleaners with abrasive particles In case of accidental use, rinse immediately with plenty of clear water.

Recommended cleaning utensils: A damp cloth or leather is usually sufficient to remove finger marks. Household cleaning sponges (iron-free and abrasive-free) are used for heavily adherent soiling. Soft nylon brushes are suitable as well. If the surface is brushed, please clean in the direction of grinding.

Please note: Do not use cleaning objects, with which iron-containing (ferritic) parts have been cleaned beforehand. As a result, adhering, ferrite-containing microparticles can be brought onto the stainless steel surface and lead to contact corrosion. With regular and professional care, your stainless steel product will remain practically as new for decades.

Holz

Die Holzoberflächen von D-TEC-Produkten sind grundsätzlich geölt. Leichter Schmutz und kleinere Flecken lassen sich meist mit einem leicht feuchten Tuch entfernen. Anschließend mit einem trockenen Tuch nachwischen, um sicher zu gehen, dass das Möbelstück auch wirklich trocken ist. Tücher aus Baumwolle, Leinen, Zellulose oder Mikrofaser mit PVA-Beschichtung sind geeignet.

Wood

The wooden surfaces of D-TEC products are usually oiled. Light dirt and minor stains can usually be removed with a slightly damp cloth. Then re-wipe with a dry cloth. Cotton, linen, cellulose or microfiber cloths with a PVA coating are suitable for cleaning.

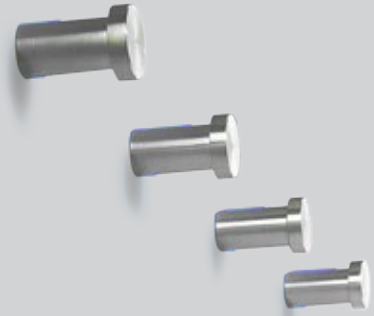

IHR D-TEC TEAM | YOUR D-TEC TEAM



Beatrice Börgens
Verkaufsleitung
Wohnen rosconi | D-TEC
Vertrieb Nord rosconi | D-TEC

m +49 (0) 176.43939221
t +49 (0) 7825.901431
f +49 (0) 7825.901201

beatrice.boergens@rosconi.com



Svenja Eghardt
Vertrieb Süd rosconi | D-TEC

m +49 (0) 175.6507716
t +49 (0) 7825.901237
f +49 (0) 7825.901201

svenja.eghardt@rosconi.com



Anika Zimmermann
D-TEC Customer Service

t +49 (0) 7825.901230
f +49 (0) 7825.901201

anika.zimmermann@rosconi.com



Charlotte Schwarz
D-TEC Customer Service

t +49 (0) 7825.901224
f +49 (0) 7825.901201

charlotte.schwarz@rosconi.com

ROSCONI
— 1 8 7 3 —

WWW.ROSCONI.DE/D-TEC

SCHNEEWEISS
interior

ROSCONI
— 1873 —

D-TEC

USE YOUR SENSES

WOHNACCESSOIRES
HOME ACCESSORIES

INHALTSVERZEICHNIS

TABLE OF CONTENTS

4 – 7

YALOU SCHUHSCHRANK

YALOU shoe cabinet

8 – 9

A1 SCHUHREGAL

A1 shoe rack

10 – 11

ATLANTIC SCHUHSCHRANK

ATLANTIC shoe cabinet

12 – 17

TRAMP | TRES | TEATIME BEISTELLTISCHE

TRAM | TRES | TEATIME side tables

18 – 19

RAPUNZEL HÄNGEGARDEROBE

RAPUNZEL hanging wardrobe

20 – 21

ROLLENSPIEL TOILETTENPAPIERHALTER

ROLLENSPIEL toilet paper holder

22 – 25

CIRCULUM ABLAGESCHALE

CIRCULUM storage tray

26 – 27

BAIKAL SPIEGEL

BAIKAL mirror

28 – 29

SKYLAB SPIEGEL

SKYLAB mirror

30 – 31

KLEIDERBÜGEL | PFLEGEHINWEISE

clothes hangers |
care instructions

LEGENDE

legend



KLEIDERBÜGEL
clothes hangers

30



PFLEGEHINWEISE
care instructions

31

FIRMENGESCHICHTE

COMPANY HISTORY

D-TEC by rosconi ist seit seiner Gründung im Jahr 1980 bekannt für zeitlose Designlösungen und smarte, mit Designpreisen ausgezeichnete Wohnaccessoires von hoher Qualität. Die flexiblen Lösungen der Garderobenaufbewahrung, ob Wand-, Reihengarderoben oder Garderobenständer, bestehen durch Purismus und Funktionalität und bieten sich stets dort an, wo eine Anpassung an besondere architektonische Gegebenheiten gewünscht ist. Die professionelle Verarbeitung von Edelstahl und Stahl gewährleistet die Beständigkeit, die Sie sich wünschen – egal, ob im Eingangsbereich Ihrer privaten Wohnwelten oder in Office & Objekt.

Since its foundation in 1980, D-TEC by rosconi is known for timeless design solutions and smart home accessories that have been awarded with prestigious design prizes. D-TECs highly flexible cloakroom solutions, whether wall-mounted coat racks, coat rails or coat stands, impress with purism and functionality, and are always suitable wherever an adaptation to specific architectural needs is desired. The professional processing of stainless steel and steel ensures the durability you wish for – whether in the entrance area of your private home or in office and public areas.



YALOU



1 YALOU Schuhschrank, Korpus 236-w, Spiegel, 5 Schrägböden 240-1w, 2 Regalböden 239-1w

YALOU shoe cabinet, body 236-w, mirror, 5 slanted shelves 240-1w, 2 shelves 239-1w

2 YALOU Garderobenschrank, Korpus 236-s, 1 Schuhboden 240-1s, Garderobenstange und Haken 237-2s

YALOU wardrobe, body 236-a, 1 shoe shelf 240-1s, coat rack and hooks 237-2s

3 Beistelltisch TRAMP, siehe Seite 14

side table TRAMP, see page 14

4 Spiegel BAIKAL 3, siehe Seite 30

mirror BAIKAL 3, see page 30



Ein wahres Raumwunder ist YALOU, das drehbare Wandregal. Ob zur Aufbewahrung von Schuhen oder zur Nutzung als Garderobe – YALOU ist so flexibel wie Sie. Die Außenseite ist mit einem großen Spiegel ausgestattet, der Korpus mit seitlicher Wandanbindung für eine Rechts-/Linksmontage ist in den Farben Weiß und Anthrazit erhältlich.

YALOU, the rotating wall-mounted shelf, is a great space-saving solution. Whether it is used to store shoes or other items of clothing – YALOU is just as flexible as you. The front features a large mirror, while the frame, with wall connections on the side for installation on the left or right, is available in white or anthracite.

YALOU



1 YALOU, Korpus 236-w, Rückwand Spiegel, Garderobenstange und Haken 237-2, 1 Schrägboden 240-1w

YALOU, body 236-w, mirrored back panel, coat rack rod and hooks 237-2, 1 slanted shelves 240-1w

2 YALOU, Korpus 236-a, 6 Schuböden 240-1w, 1 Regalboden 239-1w

YALOU, body 236-a, 6 shoe shelves 240-1w, 1 shelf 239-1w

YALOU

Platz für ca.
50 Paar Damen-
schuhe

Space for approx.
50 pair women's
shoes

**Maße**

Höhe 2085 mm

Breite 640 mm

Tiefe 310 mm

Korpus

MDF weiß matt

MDF anthrazit matt

MDF schwarz matt

Ausführung

Ausleger, Drehteile, Eckverbinder Metall silber

Regalboden Sicherheitsglas ultrawhite

Schuhboden Sicherheitsglas ultrawhite

Zubehör

Stopper (oben und unten montierbar)

Preis

UVP exkl. MwSt. ab EUR 1.176,-

UVP inkl. MwSt. ab EUR 1.399,-

dimensions

height 2085 mm

width 640 mm

depth 310 mm

body

MDF in shade matte white

MDF in shade matte anthracite

MDF in shade matte black

design

cantilevers, rotating parts, corner connector

in metallic silver

shelves toughened glass in shade ultrawhite

shoe shelves safety glass in shade ultrawhite

accessories

stopper (can be mounted at top or bottom)

price

RRP incl. VAT from EUR 1.176,-

RRP excl. VAT from EUR 1.399,-

MONTAGE | MOUNTING

Wandbefestigung

oben

wall mounting at top



Wandbefestigung

unten

wall mounting below



34



35

SCHUHREGAL A 1

SHOE RACK A 1

DESIGN: MARKUS BÖRGENS & D-TEC DESIGNTEAM



**A1, 321-s11, Seitenwände und Fachböden Stahl weiß,
3 Fachböden einzeln schwenkbar**

A1, 321-s11, side panels and shelves made of steel in
shade white, 3 shelves individually pivotable

A1

**Maße**

Höhe 710 mm

Breite 480 mm

Tiefe 280 mm

Ausführung

Seitenwände und Fachböden Stahl weiß

3 Fachböden einzeln schwenkbar

Wandrohre Stahl weiß

2 Ablagen ESG Klarglas

Preis

UVP exkl. MwSt. ab EUR 250,-

UVP inkl. MwSt. ab EUR 298,-

Formschön in modernem Weiß, zweckmäßig und stets zu Ihren Diensten. Das Schuhregal A1 bietet Platz für zahlreiche Paar Schuhe und verbraucht dennoch wenig Fläche. Der Clou? Seine einzeln schwenkbaren Fachböden passen sich den individuellen Absatzhöhen problemlos an. Übrigens, A1 ist die perfekte Ergänzung zum eleganten Garderobensystem ALBATROS.

Attractive in modern white, functional and always at your service. The shoe rack A1 offers space for numerous pairs of shoes and still requires little space. Its highlight? The individually pivoting shelves adapt easily to divers heights of heels. By the way, A1 is the perfect addition to the elegant ALBATROS cloakroom system.

dimensions

height 710 mm

width 480 mm

depth 280 mm

design

side panels and shelves made of steel in shade white

3 shelves individually pivotable

wall tubes made of steel in shade white

2 shelves ESG safety glass

price

RRP incl. VAT from EUR 250,-

RRP excl. VAT from EUR 298,-

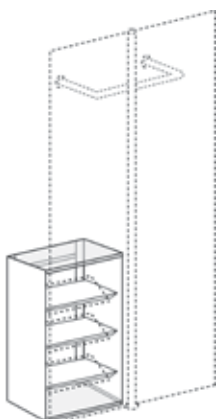

An der Wand oder hinter ALBATROS 1 montierbar.

Can be wall-mounted or mounted behind ALBATROS 1.



ATLANTIC

DESIGN: MARKUS BÖRGENS & D-TEC DESIGNTEAM



1



2



700-ega

Anthrazit satinato · anthracite satinato



700-ew

Ultrawhite · ultrawhite



700-egw

Ultrawhite satinato · ultrawhite satinato

-
- 1 ATLANTIC 70, 770-ew, Korpus Edelstahl, Glas ultrawhite satinato
ATLANTIC 70, 770-ew, body stainless steel, glass ultrawhite satinato
 - 2 ATLANTIC 100, 700-ega, Korpus Edelstahl, Glas anthrazit satinato
ATLANTIC 100, 700-ega, body stainless steel, glass anthracite satinato
 - 3 ATLANTIC 100
ATLANTIC 100
 - 4 SKYLAB 2, siehe Seite 28
SKYLAB 2, see page 28

ZUBEHÖR | ACCESSORIES



Schuhtrenner
separator



Griff
handle

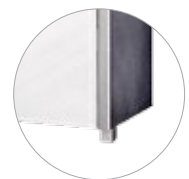

Fuß
foot

ATLANTIC

Maße ATLANTIC 70

Höhe 1100 mm | Breite 700 mm | Tiefe 200 mm

Ausführung ATLANTIC 70

Schuhschrank Front und Ablage ESG ultrawhite

Maße ATLANTIC 100

Höhe 1100 mm | Breite 1000 mm | Tiefe 200 mm

Ausführung ATLANTIC 100

Schuhschrank Front und Ablage ESG ultrawhite | anthrazit satinato | ultrawhite satinato

Korpus

Edelstahl, Metallteile silber

Zubehör

Griff, Fuß, Schuhtrenner

Preis

UVP exkl. MwSt. ab EUR 1.259,-

UVP inkl. MwSt. ab EUR 1.498,-



Eleganz auf kleinem Raum – kaum ein Schuhschrank erfüllt diese Aufgabe so hinreißend wie ATLANTIC. Mit nur 20 cm Tiefe lässt sich ATLANTIC auch in kleinsten Eingangsbereichen unterbringen. Die zeitlos hochwertige Front aus Glas in Ultrawhite verbirgt bis zu 21 Paar Schuhe, gerahmt von Wangen aus gebürstetem Edelstahl. Alle verwendeten Gläser sind ESG Sicherheitsgläser, kratzfest und erfüllen höchste Standards. ATLANTIC kann an die Wand gehängt werden, was die Bodenpflege enorm erleichtert. Alternativ stehen ca. 3 cm hohe Edelstahlfüße zur Verfügung.

Elegance in a small space – no other shoe cabinet fulfills this task as stunningly as ATLANTIC. With a depth of just 20 cm, ATLANTIC can be placed in even the smallest entrance areas. The premium classic glass front in ultrawhite conceals up to 21 pairs of shoes and is framed by sides made of brushed stainless steel. We only use tempered safety glass that is scratch-resistant and meets the highest standards. ATLANTIC can be hang to a wall for an easy soil care. Alternatively, it might be placed on stainless steel feet with a height of approx. 3 cm.

dimensions ATLANTIC 70

height 1100 mm | width 700 mm | depth 200 mm

design ATLANTIC 70

shoe cabinet front and storage shelf ESG glass ultrawhite

dimensions ATLANTIC 100

height 1100 mm | width 1000 mm | depth 200 mm

design ATLANTIC 100

shoe cabinet front and storage shelf ESG glass ultrawhite | anthracite satinato | ultrawhitesatinato

body

stainless steel, metal parts silver

accessories

handle, foot, separator

price

RRP incl. VAT from EUR 1.259,-

RRP excl. VAT from EUR 1.498,-



TRAMP | TRES | TEATIME



1



2



3

-
- 1 TRES 2, 590-ew
TRES 2, 590-ew
 - 2 TEATIME, 449-e1
TEATIME, 449-e1
 - 3 TRAMP, 589-esh1
TRAMP, 589-esh1



Keine gemütliche Sitz- oder Leseecke ist komplett ohne einen kleinen Tisch, auf dem Getränke, Deko-Objekte oder Bücher ihren Platz finden. Sie sind auf der Suche nach einer grazilen Abstellmöglichkeit mit transparenter oder weiß getönter Glasplatte? Dann dürfen wir Ihnen die Beistelltische TEATIME und TRES präsentieren. Oder überzeugt Sie ein stylisher, flexibler Tisch mit smarterer Tablettablage? Voilà, meet TRAMP.

No cozy reading nook is complete without a small side table on which drinks, decorative objects or books find their place. Are you looking for a delicate table with a transparent or white-tinted glass top? Then we would like to present our side tables TEATIME and TRES to you. Or is a stylish and at the same time flexible side table with a smart tray able to impress you? Voilà, meet TRAMP.

TRAMP



TRAMP, dtec-589-esh1, Gestell Edelstahl geschliffen,
Tablettable schwarz, gummiert

TRAMP, dtec-589-esh1, frame brushed stainless steel,
table tray black, rubberized

TRAMP**Maße**

Höhe 550 mm | Ø 400 mm

AusführungGestell Edelstahl geschliffen
Tischplatte Kunststoff schwarz**Preis**UVP exkl. MwSt. ab EUR 159,-
UVP inkl. MwSt. ab EUR 189,-

Der Tabletttisch TRAMP ist der kleine flexible Begleiter durch den Tag. Der Beistelltisch kann dank des praktischen Griffes und des geringen Gewichts mit nur einer Hand überall dort hin mitgenommen werden, wo er gerade gebraucht wird. Die Tablettablage ist schwarz gummiert und damit rutschfest.

The side table TRAMP is your small, flexible friend throughout the day. Thanks to its practical handle and low weight, the side table can be carried wherever it's needed in one hand. TRAMP's tablet tray is black rubberized and thus slip-proof.

dimensions

height 550 mm | Ø 400 mm

designframe brushed stainless steel
table top black plastic**price**RRP incl. VAT from EUR 159,-
RRP excl. VAT from EUR 189,-

TRES | TEATIME



3



449-e1

Edelstahl · stainless steel



449-s

Schwarz · black



449-zg

RAL 1012 Zitronengelb

RAL 1012 Lemon yellow



449-pr

RAL 3004 Purpurrot

RAL 3004 Purple red



449-br

RAL 3012 Beigerot

RAL 3012 Beige red



449-cg

RAL 6020 Chromoxidgrün

RAL 6020 Chrome green



449-bg

RAL 6021 Blassgrün

RAL 6021 Pale green

Die TRES Beistelltische überzeugen durch universellen Einsatz und schlichte Gestaltung. Aus geschliffenem Edelstahl bestehen die Drehteile und Rohre der Tische, die Tischplatte aus weißem Sicherheitsglas fügt sich dezent in viele Raumkonzepte ein. TRES ist in zwei Höhen erhältlich.

With their minimalist design, the TRES side tables can be used anywhere. The table's turning parts and tubes are made of polished stainless steel; the white safety glass top discreetly suits a wide range of room designs. TRES is available in two heights.

Mit seiner Gestaltung sorgt der Beistelltisch TEATIME für Hochspannung. Denn das 10 mm starke, klare Sicherheitsglas scheint – einem Balanceakt gleich – auf dem Gestell zu schweben. Aber keine Panik: Die Glas-Tischplatte ist sicher am Gestell befestigt; Gegenstände können gefahrlos auf dem Tisch abgestellt werden.

The TEATIME side table features an ingenious design. As if performing a balancing act, the 10 mm clear safety glass appears to float on the frame. But do not worry – the glass top is securely fastened to the frame and objects can be placed on the table without fear.

- 1 TRES 1, 590-ew, Gestell Edelstahl geschliffen,
Tischplatte ESG weiß
TRES 1, 590-ew, frame brushed stainless steel,
table top ESG safety glass in shade white
- 2 TRES 2, 591-ew, Gestell Edelstahl geschliffen,
Tischplatte ESG weiß
TRES 2, 591-ew, frame brushed stainless steel,
table top ESG safety glass in shade white
- 3 TEATIME, 449-e1, Gestell Edelstahl, Tischplatte ESG
TEATIME, 449-e1, frame brushed stainless steel,
table top ESG safety glass transparent
-

TRES

Maße	dimensions
Höhe 600 mm Ø 500 mm	height 600 mm Ø 500 mm
Höhe 750 mm Ø 600 mm	height 750 mm Ø 600 mm
Ausführung	designs
Gestell Edelstahl geschliffen	frame brushed stainless steel
Tischplatte Sicherheitsglas weiß 10 mm	tabletop safety glass in shade white 10 mm
Preis	price
UVP exkl. MwSt. ab EUR 142,-	RRP incl. VAT from EUR 142,-
UVP inkl. MwSt. ab EUR 169,-	RRP excl. VAT from EUR 169,-

TEATIME

Maße	dimensions
Höhe 600 mm Ø 400 mm	height 600 mm Ø 400 mm
Ausführung	design
Gestell Edelstahl geschliffen pulverbe- schichtet in verschiedenen Farben	frame brushed stainless steel powder- coated in different colors
Tischplatte Sicherheitsglas weiß 10 mm	tabletop safety glass in shade white 10 mm
Preis	price
UVP exkl. MwSt. ab EUR 292,-	RRP incl. VAT from EUR 292,-
UVP inkl. MwSt. ab EUR 348,-	RRP excl. VAT from EUR 348,-



RAPUNZEL

DESIGN: MARKUS BÖRGENS & D-TEC DESIGNTEAM



-
- 1 RAPUNZEL, 587-1, Eiche
RAPUNZEL, 587-1, oak wood
 - 2 RAPUNZEL, 587-al1, Aluminium
RAPUNZEL, 587-al1, aluminum
 - 3 RAPUNZEL, 587-s1, schwarz
RAPUNZEL, 587-s1, black
 - 4 RAPUNZEL, 587-bg1, grün
RAPUNZEL, 587-bg1, green
 - 5 RAPUNZEL, 587-br1, rot
RAPUNZEL, 587-br1, red

AUSFÜHRUNGEN | DESIGN



Aluminium
aluminum



Eiche
oak



Schwarz
black



RAL 3012
Beigerot
RAL 3012
Beige red



RAL 6021
Blassgrün
RAL 6021
Pale green



Wand- und Decken-
befestigung möglich
wall- and ceiling-
mounting possible

RAPUNZEL

Höhe

Schnur 3 m

Haken

5 Haken

Aluminium | Eiche massiv geölt |
schwarz | grün | rot

Ausführung

Wand- und Deckenbefestigung
Balastgewicht Stahl pulverbeschichtet 3 kg

Preis

UVP exkl. MwSt. ab EUR 117,-
UVP inkl. MwSt. ab EUR 139,-



RAPUNZEL'S lange Zöpfe waren Inspiration für die D-TEC Wand- bzw. Deckengarderobe. Die junge, freche Wandgarderobe für unkomplizierte Leute funktioniert über die Spannung des Seils. Die Haken aus massiver Eiche oder Aluminium lassen sich beliebig in der Höhe verstellen, wenn das 3 kg schwere Gewicht angehoben wird. Nicht nur Schals und Handtaschen, sondern auch schwere Jacken können an RAPUNZEL unkonventionell aufgehängt werden. Gerade in schmalen oder kleinen Fluren ist die Design-Garderobe die perfekte Wahl. Einzeln oder als Reihengarderobe – RAPUNZEL ist immer ein außergewöhnlicher Blickfang in Eingangsbereichen sowie in vielen anderen Räumen.

RAPUNZEL'S long hair was the inspiration for the D-TEC wall-mounted/ceiling-mounted coat stand. The youthful and intriguing wall-mounted coat stand for easygoing people operates on the basis of rope tension. The hooks, which are made of solid oak or aluminum, can be set at any height by lifting the 3 kg weight at the bottom. RAPUNZEL offers an unconventional way to hang not just scarves and handbags but even heavy jackets. Especially in narrow or small hallways, this designer coat stand is an excellent choice. Used singly or in combination, RAPUNZEL is an original eye-catcher in entrance areas and many other spaces.

height

rope length 300 cm

hooks

5 hooks

aluminum | solid oak oiled | black | green | red

design

wall- and ceiling-mounting possible
counterweight steel powder-coated 3 kg

price

RRP incl. VAT from EUR 117,-
RRP excl. VAT from EUR 139,-



ROLLENSPIEL

DESIGN: DESIGNDIRECT | BRITTA KRATZ & ELKE LEIPF



488-o
Edelstahl · stainless steel



488-s
Schwarz · black



488-zg
RAL 1012 Zitronengelb
RAL 1012 Lemon yellow



488-pr
RAL 3004 Purpurrot
RAL 3004 Purple red



488-br
RAL 3012 Beigerot
RAL 3012 Beige red



488-cg
RAL 6020 Chromoxidgrün
RAL 6020 Chrome green



488-bg
RAL 6021 Blassgrün
RAL 6021 Pale green



reddot design award

ROLLENSPIEL, 488-o, Edelstahl
ROLLENSPIEL, 488-o, stainless steel

AUSFÜHRUNG | DESIGN

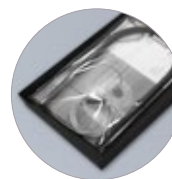
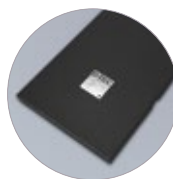

im Geschenkkarton
gift packaging

ROLLENSPIEL



Maße

Seillänge max. 250 cm

Materialien

Draht und Bügel Edelstahl |

Stahl pulverbeschichtet

Preis

UVP exkl. MwSt. ab EUR 42,-

UVP inkl. MwSt. ab EUR 50,-

Der Papierrollenhalter ROLLENSPIEL lässt Sie nie hängen. Durch das clevere Design kann eine ganze Vorratspackung Toilettenpapier auf dem Drahtseil aufgefädelt werden, so dass es immer zur rechten Zeit griffbereit ist. Ist eine Rolle leer, wird der Stahlbügel nach oben gekippt und die nächste Rolle rückt nach. Für das ROLLENSPIEL muss keine Fliese angebohrt werden, da es mit nur einem kleinen Haken an der Decke sicher befestigt wird. Zu Recht wurde ROLLENSPIEL für sein ausgeklügeltes Design mit dem Red Dot Design Award ausgezeichnet.

The ROLLENSPIEL paper roll holder will never let you down. Thanks to its smart design, an entire pack of lavatory paper can be slid onto the wire rope, meaning it's always there when you need it. Once a roll is used up, the steel hoop is tilted upward to bring down the next roll. There's no need to drill into tiles, as ROLLENSPIEL is securely attached to the ceiling using just one small hook. In recognition of its ingenious design, ROLLENSPIEL is a winner of the Red Dot Design Award.

dimensions

wire rope length max. 250 cm

materials

wire and hanger stainless steel | steel powder-coated

price

RRP incl. VAT from EUR 42,-

RRP excl. VAT from EUR 50,-

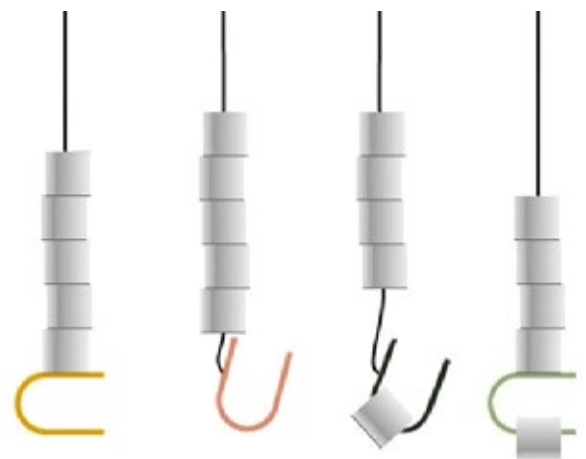

CIRCULUM



CIRCULUM BOWL CEILING weiß
CIRCULUM BOWL CEILING white



CIRCULUM, eine Vide-Poche (deutsch: „leere Tasche“) der etwas anderen Art. Die trendige, kreisrunde Ablageschale hängt an einem filigranen Seil von der Decke und nimmt Ihnen auf stilvolle Art all das ab, was sonst Ihre Taschen füllt: Schlüssel, Smartphone, Geldbörse, Brillen, Schmuck – CIRCULUM bringt Ordnung in das Chaos.

CIRCULUM, a storage tray of a very different kind. The trendy round tray, which is hanging on a delicate rope from the ceiling, carefully stores your pocket's content: from keys via smartphone and purse to glasses or jewelry – CIRCULUM organizes the chaos.

CIRCULUM



1

2

⋮

3



470-sm
Schwarz · black



dtec-470-s
Chrom · chrome

**1 CIRCULUM BOWL CEILING, dtec-470-w, Platte ABS Kunststoff
weiß, Metallteile weiß beschichtet**

CIRCULUM BOWL CEILING, dtec-470-w, ABS plastic white,
metal parts powder-coated in white

**2 CIRCULUM BOWL CEILING, 470-sm, Platte ABS Kunststoff
schwarz, Metallteile Schwarz**

CIRCULUM BOWL CEILING, 470-sm, ABS plastic black, metal
parts black

**3 CIRCULUM RING CEILING, dtec-470-e, Ring Eiche, Oberfläche
Leder schwarz, Metallteile schwarz beschichtet**

CIRCULUM RING CEILING, dtec-470-e, ring oak wood,
surface black leather, metal parts powder-coated in black



whitebox

CIRCULUM BOWL CEILING

Maße	dimensions
Ø 305 mm	Ø 305 mm
Metalldraht 3 m	metal wire 3 m
Platte	plate
ABS Kunststoff	ABS plastic
Metallteile	metal components
verchromt, weiß beschichtet	chrome-polished, powder-coated in white

Preis	price
UVP exkl. MwSt. ab EUR 175,-	RRP incl. VAT from EUR 175,-
UVP inkl. MwSt. ab EUR 208,-	RRP excl. VAT from EUR 208,-

CIRCULUM RING CEILING

Maße	dimensions
Ø 305 mm	Ø 305 mm
Metalldraht 3 m	metal wire 3 m
Ring	ring
Eiche	oak wood
Platte	plate
Leder	leather
Metallteile	metal components
schwarz beschichtet	powder-coated in black

Preis	price
UVP exkl. MwSt. ab EUR 380,-	RRP incl. VAT from EUR 380,-
UVP inkl. MwSt. ab EUR 452,-	RRP excl. VAT from EUR 452,-



BAIKAL

DESIGN: ANDRE-WILLIAM BLANDENIER



1 BAIKAL, XE A6, 9 verstellbare Spiegel

BAIKAL, XE A6, 9 adjustable mirrors

2 BAIKAL 3, 131, 3 verstellbare Spiegel

BAIKAL 3, 131, 3 adjustable mirrors

BAIKAL**Maße**

Höhe 810 mm
Breite 810 mm | 250 mm
Tiefe 100 mm

Rahmen

Aluminium poliert

Ausführung

9 | 3 multidirektional verstellbare
Spiegel (25 x 25 cm)

Preis

UVP exkl. MwSt. ab EUR 166,-
UVP inkl. MwSt. ab EUR 198,-



Kinetisches Kunstobjekt oder Spiegel? BAIKAL vereint beides auf einzigartige Weise. Jedes der drei bzw. neun Spiegelemente lässt sich multidirektional verstellen, je nach Laune gradlinig oder verspielt. Die einzelnen Spiegelemente haben die Maße 25 x 25 cm. Der Rahmen ist aus poliertem Aluminium gefertigt.

Kinetic art object or a mirror? BAIKAL combines both in a unique way. Each of the three or nine mirrors can be adjusted in several directions – forming a straight or crazy pattern to match your mood. Each mirror has a size of 25 x 25 cm. The back frame is made of polished aluminum.

dimensions

height 810 mm
width 810 mm | 250 mm
depth 100 mm

frame

polished aluminum

design

9 | 3 multidirectionally adjustable mirrors
(25 x 25 cm)

price

RRP incl. VAT from EUR 166,-
RRP excl. VAT from EUR 198,-



SKYLAB

DESIGN: MARKUS BÖRGENS & D-TEC DESIGNTEAM

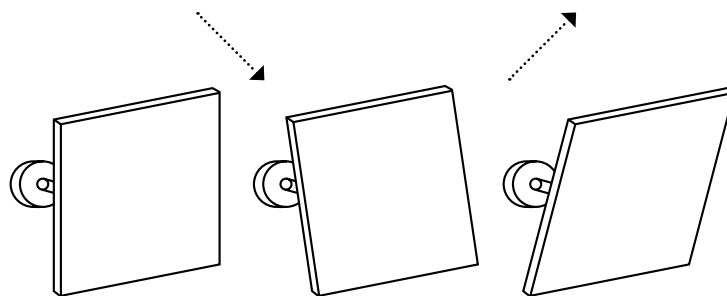
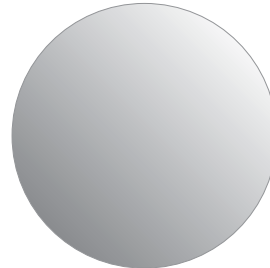

Verstellbarer Spiegel
adjustable mirror

-
- 1 SKYLAB 1, 128-1, Spiegel eckig mit Kleiderbügel PENG (siehe Seite 34)
SKYLAB 1, 128-1, square-shaped mirror with clothes hanger PENG (see page 34)
 - 2 SKYLAB 2, 120-1, Spiegel rund mit Kleiderbügel PENG (siehe Seite 34)
SKYLAB 2, 1201, round-shaped mirror with clothes hanger PENG (see page 34)

SKYLAB



Maße SKYLAB 1

Höhe 250 mm

Breite 250 mm

Tiefe 100 mm

Maße SKYLAB 2

Ø 350 mm

Tiefe 100 mm

Ausführung

Spiegel, Metallteile silber

Preis

UVP exkl. MwSt. ab EUR 83,-

UVP inkl. MwSt. ab EUR 99,-

dimensions SKYLAB 1

height 250 mm

width 250 mm

depth 100 mm

dimensions SKYLAB 2

Ø 350 mm

depth 100 mm

design

mirror, metal parts silver

price

RRP incl. VAT from EUR 83,-

RRP excl. VAT from EUR 99,-

SKYLAB ist ein verstellbarer Wandspiegel mit integrierter Minigarderobe. Der verstellbare, quadratische Wandspiegel SKYLAB 1 hat die Maße 25 x 25 cm; der runde Wandspiegel SKYLAB 2 verfügt über einen Durchmesser von 35 cm. SKYLAB ist nur 10 cm tief und somit auch in kleinen Räumen ein treuer Helfer. Außerdem lässt sich SKYLAB zu einer Kleingarderobe kombinieren. Die Drehteile des Garderobenspiegels sind aus hochwertigem Aluminium gefertigt.

SKYLAB is an adjustable wall mirror with integrated mini wardrobe. The square mirror of SKYLAB 1 is 25 x 25 cm, the round mirror of SKYLAB 2 has a diameter of 35 cm. With a depth of only 10 cm, SKYLAB is a faithful helper even in small rooms. The rotating parts of the wardrobe mirror are made of high quality aluminum.



34



35

KLEIDERBÜGEL CLOTHES HANGERS



HAPPY

Edelstahl geschliffen | schwarz
brushed stainless steel | black

UVP exkl. MwSt. ab EUR 22,-

UVP inkl. MwSt. ab EUR 26,-

RRP incl. VAT price from EUR 22,-

RRP excl. VAT price from EUR 26,-



PENG

Stahl glanzverchromt |

Edelstahl geschliffen

steel mirror-polished |

brushed stainless steel

UVP exkl. MwSt. ab EUR 25,-

UVP inkl. MwSt. ab EUR 30,-

RRP incl. VAT price from EUR 25,-

RRP excl. VAT price from EUR 30,-



HELLO

Edelstahlhaken | Bügel dunkelbronze

Chromhaken | Bügel weiß

hook stainless steel | hanger dark bronze

hook chrome | hanger white

UVP exkl. MwSt. ab EUR 25,-

UVP inkl. MwSt. ab EUR 30,-

RRP incl. VAT price from EUR 25,-

RRP excl. VAT price from EUR 30,-



KB1

Kunststoff mit

Samtbeflockung

plastic with velvet flocking

UVP exkl. MwSt. ab EUR 8,-

UVP inkl. MwSt. ab EUR 9,-

RRP incl. VAT price from EUR 8,-

RRP excl. VAT price from EUR 9,-

PFLEGEHINWEISE CARE INSTRUCTIONS

Glas

Glas ist ein zeitloses und alterungsbeständiges Material, dessen elegantes Erscheinungsbild unter Berücksichtigung der richtigen Pflege sehr lange erhalten bleibt. Reinigen Sie Glasoberflächen, indem Sie diese mit einem fusenfreien Tuch oder einem weichen Schwamm und einer lauwarmen Seifenlauge abwaschen. Anschließend mit einem fusenfreien Tuch abtrocknen. Bitte verwenden Sie zur Reinigung keinerlei scharfen Reinigungsmittel, Topfschwämme oder Stahlwolle.

Glass

Glass is a timeless and aging-resistant material that can be preserved for a very long time if you take proper care of it. Wash off with a lint-free cloth or a soft sponge and a lukewarm soapy solution. Then dry with a lint-free cloth. Please do not use harsh detergents, pot sponges or steel wool for cleaning.



Edelstahl

Bitte verwenden Sie unter keinen Umständen folgende Gegenstände: Scheuermittel | Stahlwolle | Stahlbürsten | Chloridhaltige oder salzsäurehaltige Reiniger | Bleichmittel | Silberputzmittel Reiniger mit enthaltenen Schleifkörpern. Bei versehentlicher Anwendung sofort mit viel klarem Wasser nachspülen!

Empfehlenswerte Reinigungsutensilien: Ein feuchtes Tuch oder Leder ist zumeist ausreichend, um Fingerspuren zu entfernen. Für stärker anhaftende Verschmutzungen werden haushaltsübliche (eisenfreie und schleifmittelfreie) Reinigungsschwämme verwendet. Zudem sind weiche Nylonbürsten geeignet. Bei gebürsteter Oberfläche immer in Schleifrichtung reinigen!

Wichtig: Es dürfen keine Reinigungsgegenstände benutzt werden, mit denen zuvor bereits eisenhaltige (ferritische) Teile gereinigt worden sind. Dadurch werden anhaftende, ferritische Mikroteilchen in die Edelstahloberfläche eingebracht, die mit der Zeit zwingend zu Kontaktkorrosion führen. Bei regelmäßiger und fachgerechter Pflege wird Ihnen Ihr Edelstahlprodukt über Jahrzehnte praktisch neuwertig erhalten bleiben.

Stainless steel

Please do not use the following items:

Scouring powder | steel wool | steel brushes | chloride or hydrochloric acid-based cleaners | bleach | silver cleaning agents | cleaners with abrasive particles In case of accidental use, rinse immediately with plenty of clear water.

Recommended cleaning utensils: A damp cloth or leather is usually sufficient to remove finger marks. Household cleaning sponges (iron-free and abrasive-free) are used for heavily adherent soiling. Soft nylon brushes are suitable as well. If the surface is brushed, please clean in the direction of grinding.

Please note: Do not use cleaning objects, with which iron-containing (ferritic) parts have been cleaned beforehand. As a result, adhering, ferrite-containing microparticles can be brought onto the stainless steel surface and lead to contact corrosion. With regular and professional care, your stainless steel product will remain practically as new for decades.

Holz

Die Holzoberflächen von D-TEC-Produkten sind grundsätzlich geölt. Leichter Schmutz und kleinere Flecken lassen sich meist mit einem leicht feuchten Tuch entfernen. Anschließend mit einem trockenen Tuch nachwischen, um sicher zu gehen, dass das Möbelstück auch wirklich trocken ist. Tücher aus Baumwolle, Leinen, Zellulose oder Mikrofaser mit PVA-Beschichtung sind geeignet.

Wood

The wooden surfaces of D-TEC products are usually oiled. Light dirt and minor stains can usually be removed with a slightly damp cloth. Then re-wipe with a dry cloth. Cotton, linen, cellulose or microfiber cloths with a PVA coating are suitable for cleaning.

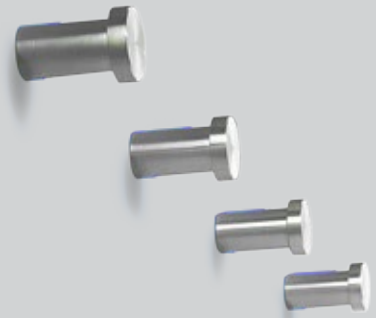

IHR D-TEC TEAM | YOUR D-TEC TEAM



Beatrice Börgens
Verkaufsleitung
Wohnen rosconi | D-TEC
Vertrieb Nord rosconi | D-TEC

m +49 (0) 176.43939221
t +49 (0) 7825.901431
f +49 (0) 7825.901201

beatrice.boergens@rosconi.com



Svenja Eghardt
Vertrieb Süd rosconi | D-TEC

m +49 (0) 175.6507716
t +49 (0) 7825.901237
f +49 (0) 7825.901201

svenja.eghardt@rosconi.com



Anika Zimmermann
D-TEC Customer Service

t +49 (0) 7825.901230
f +49 (0) 7825.901201

anika.zimmermann@rosconi.com



Charlotte Schwarz
D-TEC Customer Service

t +49 (0) 7825.901224
f +49 (0) 7825.901201

charlotte.schwarz@rosconi.com

ROSCONI
— 1 8 7 3 —

WWW.ROSCONI.DE/D-TEC

SCHNEEWEISS
interior

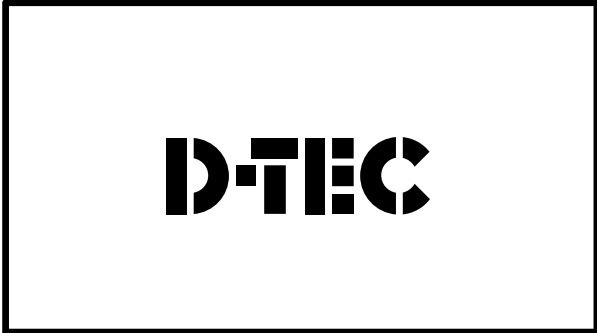
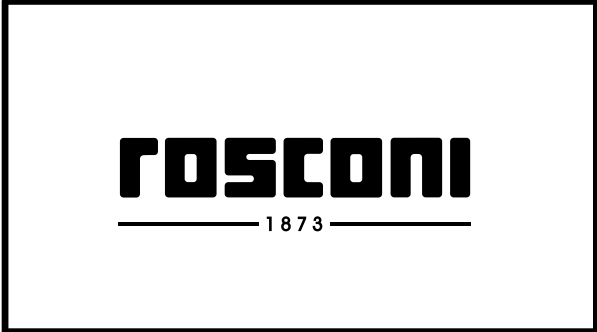

USE YOUR SENSES

OFFICE FEELING
OFFICE FEELING

INHALTSVERZEICHNIS

TABLE OF CONTENTS

4 – 5

BLAQ OFFICE CHAIR

BLAQ Office Chair

6 – 7

BLAQ CONFERENCE CHAIR

BLAQ Conference Chair

8 – 9

BLAQ LOUNGE

BLAQ lounge

10 – 11

BLAQ TABLE

BLAQ table

12 – 13

ELESS S172

Eless S172

14 – 15

CLYDE STUHL | BARHOCKER

clyde chair | barstool

16 – 17

CLYDE TISCH

clyde table

18 – 19

LOGOCHAIR SWING

logochair swing

20 – 21

ULTIMO

ultimo

22 – 23

FX TABLE

FX table

24 – 25

CQ TABLE

CQ table

26 – 27

PFLEGEHINWEISE

care instructions

LEGENDE

legend



PFLEGEHINWEISE
care instructions

26|27

unverbindliche Preisempfehlung exkl. MwSt. | Irrtümer und Änderungen vorbehalten.
recommended retail price (excl. vat.) | All data with reservation and subject to change.

FIRMENGESCHICHTE COMPANY HISTORY

D-TEC by rosconi ist seit seiner Gründung im Jahr 1980 bekannt für zeitlose Designlösungen und smarte, mit Designpreisen ausgezeichnete Wohnaccessoires von hoher Qualität. Die flexiblen Lösungen der Garderobenaufbewahrung, ob Wand-, Reihengarderoben oder Garderobenständer, bestehen durch Purismus und Funktionalität und bieten sich stets dort an, wo eine Anpassung an besondere architektonische Gegebenheiten gewünscht ist. Die professionelle Verarbeitung von Edelstahl und Stahl gewährleistet die Beständigkeit, die Sie sich wünschen – egal, ob im Eingangsbereich Ihrer privaten Wohnwelten oder in Office & Objekt.

Since its foundation in 1980, D-TEC by rosconi is known for timeless design solutions and smart home accessories that have been awarded with prestigious design prizes. D-TECs highly flexible cloakroom solutions, whether wall-mounted coat racks, coat rails or coat stands, impress with purism and functionality, and are always suitable wherever an adaptation to specific architectural needs is desired. The professional processing of stainless steel and steel ensures the durability you wish for – whether in the entrance area of your private home or in office and public areas.



BLAQ OFFICE CHAIR

DESIGN: DESIGN BALLENDAT



1

EUR 379,-



2

EUR 432,-

-
- 1 **BLAQ Office Chair 470, ohne Armlehne, Gestell chrom**
BLAQ Office Chair 470, without armrest, frame chrome-plated
 - 2 **BLAQ Office Chair 470, mit Armlehne Softgripschlauch, Gestell chrom**
BLAQ Office Chair 470, with armrest soft grip, frame chrome-plated

NETZFARBEN . MESH COLORS



Basaltschwarz
anthracite

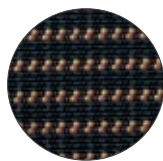

Karamell
brown

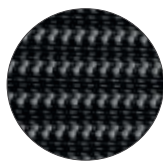

Lichtgrau
gray

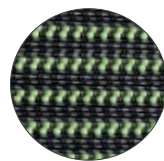

Tropengrün
green

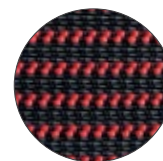

Rubinrot
red

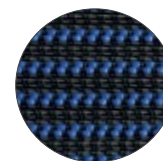

Tintenblau
blue

Optional kann das Netzgewebe mit einer Brandschutzausrüstung gemäß DIN 4102 B1 ausgestattet werden.

Standardmäßig bieten wir das Netz mit einer Brandschutzausrüstung nach EN 1021 1 und 2 an.

As an option, the mesh fabric can be equipped with an effective fire protection in accordance with DIN 4102 B1.

As standard, we offer the mesh fabric equipped with fire protection in accordance with EN 1021 1 and 2.

BLAQ OFFICE CHAIR

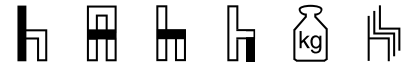

805-930 540|585 580 xx 8,7-10,5 0

Gestell

5-strahliges Fußkreuz mit Rollen
 Aluminiumdruckguss poliert,
 Schalenaufnahme Stahl
 schwarz pulverbeschichtet

Sitzfläche

Spannbügel mit Netz bespannt,
 100 % atmungsaktiv

Mechanik

115 mm höhenverstellbare Drehfeder,
 Federbereich ca. 20 mm

Spannbügel

Aluminium poliert | verchromt

Griffbügel

Polyamid, schwarz mit 30 % Glasfaseranteil

base

5-star base with castors,
 die-cast aluminum, polished,
 shell fixation made of
 black powder-coated steel

seat

clamp covered with mesh fabric
 100 % breathable

mechanics

115 mm height-adjustable torsion spring,
 spring range approx. 20 mm

frame

aluminum
 polished | chrome-plated

backrest handle

black polyamide with 30 % glass fibres



Gestell und Alubügel
 schwarz pulverbe-
 schichtet RAL 9005
 Feinstruktur
 + EUR 68,-

Frame and aluminum
 clamp powder-coated
 in black RAL 9005,
 micro structure
 + EUR 68,-



Gestell, Alubügel und
 Armlehnenbügel schwarz
 pulverbeschichtet
 RAL 9005 Feinstruktur
 + EUR 89,-

Frame and aluminum
 clamp powder-coated in
 black RAL 9005, micro
 structure
 + EUR 89,-



BLAQ CONFERENCE CHAIR

DESIGN: DESIGN BALLENDAT



1

EUR 379,-



2

EUR 432,-

-
- 1 **BLAQ Conference Chair 473, ohne Armlehne, Gestell chrom**
BLAQ Conference Chair 473, without armrest, frame chrome-plated
 - 2 **BLAQ Conference Chair 473, mit Armlehne Softgripschlauch, Gestell chrom**
BLAQ Conference Chair 473, with armrest soft grip, frame chrome-plated

NETZFARBEN . MESH COLORS



Basaltschwarz
anthracite



Karamell
brown

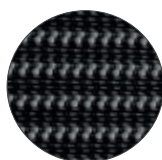

Lichtgrau
gray

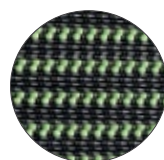

Tropengrün
green

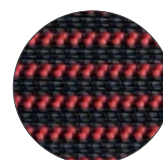

Rubinrot
red

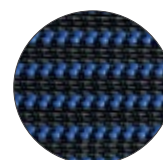

Tintenblau
blue

Optional kann das Netzgewebe mit einer Brandschutzausrüstung gemäß DIN 4102 B1 ausgestattet werden. Standardmäßig bieten wir das Netz mit einer Brandschutzausrüstung nach EN 1021 1 und 2 an.

As an option, the mesh fabric can be equipped with an effective fire protection in accordance with DIN 4102 B1. As standard, we offer the mesh fabric equipped with fire protection in accordance with EN 1021 1 and 2.

BLAQ CONFERENCE CHAIR

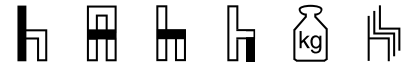

860 540|585 580 460 7,8-9,6 0



Gestell und Alubügel
schwarz pulverbe-
schichtet RAL 9005
Feinstruktur
+ EUR 68,-

Frame and aluminum
clamp powder-coated
in black RAL 9005,
micro structure
+ EUR 68,-



Gestell, Alubügel und
Armlehnenbügel schwarz
pulverbeschichtet
RAL 9005 Feinstruktur
+ EUR 89,-

Frame and aluminum
clamp powder-coated in
black RAL 9005, micro
structure
+ EUR 89,-

Gestell

4-strahliges Fußkreuz
Aluminiumdruckguss poliert,
Schalenaufnahme Stahl
schwarz pulverbeschichtet

Sitzfläche

Spannbügel mit Netz bespannt,
100 % atmungsaktiv

Mechanik

Selbstzentrierende Sitz-Drehfeder,
Federbereich ca. 20 mm

Spannbügel

Aluminium poliert | verchromt

Griffbügel

Polyamid, schwarz mit 30 % Glasfaseranteil

base

4-star base, die-cast aluminum, polished,
shell fixation made of
black powder-coated steel

seat

clamp covered with mesh fabric
100 % breathable

mechanics

integrated auto-return function
spring range approx. 20 mm

frame

aluminum
polished | chrome-plated

backrest handle

black polyamide with 30 % glass fibres

Eine perfekte Bereicherung jedes zeitgemäßen Konferenz- oder Seminarbereichs ist das Design des BLAQ Conference Chair. Hochwertiges Netzgewebe im Dialog mit einem edlen, polierten 4-Stern-Fußkreuz punktet mit Funktionalität, Komfort und ästhetischer Gestaltung.

The design of the BLAQ Conference Chair is a perfect addition to any contemporary conference or seminar area. High-quality mesh fabric in connection with an elegant, polished 4-arm base offers functionality, comfort and aesthetic design.



BLAQ LOUNGE

DESIGN: DESIGN BALLENDAT



EUR 663,-

BLAQ lounge mit Armlehne
BLAQ lounge with armrest

BLAQ lounge ist ein zeitgemäßer Drehsessel, dessen hohe Rückenlehne herausragenden Sitzkomfort bietet. Ein weiteres charakteristisches Merkmal ist die bequeme, wellenförmige Polsterung. Das polierte Sternfuß-Fußgestell perfektioniert die Gestaltung des Lounge-Sessels im Zusammenspiel mit dem matten Charakter der zahlreichen Polstervarianten. Ein integrierter Rückholmechanismus hinterlässt die Schale stets optimal positioniert.

BLAQ lounge has been developed as a contemporary swivel chair with a high backrest that provides outstanding seating comfort. Another characteristic feature is the comfortable, wave-shaped upholstery. A high polished star-base frame perfects the design language of the lounge chair by interacting with the matte character of numerous upholstery options. An integrated return motion mechanism leaves the seat permanently in an ideal position.

BLAQ LOUNGE

FARBEN . COLORS

FIDIVI Roccia | EUR 663,-

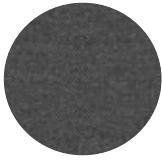

8030

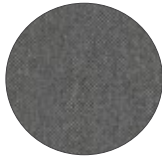
anthrazit-melange
anthracite-melange

8502

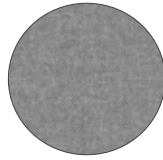
grau-melange
gray-melange

8501

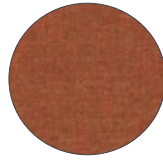
grau
gray

4501

orangerot
orange red

4502

rotblau
red blue

6508

blau-orange
blue-orange

6502

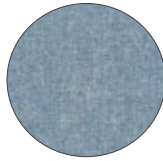
blau-melange
blue-melange

6501

hellblau
light blue

2501

braun-melange
brown-melange

7503

hellgrün
light green

Camira Synergy | EUR 699,-



Work LDS73

rot
red

Summon LDS45

hellgelb
light yellow

Gather LDS46

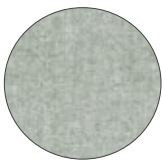
grün
green

Serendipity LDS08

hellgrau
light gray

Mix LDS17

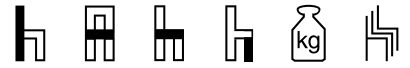
anthrazit
anthracite

820 590|665 725 450 11,8-13,1 0

GestellAluminiumdruckguss, poliert
Schalenaufnahme schwarz
gepulvert RAL 9005 Feinstruktur
mit integrierter Autoreturn-Funktion**Polsterung**Sitz: 30 mm
Rücken: 20 mm**Armlehne**

Aluminiumdruckguss, poliert

framedie-cast aluminum, polished
shell fixation black
powder-coated RAL 9005 microstructure
integrated auto-return function**upholstery**seat: 30 mm
back: 20 mm**armrest**

die-cast aluminum, polished



BLAQ TABLE

DESIGN: DESIGN BALLENDAT



1
EUR 686,-



2
EUR 648,-

-
- 1 Tischplatte rund . round table top
 - 2 Tischplatte eckig . rectangular table top

GRÖSSEN . SIZES



quadratisch
square

800 mm x 800 mm



rund
round

Ø 900 mm

BLAQ TABLE**Tischhöhe**

730 - 740 mm

Gestell

4-strahliges Fußkreuz
 Aluminiumdruckguss poliert
 Säule und Plattenaufnahme schwarz
 gepulvert RAL 9005 Feinstruktur

Tischplatte

0901-TP schwarz
 quadratisch oder rund
 kapo 043
 10 mm

table height

730 - 740 mm

frame

4-star base, die-cast aluminum, polished
 table top fixation
 powder-coated RAL 9005 microstructure

table top

0901-TP black
 square or round
 kapo 043
 10 mm



ELESS S172

DESIGN: DIMITRI RIFFEL



EUR 276,-

Eless S172 Schale mit Vollpolster | Gestell aus Rundstahl, verchromt

Eless S172 fully upholstered shell | frame made of round steel, chrome-plated

Ein filigran geformtes Kufengestell aus verchromtem Vollstahl trifft auf eine bequem gepolsterte Sitzschale – beste Voraussetzungen für den Einsatz in Ihren heimischen vier Wänden. Durch die niedrige Rückenlehne wirkt der Solitärstuhl cool und lässig.

A delicately-shaped skid base frame made of chrome-plated steel meets a comfortably upholstered shell. Ideal prerequisites for a use within one's own four walls. The low backrest makes the solitary chair look cool and casual.

ELESS S172

FARBEN . COLORS

FIDIVI Roccia | EUR 248,-

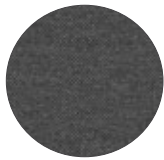

8030
anthrazit-melange
anthracite-melange

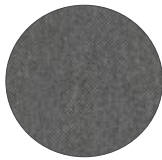

8502
grau-melange
gray-melange

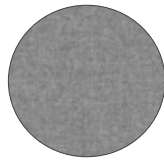

8501
grau
gray

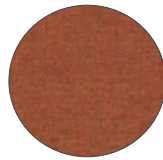

4501
orangerot
orange red



4502
rotblau
red blue



6508
blau-orange
blue-orange



6502
blau-melange
blue-melange

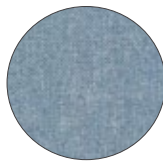

6501
hellblau
light blue



2501
braun-melange
brown-melange



7503
hellgrün
light green

Camira Synergy | EUR 276,-



Work LDS73
rot
red



Summon LDS45
hellgelb
light yellow



Gather LDS46
grün
green

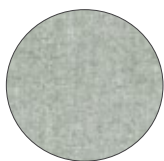

Serendipity LDS08
hellgrau
light gray



Mix LDS17
anthrazit
anthracite

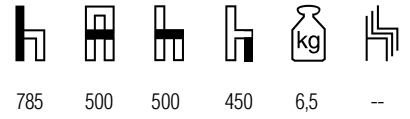

Gestell

Rundstahl, verchromt

Schale

Formholz

Polster

Vollpolster

frame

round steel, chrome-plated

shell

molded plywood

upholstery

fully upholstered



CLYDE

DESIGN: KIM KIM DESIGN



1
EUR 373,-



2
EUR 553,-



3
EUR 492,-

-
- 1 clyde ohne Armlehne, Sitzpolster
clyde without armrest, upholstered seat
 - 2 clyde mit Armlehne, Sitz- und Rückenpolster
clyde with armrest, upholstered seat and back
 - 3 clyde Barhocker mit Sitzpolster
clyde barstool upholstered seat

FARBEN . COLOR



Eiche
ohne Armlehne + EUR 103,-
mit Armlehne + EUR 121,-
oak
without armrest + EUR 103,-
with armrest + EUR 121,-



Buche schwarz gebeizt C9710
Rücken + EUR 3,-
Gestell + EUR 6,-
Armlehne + EUR 3,-
beech stained in black C9710
back + EUR 3,-
frame + EUR 6,-
armrest + EUR 3,-

FARBEN . COLORS

FIDIVI Roccia

ohne Armlehne EUR 373,- | mit Armlehne EUR 553,- | Barhocker EUR 492,-
without armrest EUR 373,- | with armrest EUR 553,- | barstool EUR 492,-



8030

anthrazit-melange
anthracite-melange

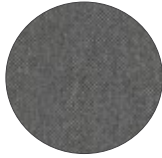

8502

grau-melange
gray-melange

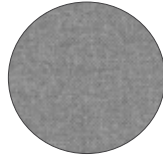

8501

grau
gray

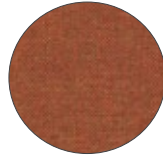

4501

orangerot
orange red



4502

rotblau
red blue



6508

blau-orange
blue-orange

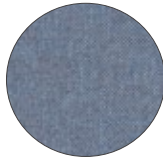

6502

blau-melange
blue-melange

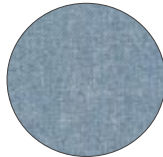

6501

hellblau
light blue



2501

braun-melange
brown-melange



7503

hellgrün
light green

Camira Synergy

ohne Armlehne EUR 380,- | mit Armlehne 565,- | Barhocker EUR 499,-
without armrest EUR 380,- | with armrest EUR 565,- | barstool EUR 499,-

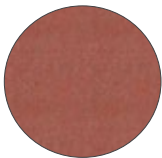

Work LDS73

rot
red



Summon LDS45

hellgelb
light yellow



Gather LDS46

grün
green

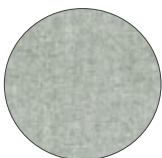

Serendipity LDS08

hellgrau
light gray



Mix LDS17

anthrazit
anthracite

CLYDE

Stuhl | chair

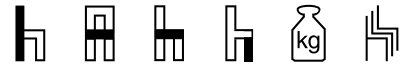

820 480-555 510 455-475 3,4-4,9 8-10

Barhocker | barstool

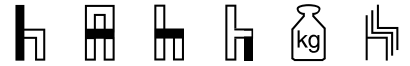

1060 410 460 840-850 5,3 --

Gestell

Eiche | Buche schwarz gebeizt
Rahmen fingerverzinkt, Verleimfräsung

Sitz

Formholz

Rücken

Formholz | gebogenes Massivholz

Zertifizierung

ÖNORM

frame

oak | beech stained in black
finger-jointed frame, glued milling

seat

plywood

backrest

plywood | bended solid wood

certification

ÖNORM



CLYDE

DESIGN: KIM KIM DESIGN



clyde Eiche, Tischplatte schwarz beschichtet
clyde oak wood, table top laminated in black

FARBEN . COLOR



Gestell Eiche
Tischplatte schwarz
EUR 1.063,-
frame oak
table top black
EUR 1.063,-

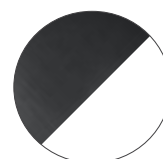

Gestell Buche
schwarz gebeizt
Tischplatte weiß
EUR 892,-
frame beech stained in black
table top white
EUR 892,-

CLYDE

**Tischhöhe**

740 mm

Maße

1600 x 800 mm

Gestell

Eiche | Buche schwarz gebeizt
Stollen einseitig abgeschrägt

Tischplatte

Spanplatte
Resopal 0901-TP schwarz
Resopal 9410-TP weiß

Kantenprofil

ABS-Umleimer

height

740 mm

dimensions

1600 x 800 mm

frame

oak | beech stained in black
legs unilaterally aligned

table top

chipboard
Resopal 0901-TP black
Resopal 9410-TP white

edge profile

ABS edge

Stabil, formschön, mit vielen Gestaltungsmöglichkeiten – so zeigt sich der zur bonnie & clyde Kollektion gehörige Holztisch clyde. Das massive Holzgestell und die mit hochwertigem HPL beschichtete Tischplatte sorgen für soliden Stand und eine lange Lebensdauer. Gestaltungsfreiheit entsteht durch verschiedene Farben und Dekore.

Solid, elegant, an item with numerous design possibilities: this is clyde, the collection's very own wooden table. Its distinctive features, a massive wooden frame combined with a table top coated with high-quality HPL, ensure a solid standing and a maximum lifespan. The use of different colors and decors provides an enormous flexibility when it comes to design options.

GRÖSSEN . SIZES

1600 x 800 mm



LOGOCHAIR SWING

DESIGN: CHARLES POLIN



EUR 406,-

logochair swing, Armlehne 443,
Schale 443
logochair swing, armrest 443,
shell 443

Als langlebiger Objektstuhl empfiehlt sich der Freischwinger logochair swing. Die Sitzschale ist in zwei Ausführungen lieferbar und bietet in Verbindung mit dem flexiblen Chromgestell höchste Stabilität. Der logochair Freischwinger ist in vielen Farben und Dekoren, als stapelbare und nicht-stapelbare Variante sowie mit und ohne Rückenbügel erhältlich.

The cantilever logochair is ideal as durable contract seating: the shell, crafted of nine cross-laminated veneer layers, offers ultimate stability together with the highly flexible and filigree chrome frame, while never compromising on design. The cantilever logochair is available in stackable and non-stackable versions.

LOGOCHAIR SWING

FARBEN . COLORS

FIDIVI Roccia | EUR 406,-

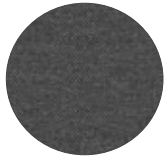

8030

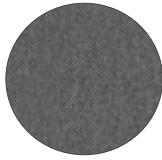
anthrazit-melange
anthracite-melange

8502

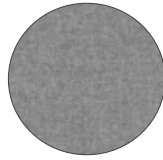
grau-melange
gray-melange

8501

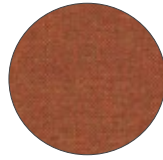
grau
gray

4501

orangerot
orange red

4502

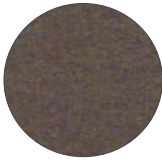
rotblau
red blue

6508

blau-orange
blue-orange

6502

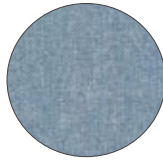
blau-melange
blue-melange

6501

hellblau
light blue

2501

braun-melange
brown-melange

7503

hellgrün
light green

Camira Synergy | EUR 432,-



Work LDS73

rot
red

Summon LDS45

hellgelb
light yellow

Gather LDS46

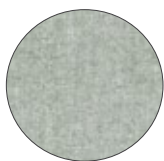
grün
green

Serendipity LDS08

hellgrau
light gray

Mix LDS17

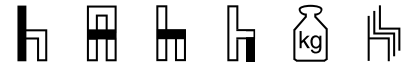
anthrazit
anthracite

840-885 520 570 450 | 465 8,1-10,3 5-6

GestellRundstahlrohr
ZSTE Freischwingerqualität
verchromt**Schale**Formholz
Schale 443**Armlehne**

Armlehne 443

Zertifizierung

GS – Geprüfte Sicherheit

frameround steel tube
ZSTE cantilever quality
chrome-plated**shell**molded plywood
shell 443**armrest**

armrest 443

certification

GS – tested safety



ULTIMO

DESIGN: KIM KIM DESIGN



1

EUR 861,-







2





EUR 1.107,-

-
- 1 ultimo 310, Clubsessel, FüÙe schwarz gebeizt
ultimo 310, lounge chair, feet stained in black
 - 2 ultimo 313, 2-Sitzer, FüÙe schwarz gebeizt
ultimo 31, 2-seater, feet stained in black

Clubsessel
lounge chair

    
720 730 730 450 23

2-Sitzer
2-seater

    
720 1280 730 450 33

ULTIMO

FARBEN . COLORS

FIDIVI Roccia

Clubsessel EUR 861,- | 2-Sitzer EUR 1.107,-

lounge chair EUR 861,- | 2-seater EUR 1.107,-

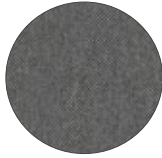

8030

anthrazit-melange
anthracite-melange

8502

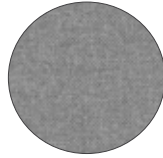
grau-melange
gray-melange

8501

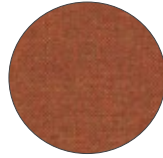
grau
gray

4501

orangerot
orange red

4502

rotblau
red blue

6508

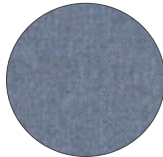
blau-orange
blue-orange

6502

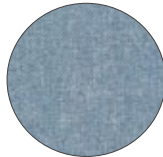
blau-melange
blue-melange

6501

hellblau
light blue

2501

braun-melange
brown-melange

7503

hellgrün
light green

Camira Synergy

Clubsessel EUR 959,- | 2-Sitzer EUR 1.225,-

lounge chair EUR 959,- | 2-seater EUR 1.225,-



Work LDS73

rot
red

Summon LDS45

hellgelb
light yellow

Gather LDS46

grün
green

Serendipity LDS08

hellgrau
light gray

Mix LDS17

anthrazit
anthracite**Gestell**

Hartholz

Polsterung

Stahlwellenfedern

hochwertiger Polyätherschaum

Füße

schwarz gebeizt

Gleiter

Polyamidgleiter braun

Zubehör

Kissen in allen Stoffklassen

frame

hard wood

upholstery

steel wave springs

high-quality polyether foam

foot

stained in black

glider

polyamide glider, brown

accessories

cushions in all fabric classes



FX TABLE

DESIGN: DIMITRI RIFFEL



EUR 1.192,-

FX table, Gestell schwarz
FX table, frame black

GRÖSSEN . SIZES

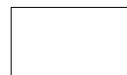

1400 x 700 mm | EUR 1.192,-

1800 x 700 mm | EUR 1.272,-

ZUBEHÖR . ACCESSORIES



Sichtblende
screen

Tischlänge 1400 mm + EUR 254,-
Tischlänge 1800 mm + EUR 277,-

table length 1400 mm + EUR 254,-
table length 1800 mm + EUR 277,-



FX TABLE

Tischhöhe **table height**
740 – 750 mm 740 – 750 mm

Gestell **frame**
Säule: Ovalrohr 60 x 30 x 2 mm Column: Oval tubing 60 mm x 30 mm x 2 mm
Fußausleger: Rundrohr 30 x 2 mm Foot stabilizer: Round tubing 30 mm x 2 mm
Modell 215 = Tischfuß einfarbig pulverbeschichtet Model 215 = table leg, single-colored, powder-coated

Tischkante **table edges**
kapo-043 kapo-043

Tischplatte **table top**
Vollkernplatte solid core panel
Rema 0901-TP schwarz/Kern schwarz Rema 0901-TP black/core black

Rollen **castors**
zwei der vier Rollen sind feststellbar two of the four castors are lockable



CQ TABLE

DESIGN: DANIEL KORB



EUR 3.102,-

FX table, Gestell schwarz
FX table, frame black

GRÖSSEN . SIZES

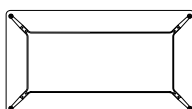

2000 x 1000 mm | EUR 3.102,-

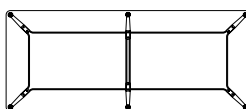

2800 x 1200 mm | EUR 4.451,-

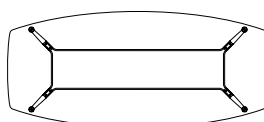

2800 x 900/1200 mm | EUR 3.364,-

CQ TABLE

**Tischhöhe**

von ca. 700 - 800 mm verstellbar

Gestell

Tischfüße Aluminium poliert
Tischzarge Aluminium eloxiert

Tischplatte

Vollkernplatte
Rema 0901-TP schwarz

Tischkante

Vollkernplatte mit schwarzer Kante
kapo 053
12 mm

Das Schöne mit dem Nützlichen zu verbinden ist die Mission des Schweizer Produktdesigners Daniel Korb. Mit dem Konferenztisch CQ table ist ihm dies auf beeindruckende Weise gelungen. Pure Eleganz versprüht das zeitlose, minimalistisch gestaltete Gestell aus eloxiertem Aluminium, das auf Wunsch auch pulverbeschichtet werden kann. Diverse Materialien, Formen und Farben bzw. Dekore stehen für die Gestaltung der Tischplatte zur Auswahl.

Connecting beauty with utility – this phrase specifies the mission of Swiss product designer Daniel Korb. The result of this mission is displayed by the contract table CQ table in an impressive way. This furniture item obtains its sophisticated appearance by an elegant, unpretentious frame made of anodized aluminum, which can be optionally powder-coated. Numerous materials, shapes, colors and patterns are available for the customization of the table top surface.

table height

height adjustable from 700-800 mm

frame

table legs polished aluminum
table notch anodized aluminum

table top

solid core panel
Rema 0901-TP black/core black

table edges

solid core panel: black edge
kapo 053
12 mm



PFLEGEHINWEISE

CARE INSTRUCTIONS

Leder & Textil

Wie alle Materialien des täglichen Gebrauchs bedürfen auch Möbelleder und -bezugstoffe einer regelmäßigen Pflege, da sie der ständigen Staub- und Kontaktverschmutzung unterliegen. Ganz allgemein sollte man diese Verschmutzungen nicht zu intensiv werden lassen, um die Reinigung nicht zu erschweren und die Haltbarkeit zu verlängern. Die richtige Pflege und Reinigung erhält das gepflegte Aussehen und den Gebrauchswert Ihrer Polstermöbel. Die Grundreinigung muss dem Polstermöbelreinigungsfachmann überlassen werden. Eine Polsterreinigung durch den Fachmann lohnt sich und schont Ihren Geldbeutel. Die fasertiefe Reinigung sorgt neben einem gepflegten Aussehen auch für eine deutlich längere Lebensdauer.

Leather & textiles

Just like all materials of daily use, materials like leather and cover fabrics require regular care, since they are continuously exposed to a steady dust and dirt contact. In general, these sorts of soiling should not become too intense in order to facilitate cleaning as well as to secure longevity. Proper care and cleaning will preserve the attractive appearance as well as the utility value of your upholstered furniture. Basic cleaning should be left to an expert for upholstery cleaning. An upholstery cleaning by an expert is worthwhile and saves you money. This fiber-deep cleaning preserves the attractive appearance as well as a substantially longer service life of your furniture item.



Holz

Die Holzoberflächen von D-TEC-Produkten sind grundsätzlich geölt. Leichter Schmutz und kleinere Flecken lassen sich meist mit einem leicht feuchten Tuch entfernen. Anschließend mit einem trockenen Tuch nachwischen, um sicher zu gehen, dass das Möbelstück auch wirklich trocken ist. Tücher aus Baumwolle, Leinen, Zellulose oder Mikrofasertücher mit PVA-Beschichtung sind geeignet.

Wood

The wooden surfaces of D-TEC products are usually oiled. Light dirt and minor stains can usually be removed with a slightly damp cloth. Then re-wipe with a dry cloth. Cotton, Linen, cellulose or microfiber cloths with a PVA coating are suitable for cleaning.



Edelstahl

Bitte verwenden Sie unter keinen Umständen folgende Gegenstände: Scheuerpulver | Stahlwolle | Stahlbürsten | Chloridhaltige oder salzsäurehaltige Reiniger | Bleichmittel | Silberputzmittel Reiniger mit enthaltenen Schleifkörpern. Bei versehentlicher Anwendung sofort mit viel klarem Wasser nachspülen!

Empfehlenswerte Reinigungsutensilien: Ein feuchtes Tuch oder Leder ist zumeist ausreichend, um Fingerspuren zu entfernen. Für stärker anhaftende Verschmutzungen werden haushaltsübliche (eisenfreie und schleifmittelfreie) Reinigungsschwämme verwendet. Zudem sind weiche Nylonbürsten geeignet. Bei gebürsteter Oberfläche immer in Schleifrichtung reinigen!

Wichtig: Es dürfen keine Reinigungsgegenstände benutzt werden, mit denen zuvor bereits eisenhaltige (ferritische) Teile gereinigt worden sind. Dadurch werden anhaftende, ferrithaltige Mikroteilchen in die Edelstahloberfläche eingebracht, die mit der Zeit zwingend zu Kontaktkorrosion führen. Bei regelmäßiger und fachgerechter Pflege wird Ihnen Ihr Edelstahlprodukt über Jahrzehnte praktisch neuwertig erhalten bleiben.

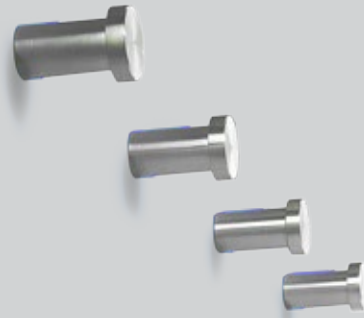

Stainless steel

Please do not use the following items:

Scouring powder | steel wool | steel brushes | chloride or hydrochloric acid-based cleaners | bleach | silver cleaning agents | cleaners with abrasive particles In case of accidental use, rinse immediately with plenty of clear water.

Recommended cleaning utensils: A damp cloth or leather is usually sufficient to remove finger marks. Household cleaning sponges (iron-free and abrasive-free) are used for heavily adherent soiling. Soft nylon brushes are suitable as well. If the surface is brushed, please clean in the direction of grinding.

Please note: Do not use cleaning objects, with which iron-containing (ferritic) parts have been cleaned beforehand. As a result, adhering, ferrite-containing microparticles can be brought onto the stainless steel surface and lead to contact corrosion. With regular and professional care, your stainless steel product will remain practically as new for decades.



IHR D-TEC TEAM | YOUR D-TEC TEAM



Beatrice Börgens
Verkaufsleitung
Wohnen rosconi | D-TEC
Vertrieb Nord rosconi | D-TEC
m +49 (0) 176.43939221
t +49 (0) 7825.901431
f +49 (0) 7825.901201

beatrice.boergens@rosconi.com



Svenja Eghardt
Vertrieb Süd rosconi | D-TEC
m +49 (0) 175.6507716
t +49 (0) 7825.901237
f +49 (0) 7825.901201

svenja.eghardt@rosconi.com



Anika Zimmermann
D-TEC Customer Service
t +49 (0) 7825.901230
f +49 (0) 7825.901201

anika.zimmermann@rosconi.com



Charlotte Schwarz
D-TEC Customer Service
t +49 (0) 7825.901224
f +49 (0) 7825.901201

charlotte.schwarz@rosconi.com

ROSCONI
— 1 8 7 3 —

WWW.ROSCONI.DE/D-TEC

SCHNEEWEISS
interior