

ALU-SMART



DE	Aufbau- und Bedienungsanleitung	4
FR	Instructions d'utilisation et options	16
EN	Operating instructions and options	28
IT	Istruzioni per l'uso e opzioni	40
ES	Manual de instrucciones y opciones	52
NL	Gebruiksaanwijzing en opties	64



Glatz



Inhaltsverzeichnis

Herzlich willkommen	5
Bestimmungsgemäße Verwendung	5
Verwendete Symbole	5
Sicherheitshinweise	6
Gewährleistung	8
Technische Daten	9
Optionales Zubehör	9
Aufbau und Inbetriebnahme	10
Gebrauch	12
Was tun wenn...	14
Wartung und Pflege	14
Demontage	15
Entsorgung	15

Herzlich willkommen

Herzlichen Glückwunsch zum Kauf Ihres neuen ALU-SMART. Sie haben einen hochwertigen Sonnenschirm erworben. Diese Anleitung ist Bestandteil dieses Produktes. Sie enthält wichtige Informationen zur Sicherheit, Verwendung und Entsorgung für Anwender des Produktes. Bitte machen Sie sich mit allen aufgeführten Informationen vertraut, bevor Sie das Produkt verwenden. Das Produkt darf nur wie hierin beschrieben und für die angegebenen Anwendungsszenarien verwendet werden. Wenn Sie sich an die ordnungsgemäße Verwendung und Pflege halten, wird Ihnen der ALU-SMART jahrelang gute Dienste leisten.

Bestimmungsgemäße Verwendung

Das Produkt dient als Vorrichtung zum Schutz des menschlichen Körpers vor Sonneneinstrahlung. Das Produkt darf nur in privaten Haushalten, im Gastronomie und Hotellerie oder in einem vergleichbaren Umfeld eingesetzt werden. Das Produkt darf nur gemäß dieser Gebrauchsanweisung verwendet werden. Jegliche andere als in dieser Gebrauchsanweisung beschriebene Verwendung gilt als nicht bestimmungsgemäße Verwendung. Änderungen im Zuge des technischen Fortschritts bleiben vorbehalten. In dieser Anleitung wird ALU-SMART auch als «Produkt» oder «Sonnenschirm» bezeichnet.

Verwendete Symbole

- !GEFAHR** unmittelbar gefährliche Situation, die zum Tod oder schweren Verletzungen führen kann.
- !VORSICHT** potenziell gefährliche Situation, die zu kleineren bis mittelschweren Verletzungen führen kann.
- !HINWEIS** eine Situation, die zu Sachbeschädigungen führen kann.

Sicherheitshinweise

LESEN SIE ALLE SICHERHEITSANWEISUNGEN SORGFÄLTIG DURCH UND STELLEN SIE SICHER, DASS SIE SIE VERSTEHEN.

- Alle Anweisungen befolgen, um Unfälle, Feuer, Explosionen, Stromschläge oder andere Gefahren zu vermeiden, welche Sachschäden verursachen und/oder zu schweren oder tödlichen Verletzungen führen können.
- Sicherstellen, dass jede Person die das Produkt verwendet, diese Warnungen und Anweisungen gelesen hat und befolgt.
- Alle Sicherheitshinweise und Anweisungen für die Zukunft aufheben. Sie müssen nachfolgenden Benutzern des Produkts weitergegeben werden.
- Der Hersteller haftet nicht für materielle Schäden oder Verletzungen, die durch falsche Handhabung oder Nichteinhaltung der Sicherheitshinweise entstanden sind. In solchen Fällen wird die Gewährleistung ungültig.
- Die Schutzwirkung gegen gefährliche UV-Strahlung ist je nach Umgebung unterschiedlich. Eventuell sind zusätzliche Massnahmen zum Schutz der Haut nötig.
- Kinder dürfen nicht mit dem Produkt spielen.
- **!GEFAHR** Kinder immer von Verpackungsmaterial fernhalten - dieses stellt eine Erstickungsgefahr dar. Kinder unterschätzen Gefahren. Dieses Produkt ist kein Spielzeug.
- Kinder ab 8 Jahren und Personen mit eingeschränkten physischen, sensorischen oder geistigen Fähigkeiten, mangelnder Erfahrung und Kenntnisse dürfen das Produkt nur gebrauchen, wenn sie von einer für ihre Sicherheit zuständigen Person beaufsichtigt werden oder ihnen der sichere Gebrauch des Gerätes gezeigt wurde und sie die damit verbundenen Gefahren verstanden haben. Reinigungs- und Wartungsarbeiten dürfen nicht von Kindern ohne Beaufsichtigung durchgeführt werden.
- Das Gerät bei Mangel an Konzentration / Aufmerksamkeit und / oder unter Einfluss von Drogen, Alkohol oder Medikamenten nicht verwenden.
- Das Produkt muss in einem Sockel oder einer Bodenhül-

se mit fester Verankerung aufgestellt werden.

- Bei Verwendung eines Sockels ist das Mindestgewicht des Sockels zu berücksichtigen. Weitere Informationen bei GLATZ oder dem Fachhändler.
- Bei Verwendung einer festen Bodenverankerung muss die Installation durch speziell geschulte Personen gemäß den separaten Montageanweisungen erfolgen.
- **!GEFAHR** Den geschlossenen Sonnenschirm niemals ohne Abstützung gegen die Wand stellen. Da sein Schwerpunkt sehr hoch liegt, kann er leicht umfallen.
- Keine offene Flamme in der Nähe oder unter dem Sonnenschirm anzünden.
- Keine Objekte an die Querstreben des Sonnenschirms hängen. Keine Klimmzüge an den Querstreben des Sonnenschirms.
- Das Produkt nicht fallen oder anschlagen lassen.
- Spannweite des Sonnenschirms vor dem Öffnen / Schließen prüfen.
- Sicherstellen, dass beim Öffnen / Schließen keine Personen / Objekte im Bewegungsbereich sind. Ansonsten können Verletzungen / Beschädigungen auftreten.
- **!GEFAHR** Sonnenschirm bei auffrischendem Wind, stürmischen Wetterverhältnissen und / oder Schneefall schliessen.
- Angaben für die maximal zulässige Windgeschwindigkeit bei fester Bodenverankerung (Bodenhülse in Beton eingesetzt) beachten. Falls eine andere Befestigungsmethode verwendet wird, ist die zulässige Windgeschwindigkeit reduziert.
- Unbeaufsichtigte Schirme dürfen nicht geöffnet bleiben. Allfällige Schäden fallen nicht unter die Gewährleistung.
- Der Bindegurt muss auf die passende Größe des Sonnenschirmdachs eingestellt sein.
- Nur Originalzubehör / Ersatzteile verwenden.
- Veränderungen am Produkt und technische Modifizierungen sind nicht zulässig.

Gewährleistung

Nehmen Sie immer zuerst mit ihrem GLATZ Partner Kontakt auf, bevor Sie das Produkt einsenden. Die Gewährleistung beträgt 24 Monate ab Kaufdatum. Das defekte Produkt muss innerhalb von 2 Wochen an den Hersteller eingeschickt werden.

Die Gewährleistung erlischt in folgenden Fällen:

- Äußere Gewalteinwirkung
- Unsachgemäße Wartung
- Nicht einhalten der Bedienungsanweisungen
- Beschädigungen durch Blitzschlag

Die Windgewährleistung für einen offenen Schirm ist beschränkt. Die maximal zulässigen Windgeschwindigkeiten bedingen immer eine fixe Verankerung im Boden.

Bei mehreren Schirmen ist ein Mindestabstand von 20 cm zwischen zwei Schirmen einzuhalten. Ebenfalls ist zwischen dem Schirm und Wänden der Mindestabstand von 20 cm einzuhalten.

Technische Daten

Größe [cm]	Grundfläche [m ²]	Schliesshöhe [cm]	Durchgangshöhe [cm]	
			Gerade	Geneigt
∅ 200	2.6	70...130	150...210	95...155
∅ 220	3.4	65...125	150...210	90...150
∅ 250	4.4	50...110	150...210	80...140
∅ 300	6.4	50...90	170...210	85...125
210x150	3.2	50...110	150...210	110...170
250x200	5.0	40...80	170...210	110...150
200x200	4.0	35...95	150...210	95...155
240x240	5.8	30...70	170...210	100...140

Optionales Zubehör

Zu Ihrem Sonnenschirm gibt es ein bestens sortiertes Zubehörprogramm. Es umfasst unter anderem folgende Produkte, welche perfekt zu Ihrem Sonnenschirm passen:

- Verschiedene Sockel
- Standrohre
- Bodenhülsen
- Mauerkonsolen
- Rasenspitze
- Schutzhüllen
- LED-Beleuchtungselemente

Fragen Sie dazu Ihren GLATZ-Händler.

Aufbau und Inbetriebnahme

1

Schirm auspacken

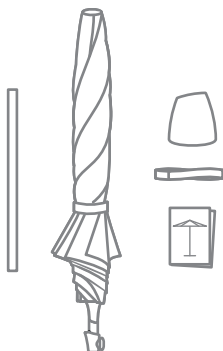

Lieferumfang:

- Oberstock mit Schirmdach
- Unterstock
- Schirmtop
- Bindegurt (evtl. angenäht)
- Bedienungsanleitung

! Verpackungsmaterial sachgerecht entsorgen und von Kindern fernhalten.

2

Material auf Schäden prüfen

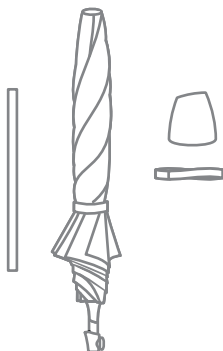

Geliefertes Material vor der ersten Installation auf Vollständigkeit und einwandfreien Zustand prüfen. Defektes Material nicht in Betrieb nehmen.

! Im Falle von Schäden unverzüglich den Transportdienstleister informieren.

3

Schirmtop montieren

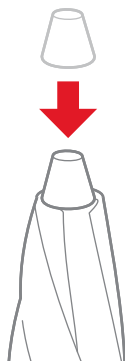

1. Schirmtop aufsetzen
2. Schirmtop gut festschrauben
3. Festen Sitz prüfen

! Sonnenschirm nicht ohne korrekt montiertes Schirmtop verwenden.

4

Sonnenschirm zusammenstecken

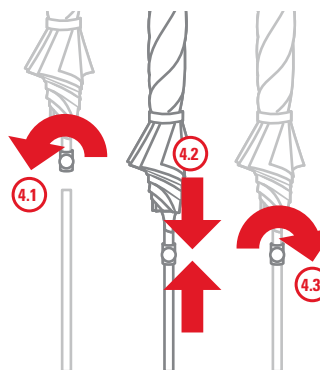

1. Klemmschraube genügend weit lösen
2. Oberstock in Unterstock schieben
3. Klemmschraube festziehen
4. Festen Sitz prüfen

! Um Schäden zu vermeiden Klemmschraube nicht zu stark anziehen.

5

Schirm in Sockel stellen

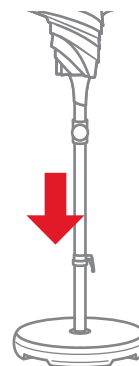

Sockel auf ebener und stabiler Unterlage aufstellen.

! Schirmsockel, Bodenhülsen, Wandkonsolen und/oder ein Rasenspitz sind bei Ihrem GLATZ-Händler erhältlich.

Minimale Sockelgewichte:

Größe (cm)	Sockelgewicht (kg)	Windstärke* (km/h (Bft.))
∅ 200	>30	<75 (9)
∅ 220	>30	<65 (8)
∅ 250	>40	<50 (7)
∅ 300	>40	<35 (5)
210 x 150	>30	<55 (7)
250 x 200	>40	<40 (6)
200 x 200	>40	<50 (7)
240 x 240	>40	<40 (6)

* maximale Windstärke bei fixer Verankerung im Boden.

Gebrauch

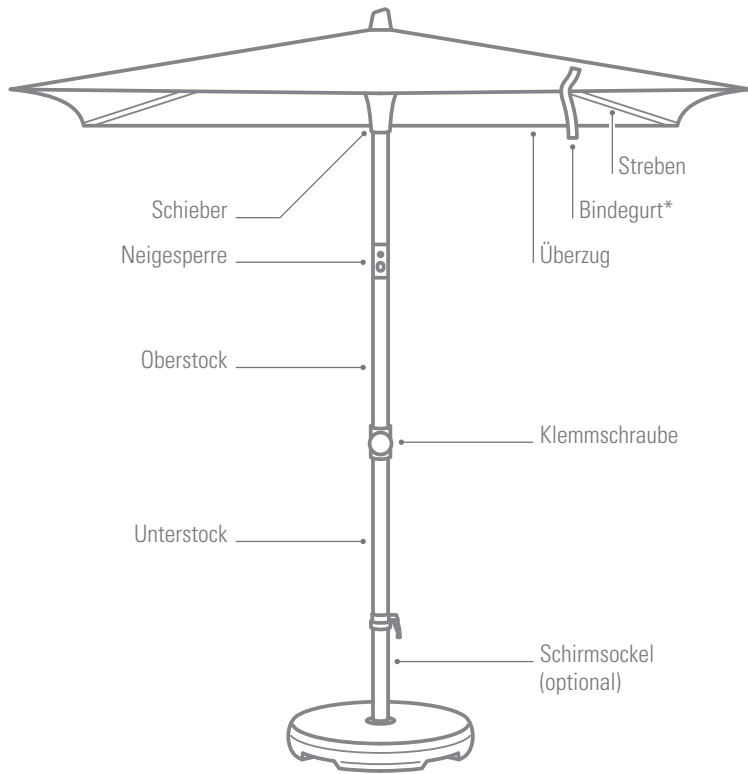

* je nach Stoffklasse separat oder auf Überzug genäht.

1

Schirm öffnen

Wenn vorhanden Schutzhülle entfernen

1. Bindegurt lösen
2. Streben leicht nach aussen ziehen
3. Schieber nach oben schieben
4. Schieber oben hörbar einrasten

! Schieber muss oben hörbar einrasten.
Sicherstellen, dass der Schirmbereich frei von Hindernissen ist.

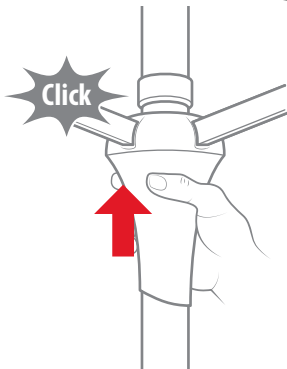

2

Schirmhöhe verstellen

Beim Verstellen der Schirmhöhe den Oberstock gut festhalten, um dessen unkontrolliertes Absenken zu verhindern.

1. Oberstock festhalten
2. Klemmschraube lösen
3. Passende Schirmhöhe einstellen
4. Klemmschraube festziehen

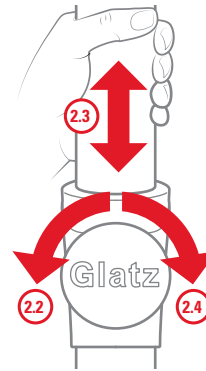

3

Schirmdach neigen

Beim Verstellen der Schirmhöhe den beweglichen Teil am Oberstock gut festhalten, um dessen unkontrolliertes Abkippen zu verhindern.

1. Beweglicher Teil festhalten
2. Neigesperre komplett hinein drücken
3. Schirm neigen

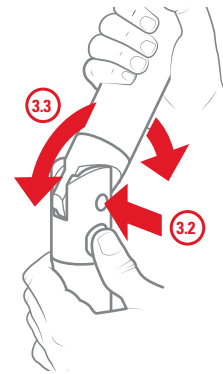

4

Schirm schließen

1. Schirmdach gerade stellen
2. Schieber nach unten entriegeln
3. Schieber nach unten ziehen
4. Überzug richten / wickeln
5. Bindegurt anbringen

! Bei Bedarf Schutzhülle überziehen
(Schirm muss trocken sein).
! Neigesperre muss beim Geradstellen
des Sonnenschirms hörbar einrasten!

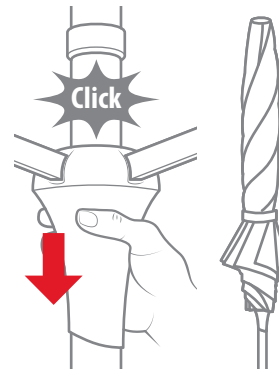

Was tun wenn...

? Problem	! Lösungsansätze
Schirm lässt sich schwer öffnen.	Gestänge von Zeit zu Zeit mit Silikonspray pflegen.
Gleitspuren am Alu-Gestänge.	Das sind normale Gebrauchsspuren, die sich feucht abwischen lassen.
Schirm lässt sich nicht kippen.	Neigesperre vollständig hinein drücken. Neigegelenk von Zeit zu Zeit mit Silikonspray pflegen.
Schirm lässt sich nicht in der Höhe verstellen.	Klemmschraube genügend lösen, dass sie keine Klemmwirkung mehr hat. Ober- und Unterstock von Zeit zu Zeit mit Silikonspray pflegen.

Wartung und Pflege

- Sonnenschirm in geöffnetem Zustand trocknen lassen um Bildung von Schimmel, Gerüchen und Verfärbungen zu verhindern. Sonnenschirm erst wenn er vollkommen trocken ist an einem trockenen Ort lagern.
- Reinigen Sie das Dach des Sonnenschirms bei Bedarf mit lauwarmem Wasser, Feinwaschmittel und einem Schwamm. Bei Bedarf kann der Stoff mit fluorhaltigem Spray nachimprägniert werden.
- Die optional erhältliche Schutzhülle nur in trockenem Zustand über den trockenen Sonnenschirm ziehen.
- Optional erhältliche Schutzhülle weder in der Waschmaschine noch chemisch reinigen.
- Verwenden Sie kein Bleichmittel und keine scharfen Objekte, um Beschädigungen der Beschichtung der Dachkonstruktion zu vermeiden.
- Reinigen Sie das Schirmgestell regelmäßig, damit sichergestellt ist, dass die beweglichen Teile sanft gleiten. Verwenden Sie bei Bedarf ein Silikon- oder Teflon-Trockenschmiermittel. Allfällige Gleitspuren am Alu-Gestänge feucht abwischen.
- Wenn der Sonnenschirm an stark exponierter Stelle steht, muss mit erhöhtem Verschleiß gerechnet werden. In solchen Fällen empfehlen wir eine intensivere Wartung und Pflege.
- In den meisten Fällen können defekte Schirme von Ihrem GLATZ Partner repariert werden. Verwenden Sie ausschließlich Originalersatzteile von GLATZ.

Demontage

Sonnenschirm abbauen, falls er für längere Zeit nicht verwendet wird.
WARNUNG! KIPPGEFAHR. GEFAHR FÜR VERLETZUNGEN DURCH EINEN UMKIPPENDEN SONNENSCHIRM.

- 1 Sonnenschirm sachgemäss schliessen und zusammenbinden.
- 2 Sonnenschirm aus dem Sockel / der Bodenhülse heben und hinlegen.
- 3 Sonnenschirm in liegender Position zusammen mit allen Zubehörteilen an einem trockenen Ort lagern.

Entsorgung



Dieses Symbol auf dem Produkt, den Zubehörteilen oder auf der Verpackung zeigt an, dass das Produkt nicht als unsortierter Hausmüll behandelt werden darf, sondern separat entsorgt werden muss. Entsorgen Sie das Produkt an einer dafür vorgesehenen Sammelstelle für Recycling. Die Entsorgung von elektrischen und elektronischen Geräten innerhalb der EU und in anderen europäischen Ländern, erfolgt über Sammelstellen die über Systeme zur getrennten Sammlung von Elektro- und Elektronikgeräten verfügen.

Mit der korrekten Entsorgung des Produkts helfen Sie, mögliche Gefahren für die Umwelt und die Gesundheit zu vermeiden, die durch eine unsachgemäße Behandlung von Altgeräten verursacht werden können. Die Wiederverwertung von Materialien trägt zur Erhaltung der natürlichen Ressourcen bei. Entsorgen Sie daher keine alten elektrischen und elektronischen Geräte mit dem unsortierten Hausmüll.

Die Verpackung ist aus umweltfreundlichen Materialien hergestellt, die in Ihren lokalen Recyclingeinrichtungen entsorgt werden können. Mit der korrekten Entsorgung der Verpackungen und Verpackungsabfälle helfen Sie, mögliche Gefahren für die Umwelt und die Gesundheit zu vermeiden. Das Produkt besteht aus Metall und synthetischen Teilen. Eine Entsorgung zum Ende der Lebensdauer muss im Rahmen der regionalen Umwelt- und Abfallvorschriften erfolgen.

Contenu

Bienvenue	17
Utilisation conforme	17
Symboles employés	17
Consignes de sécurité	18
Garantie	20
Caractéristiques techniques	21
Accessoires en option	21
Mise en place et mise en service	22
Utilisation	24
Que faire lorsque...	26
Maintenance et entretien	26
Démontage	27
Élimination	27

Bienvenue

Félicitations pour l'achat de votre nouveau produit ALU-SMART! Vous avez fait l'acquisition d'un parasol de qualité supérieure. Cette notice fait partie intégrante de ce produit. Elle contient des informations importantes concernant la sécurité, l'utilisation et l'élimination qui sont destinées aux utilisateurs du produit. Veuillez prendre connaissance de toutes les informations mentionnées avant d'utiliser le produit. Il est uniquement autorisé de faire usage du produit selon les descriptions figurant dans ce document et les scénarios d'utilisation également indiqués. Si vous respectez les consignes relatives à une utilisation et à un entretien conformes, le parasol ALU-SMART vous rendra bien des services pendant plusieurs années.

Utilisation conforme

Le produit constitue un dispositif destiné à protéger le corps humain du rayonnement solaire. Il est uniquement autorisé d'employer le produit dans des maisons privées, des restaurants, des hôtels ou un environnement similaire. Il est uniquement autorisé d'utiliser le produit conformément aux instructions d'usage de cette notice. Toute autre utilisation que celle décrite dans cette notice d'utilisation est considérée comme non conforme. Sous réserve de modifications liées au progrès technique. Cette notice désigne également ALU-SMART par le terme «produit» ou «parasol».

Symboles employés

- !DANGER** Situation immédiatement dangereuse susceptible d'entraîner la mort ou des blessures graves.
- !ATTENTION** Situation potentiellement dangereuse susceptible d'entraîner les blessures de gravité faible à moyenne.
- !REMARQUE** Situation susceptible de causer des dommages matériels.

Consignes de sécurité

LISEZ ATTENTIVEMENT L'INTÉGRALITÉ DES CONSIGNES DE SÉCURITÉ ET ASSUREZ-VOUS QUE VOUS LES AVEZ BIEN COMPRISES.

- Suivez toutes les consignes afin d'éviter les accidents, les incendies, les explosions, les chocs électriques ou d'autres dangers susceptibles de causer des dommages matériels et/ou d'entraîner des blessures graves ou mortelles.
- Veillez à ce que toute personne utilisant le produit ait bien lu et respecté ces avertissements et ces consignes.
- Conservez toutes les consignes de sécurité et les instructions afin de pouvoir consulter ces documents à l'avenir. Vous êtes tenu(e) de les transmettre aux prochains utilisateurs du produit, le cas échéant.
- Le fabricant décline toute responsabilité quant aux dommages matériels ou aux blessures causé(e)s par une manipulation incorrecte ou un non-respect des consignes de sécurité. La garantie devient nulle et invalide dans de tels cas.
- L'efficacité de la protection contre les rayons UV dangereux varie en fonction de l'environnement. L'adoption de mesures supplémentaires peut s'avérer nécessaire afin de protéger votre peau.
- Il est interdit aux enfants de jouer avec le produit.
- **!DANGER** Tenez toujours les enfants à l'écart des matériaux d'emballage. Ces derniers présentent un risque d'asphyxie. Les enfants sous-estiment les risques. Ce produit n'est pas un jouet.
- Les enfants âgés de 8 ans et plus et les personnes ayant des déficiences physiques, sensorielles ou mentales ou ne possédant pas l'expérience et la connaissance nécessaires sont autorisés à utiliser le produit uniquement s'ils sont surveillés par une personne responsable de leur sécurité ou si des instructions leur ont été fournies pour une utilisation sûre de l'appareil et s'ils ont bien compris les dangers liés à un tel usage. Les opérations de nettoyage et de maintenance ne doivent pas être effectuées par des enfants sans surveillance.
- N'utilisez pas l'appareil si votre concentration ou votre attention n'est pas suffisante ni sous l'influence de drogues, de l'alcool ou de médicaments.
- Le produit doit être solidement fixé dans un socle ou dans

une douille de sol.

- En cas d'utilisation d'un socle, tenez compte de son poids minimum. Pour de plus amples informations, veuillez prendre contact avec GLATZ ou avec votre revendeur spécialisé.
- En cas d'utilisation d'un ancrage au sol fixe, l'installation doit être réalisée par des personnes spécialement formées à cette fin qui respectent les consignes de montage fournies séparément.
- **!DANGER** Ne placez jamais le parasol fermé contre un mur de façon non sécurisée et non stabilisée. Étant donné que son centre de gravité est très élevé, il risque de tomber facilement.
- N'utilisez pas de flamme nue à proximité ou au-dessous du parasol.
- Ne suspendez aucun objet aux entretoises transversales du parasol. Ne posez aucune barre de traction sur les entretoises transversales du parasol.
- Ne faites pas tomber le parasol ou ne le cognez pas.
- Contrôlez l'envergure du parasol avant son ouverture ou sa fermeture.
- Veillez à ce qu'aucune personne ni aucun objet ne se trouve dans la zone de mouvement lors de l'ouverture ou de la fermeture, faute de quoi cette manipulation serait susceptible de causer des blessures ou des dommages.
- **!DANGER** Fermez le parasol en cas de coup de vent, de conditions météorologiques difficiles et/ou de chute de neige.
- Tenez compte des indications relatives à la vitesse de vent admissible maximale (douille de sol introduite dans le béton). Si vous avez employé une autre méthode de fixation, la vitesse de vent admissible est alors réduite.
- Il est interdit de laisser ouverts les parasols sans surveillance. Tout dommage éventuel ne sera pas couvert par la garantie.
- La sangle doit être ajustée à la taille appropriée du toit du parasol.
- Utilisez uniquement des accessoires ou des pièces de rechange d'origine.
- Il est interdit de procéder à des transformations du produit et à des modifications techniques.

Garantie

Prenez toujours contact tout d'abord avec votre partenaire GLATZ avant de renvoyer le produit. La garantie est valable pendant 24 mois à compter de la date d'achat. Un produit défectueux doit être renvoyé au fabricant dans les 2 semaines.

La garantie ne s'applique pas dans les cas suivants:

- violence extérieure
- maintenance incorrecte
- non-respect des instructions d'utilisation
- dommages causés par un coup de foudre

La vitesse du vent pour un parasol ouvert est limitée. Les vitesses de vent admissibles maximales nécessitent toujours un ancrage fixe au sol.

Respectez une distance minimale de 20 cm entre deux parasols si vous en utilisez plusieurs. Respectez également une distance minimale de 20 cm entre le parasol et les murs.

Caractéristiques techniques

Taille [cm]	Surface de base [m ²]	Hauteur de fermeture [cm]	Hauteur de passage	
			[cm] Droit	Incliné
∅ 200	2.6	70...130	150...210	95...155
∅ 220	3.4	65...125	150...210	90...150
∅ 250	4.4	50...110	150...210	80...140
∅ 300	6.4	50...90	170...210	85...125
210x150	3.2	50...110	150...210	110...170
250x200	5.0	40...80	170...210	110...150
200x200	4.0	35...95	150...210	95...155
240x240	5.8	30...70	170...210	100...140

Accessoires en option

Votre parasol dispose d'une gamme d'accessoires optimale. Elle comprend notamment les produits suivants qui conviennent parfaitement à votre parasol:

- des socles différents
- des tubes de fixation
- des douilles de sol
- des consoles murales
- une pointe à gazon
- des housses de protection
- des éléments d'éclairage à LED

Pour de plus amples informations, n'hésitez pas à contacter votre revendeur GLATZ.

Mise en place et mise en service

1

Déballer le parasol

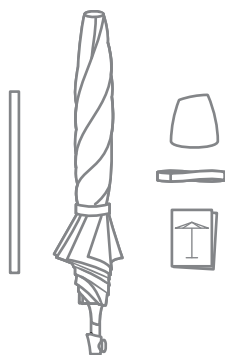

Contenu de la livraison:

- Mât supérieur avec toit
- Mât inférieur
- Embout de toit
- Sangle (éventuellement cousue)
- Notice d'utilisation

! Éliminez le matériau d'emballage conformément aux dispositions et tenez-le à l'écart des enfants.

2

Vérifiez si le matériau présente des dommages

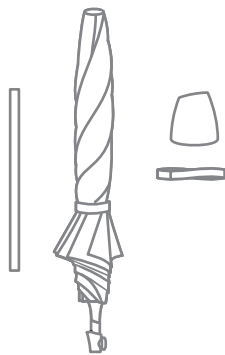

Contrôlez si le matériau a été fourni dans son intégralité et dans un état impeccable avant de procéder à la première installation. Ne mettez jamais en service un produit présentant un matériau défectueux.

! Informez immédiatement le transporteur si vous constatez un endommagement.

3

Montez l'embout de toit

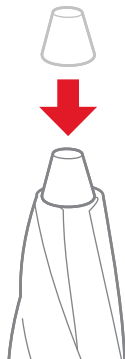

1. Posez l'embout de toit
2. Vissez fermement l'embout de toit
3. Contrôlez la stabilité

! N'utilisez pas le parasol sans un embout de toit monté correctement.

4

Assemblez le parasol

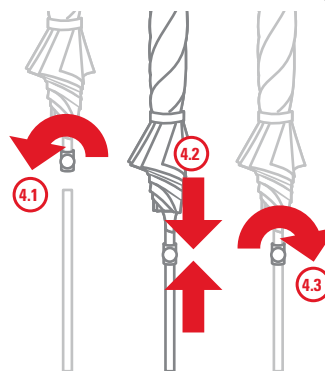

1. Desserrez suffisamment la vis de serrage
2. Insérez le mât supérieur dans le mât inférieur
3. Serrez fermement la vis de serrage
4. Contrôlez la stabilité

! Ne serrez pas trop fort la vis de serrage afin d'éviter tout dommage.

5

Insérez le parasol dans le socle

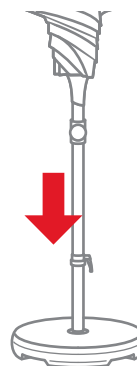

Posez le socle sur une surface plane et stable.

! Les socles de parasol, les douilles de sol, les consoles murales et/ou une pointe à gazon sont disponibles auprès de votre revendeur GLATZ.

Poids minimum du socle:

Taille [cm]	Poids du socle [kg]	Force du vent* [km/h (Bft.)]
∅ 200	>30	<75 (9)
∅ 220	>30	<65 (8)
∅ 250	>40	<50 (7)
∅ 300	>40	<35 (5)
210 x 150	>30	<55 (7)
250 x 200	>40	<40 (6)
200 x 200	>40	<50 (7)
240 x 240	>40	<40 (6)

* Force maximale du vent en cas d'ancrage fixe au sol.

Utilisation

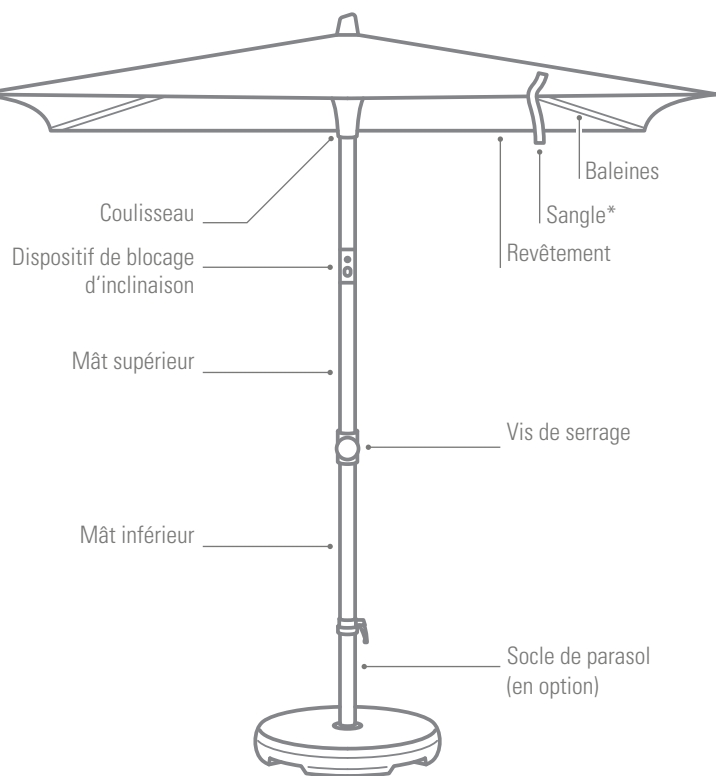

* Séparée ou cousue sur le revêtement selon la catégorie de matières

1

Ouvrir le parasol

Retirez la housse de protection, le cas échéant

1. Desserrez la sangle
2. Tirez légèrement les baleines vers l'extérieur
3. Déplacez le coulisseau vers le haut
4. Déplacez le coulisseau jusqu'à ce qu'il émette un clic d'enclenchement dans la partie supérieure

! Le coulisseau doit émettre un clic d'enclenchement dans la partie supérieure. Veillez à ce que la zone du parasol ne présente aucun obstacle.

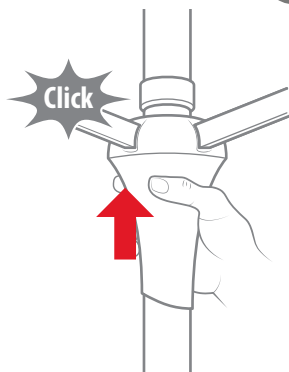

2

Régler la hauteur du parasol

Tenez fermement le mât supérieur pendant le réglage de la hauteur du parasol afin d'empêcher son abaissement incontrôlé.

1. Tenez le mât supérieur
2. Desserrez la vis de serrage
3. Réglez le parasol à sa hauteur appropriée
4. Serrez fermement la vis de serrage

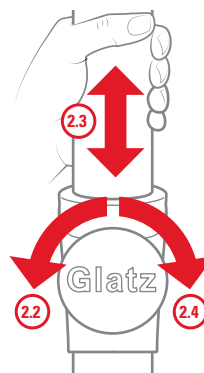

3

Inclinez le toit du parasol

Tenez fermement la pièce mobile du mât supérieur pendant le réglage de la hauteur du parasol afin d'empêcher son décrochage incontrôlé.

1. Tenez la pièce mobile
2. Enfoncez entièrement le dispositif de blocage d'inclinaison
3. Inclinez le parasol

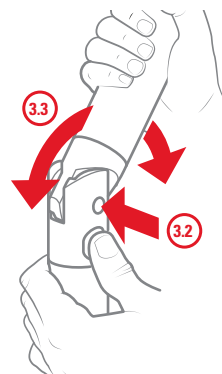

4

Fermer le parasol

1. Mettez le toit du parasol en position droite
2. Déverrouillez le coulisseau vers le bas
3. Tirez le coulisseau vers le bas
4. Dressez ou enroulez le revêtement
5. Posez la sangle

! Recouvrez d'une housse de protection si nécessaire (le parasol doit être sec).

! Le dispositif de blocage d'inclinaison doit émettre un clic d'enclenchement lorsque vous mettez le parasol en position droite!

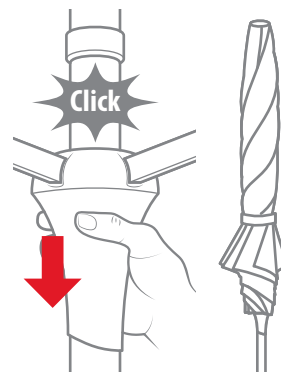

Que faire lorsque...

? Problème	! Solutions
Ouverture difficile du parasol.	Entretenez de temps en temps l'armature en vaporisant du silicone.
Traces de coulissement sur l'armature en aluminium.	Il s'agit de traces d'utilisation normales qu'il est possible d'éliminer à l'aide d'un chiffon humide.
Impossible de faire basculer le parasol.	Enfoncez entièrement le dispositif de blocage d'inclinaison. Entretenez de temps en temps la charnière d'inclinaison en vaporisant du silicone.
Impossible de régler la hauteur du parasol.	Desserrez suffisamment la vis de serrage de telle sorte qu'elle ne bloque plus le réglage. Entretenez de temps en temps le mât supérieur et inférieur en vaporisant du silicone.

Maintenance et entretien

- Laissez sécher le parasol ouvert afin d'empêcher toute formation de moisissure et d'odeurs et tout changement de couleur. Entrez le parasol dans un lieu à l'abri de l'humidité uniquement lorsqu'il est entièrement sec.
- Nettoyez le toit du parasol à l'eau tiède avec une lessive pour linge délicat et une éponge, si nécessaire. Il est possible d'imperméabiliser ultérieurement la toile en appliquant un aérosol fluoré si nécessaire.
- Recouvrez le parasol sec de la housse de protection disponible en option uniquement si celle-ci est également sèche.
- Ne nettoyez pas la housse de protection disponible en option à sec ni avec votre lave-linge.
- N'utilisez pas d'agent blanchissant ni d'objet tranchant afin d'éviter un endommagement du revêtement de la structure du toit.
- Nettoyez l'armature du parasol à intervalles réguliers afin de veiller à ce que les pièces mobiles coulissent sans accroc. Utilisez un lubrifiant à sec à base de silicone ou de Téflon si nécessaire. Éliminez les traces de coulissement éventuellement visibles sur l'armature en aluminium à l'aide d'un chiffon humide.
- Prévoyez une usure supérieure du parasol s'il se trouve à un endroit fortement exposé. Dans de tels cas, nous recommandons de procéder à une maintenance et à un entretien de manière plus intense.
- Dans la plupart des cas, votre partenaire GLATZ est en mesure de réparer les parasols présentant des défauts. Utilisez uniquement des pièces de rechange d'origine de Glatz.

Démontage

Démontez le parasol si vous prévoyez de ne pas l'utiliser pendant une période prolongée. **AVERTISSEMENT! RISQUE DE BASCULEMENT. RISQUE DE BLESSURE LIÉ À UN PARASOL EN TRAIN DE SE RENVERSER.**

- 1 Fermez et attachez le parasol de manière appropriée.
- 2 Retirez le parasol du socle ou de la douille de sol en le soulevant, puis couchez-le.
- 3 Entrez le parasol en position couchée avec tous ses accessoires dans un lieu à l'abri de l'humidité.

Élimination



Ce symbole visible sur le produit, les accessoires ou l'emballage indique qu'il est interdit de traiter le produit comme une ordures ménagères non triée et qu'il est bel et bien nécessaire de l'éliminer séparément. Éliminez le produit auprès d'un centre de collecte et de recyclage prévu à cette fin. L'élimination d'appareils électriques et électroniques au sein de l'UE et dans d'autres pays européens s'effectue via des centres de collecte qui disposent de systèmes de collecte sélective pour les appareils électriques et électroniques. Une élimination correcte du produit vous permet de contribuer à prévenir des risques éventuels pour l'environnement et la santé qui sont susceptibles d'être causés par un traitement inapproprié des anciens appareils. Le recyclage des matériaux joue également un rôle important dans la préservation des ressources naturelles. Par conséquent, n'éliminez pas vos anciens appareils électriques et électroniques avec vos ordures ménagères non triées. L'emballage est fabriqué à partir de matériaux respectueux de l'environnement que vous pouvez éliminer auprès de vos centres de recyclage locaux. Une élimination correcte des emballages et des déchets d'emballage vous permet de contribuer à prévenir des risques éventuels pour l'environnement et la santé. Le produit est fabriqué à base de métal et d'éléments synthétiques. Une élimination du produit au terme de sa durée de vie doit s'effectuer dans le cadre des prescriptions régionales en matière d'environnement et de déchets.

Content

Welcome!	29
Intended Use	29
Symbols used	29
Safety information	30
Warranty	32
Technical data	33
Optional accessories	33
Installation and set-up	34
Use	36
What you should do if...	38
Maintenance and care	38
Disassembly	39
Disposal	39

Welcome!

Congratulations on buying your new ALU-SMART. You have acquired a high quality sunshade. These instructions are an integral part of the product. They contain important information about safety, use and disposal for users of the product. Please make yourself familiar with all the information specified before using the product. The product may only be used as described here and in the scenarios indicated. If you follow correct use and care, the ALU-SMART will serve you well for years to come.

Intended Use

This product serves as equipment for protecting the human body from solar radiation. The product may only be used in private households, in catering and hotels or in comparable environments. The product may only be used according to these instructions for use. Any use other than as described in these instructions for use is considered incorrect use. The right of modification resulting from technical progress is reserved. In these instructions ALU-SMART is also referred to as the «product» or «sunshade».

Symbols used

- !DANGER** immediately dangerous situation, which could lead to death or severe injuries.
- !CAUTION** potentially dangerous situation which could result in minor or moderate injury.
- !NOTICE** a situation which could lead to property damage.

Safety information

READ OVER ALL SAFETY INSTRUCTIONS CAREFULLY AND ENSURE THAT YOU UNDERSTAND THEM.

- Please comply with all instructions to avoid accidents, explosions, electric shocks and other dangers which could result in damage to property and/or to serious or lethal injuries.
- Ensure that every person that uses this product has read these warnings and instructions and complies with them.
- Save all safety information and instructions for future use. They must be given to subsequent users of the product.
- The manufacturer is not liable for material damages or injuries which are caused by incorrect use or non-compliance with safety instructions. In such situations the warranty will become void.
- The protective effect against dangerous UV radiation is different depending on the environment. Additional measures for skin protection may be necessary.
- Children must not play with the product.
- **!DANGER** Always keep children away from packing material - this poses a risk of suffocation. Children underestimate dangers. This product is not a toy. Children aged 8 years or over and persons with reduced physical, sensory or mental capabilities, lack of experience or knowledge may only use the product if they are supervised by a person who is responsible for their safety or if they have been shown how to use the product safely and they have understood the risks inherent in its use. Cleaning and maintenance tasks may not be carried out by children without supervision.
- Do not use the product where concentration/attention is lacking or under the influence of drugs, alcohol or medication.
- The product must be positioned in a base or ground socket with fixed anchorage.
- When using a base, the minimum weight of the base is to be taken into consideration. Further information can

be obtained from GLATZ or the retailer.

- When using a fixed ground anchorage, the installation must be carried out by specially trained persons in accordance with the separate assembly instructions.
- **!DANGER** Never place the closed sunshade against the wall without support. Since its centre of gravity is very high, it can easily fall over.
- Do not light an open flame near or under the sunshade.
- Do not hang any objects from the sunshade's supporting rods. No pull-ups from the sunshade's supporting rods.
- Do not let the product fall or be hit.
- Check the span width of the sunshade before opening/closing.
- When opening/closing, ensure that no persons/objects are in the area of movement. Otherwise injuries/damages could occur.
- **!DANGER** Close the sunshade in rising wind, stormy weather and/or snow.
- Please observe the specifications for maximal wind speed limits with fixed ground anchorage (ground socket fixed in cement). If another method of fixing is used, the maximal wind speed limit is reduced.
- Unsupervised shades may not be left open. Any possible damages do not fall under the warranty.
- The belt must be adjusted to match the size of the sunshade canopy.
- Use only original accessories/replacement parts.
- Changes to the product and technical modifications are not permitted.

Warranty

Please contact your GLATZ partner before you send in the product. The warranty period is 24 months from the date of purchase. Defective product must be returned to the manufacturer within 2 weeks.

The warranty becomes void in the following circumstances:

- externally applied force
- incorrect maintenance
- non-compliance with the operating instructions
- damages from lightning strike

The wind warranty for an open shade is restricted. The maximal wind speed limits always require a fixed anchorage in the ground. Where there are several sunshades, a minimum distance of 20cm between two shades is to be observed. Likewise, a minimal distance of 20cm between shades and a wall is to be observed.

Technical data

Size [cm]	Area [m ²]	Closing height [cm]	Clearance [cm]	
			Upright	Tilted
∅ 200	2.6	70...130	150...210	95...155
∅ 220	3.4	65...125	150...210	90...150
∅ 250	4.4	50...110	150...210	80...140
∅ 300	6.4	50...90	170...210	85...125
210x150	3.2	50...110	150...210	110...170
250x200	5.0	40...80	170...210	110...150
200x200	4.0	35...95	150...210	95...155
240x240	5.8	30...70	170...210	100...140

Optional accessories

There is widely varied range of accessories for your sunshade. It includes, among other things, the following products, which go perfectly with your sunshade:

- A variety of bases
- Support pipes
- Ground sockets
- Wall brackets
- Lawn spikes
- Protective covers
- LED-lighting elements

Ask your GLATZ dealer about them.

Installation and set-up

1

Unpack the shade

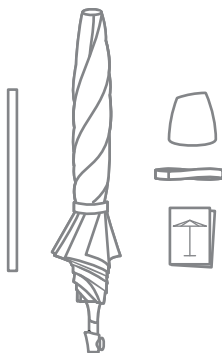

Supplied with:

- Upper pole with shade canopy
- Lower pole
- Shade finial
- Belt (possibly sewn int)
- Operating instructions

! Please dispose of the packing material appropriately and keep away from children.

2

Check material for damages

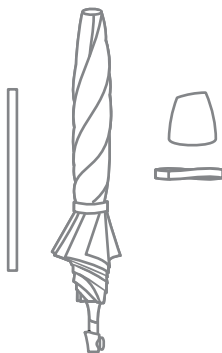

Before first installation check the material delivered for completeness and sound condition. Do not install defective material.

! In the case of damages, inform the transport service provider immediately.

3

Mount the shade finial

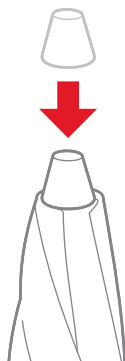

1. Put on the shade finial
2. Screw the shade finial on well
3. Check that it is firmly attached

! Do not use the sunshade without correctly mounted shade finial.

4

Put the sunshade together

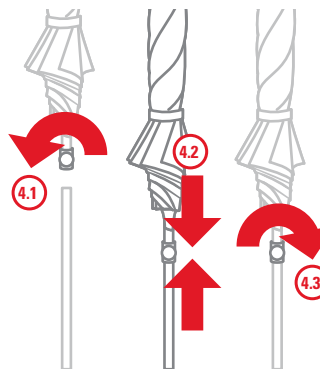

1. Loosen the clamping screw sufficiently
2. Push the upper pole into the lower pole
3. Tighten the clamping screw
4. Check that it is firmly attached

! In order to avoid damages, do not over-tighten the clamping screw.

5

Place shade in base

Set up base on even and stable surface.

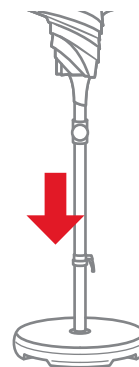

! Shade bases, ground sockets, wall brackets and/or lawn spikes are available at your GLATZ dealer.

Minimal base weights

Size [cm]	Base weight [kg]	Wind speed* [km/h (Bft.)]
∅ 200	>30	<75 (9)
∅ 220	>30	<65 (8)
∅ 250	>40	<50 (7)
∅ 300	>40	<35 (5)
210 x 150	>30	<55 (7)
250 x 200	>40	<40 (6)
200 x 200	>40	<50 (7)
240 x 240	>40	<40 (6)

* maximal wind speed with fixed ground anchorage

Use



* depending on the fabric class, either separate or sewn onto the cover

1

Open shade

Remove the protective cover, if present

1. Loosen the belt
2. Pull the supporting rods outwards slightly
3. Slide the slider upwards
4. Slider engages audibly above

! The slider must engage audibly above. Ensure that the area around the shade is free of obstacles.

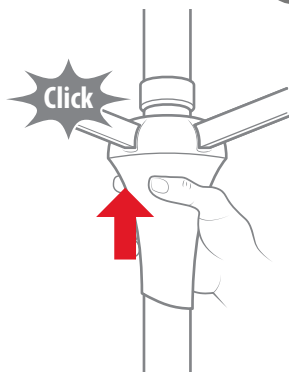

2

Adjust the shade height

When adjusting the shade height, keep a firm hold on the upper pole, to prevent it lowering accidentally.

1. Hold upper pole firmly
2. Loosen clamping screw
3. Adjust shade height to suit
4. Tighten the clamping screw



3

Tilt the shade canopy

When adjusting the shade height, keep a firm hold on the moving part of the upper pole, to prevent it tipping over accidentally.

1. Hold moving part firmly
2. Push tilt lock in completely
3. Tilt shade

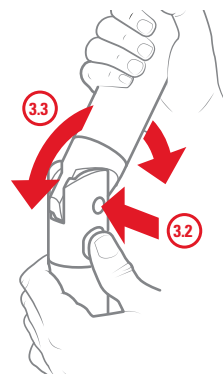

4

Close shade

1. Shade canopy in an upright position
2. Unlatch the slider downwards
3. Pull the slider downwards
4. Fix/wrap the cover
5. Attach the belt

! If required, pull over the protective cover (shade must be dry).

! The tilt-lock must audibly engage when putting the sunshade in upright position!

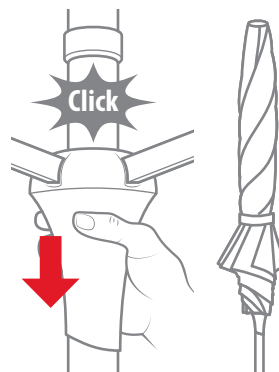

What you should do if...

? Problem	! Possible solutions
The shade is hard to open.	Service the rods occasionally with silicon spray.
Slip-marks on the aluminium rods.	These are normal marks of use which can be removed with a damp cloth.
The shade cannot be tilted.	Push tilt lock in fully. Service the angle joints occasionally with silicon spray.
The shade height cannot be adjusted.	Loosen the clamping screw so that it no longer has any clamping effect. Service the upper and lower pole occasionally with silicon spray.

Maintenance and care

- Allow the sunshade to dry out in an open position to prevent development of mould, odours and discolouration. Store the sunshade in a dry place once it is completely dry.
- Clean the canopy of the sunshade if required with lukewarm water, mild detergent and a sponge. If required, the fabric can be re-impregnated with a fluorine containing spray.
- The optionally available protective cover should only be pulled over the dry shade when dry.
- The optionally available protective cover is not to be washed in the washing machine nor dry cleaned.
- Do not use bleach or sharp objects to prevent damage to the coating of the canopy.
- Clean the shade framework regularly to ensure that the moving parts move smoothly. If required, use a silicon or Teflon dry lubricant. Wipe away any slip marks on the aluminium rods with a damp cloth.
- If the sunshade is standing in a very exposed place, increased wear must be expected. In such cases we recommend more intensive maintenance and care.
- In most situations, defective shades can be repaired by your GLATZ partner. Use only original replacement parts from GLATZ.

Disassembly

Disassemble the sunshade if it is not going to be used for a longer period.
WARNING! DANGER OF TIPPING. DANGER OF INJURY CAUSED BY SUNSHADE TIPPING OVER.

- 1** Close the sunshade correctly and tie up.
- 2** Take the sunshade out of the base/ground socket and lay it down.
- 3** Store the sunshade in a lying position along with all accessories in a dry place.

Disposal



This symbol on the product, accessories or the packaging indicates that the product cannot be treated as unsorted domestic waste but must be disposed of separately. Dispose of the product in a recycling collection point intended for this purpose. Disposal of electrical and electronic devices within the EU and in other European countries is carried out via collection points which have a system for separate collection of electrical and electronic devices. By correctly disposing of the product, you are helping to prevent possible dangers for the environment and for health which can be caused by incorrect disposal of old devices. Re-use of materials contributes to the maintenance of natural resources. Therefore, do not dispose of any old electrical and electronic devices with the unsorted domestic waste. The packaging is made from environmentally friendly materials which can be disposed of in your local recycling facility. By correctly disposing of the packaging and packaging waste, you are helping to prevent possible dangers for the environment and for health. The product consists of metal and plastic parts. Disposal at the end of service life must be carried out under the terms of the regional environment and waste regulations.

Contenuto

Benvenuti!	41
Utilizzo appropriato	41
Simboli utilizzati	41
Informazioni sulla sicurezza	42
Garanzia	44
Dati tecnici	45
Accessori opzionali	45
Montaggio e funzionamento	46
Uso	48
Cosa fare se...	50
Manutenzione e cura	50
Smontaggio	51
Smaltimento	51

Benvenuti!

Complimenti per aver acquistato il vostro nuovo ALU-SMART. Avete scelto un ombrellone di alta qualità. Queste istruzioni ne sono parte integrante. Contengono informazioni importanti per l'utente su sicurezza, uso e smaltimento. Prima di utilizzare l'ombrellone prendete confidenza con tutto il contenuto delle istruzioni. Utilizzate l'ombrellone solo come indicato nelle istruzioni e per gli scopi descritti. Se lo userete e ne avrete cura come si conviene, vi durerà anni.

Utilizzo appropriato

L'ombrellone è un oggetto che serve a proteggere il corpo dai raggi solari. Va utilizzato solo in case private, ristoranti ed alberghi o luoghi assimilabili. E solo come illustrato in queste istruzioni. Ogni altro uso diverso è da considerarsi inappropriato. Con riserva di modifiche per evoluzione della tecnica. In queste istruzioni l'ALU-SMART viene chiamato anche «ombrellone».

Simboli utilizzati

!PERICOLO	Situazione di pericolo imminente che può causare morte o lesioni gravi.
!ATTENZIONE	Situazione potenzialmente pericolosa che può causare lesioni lievi o di media gravità
!AVVISO	Situazione che può causare danni materiali

Informazioni sulla sicurezza

LEGGERE CON ESTREMA ATTENZIONE TUTTE LE INFORMAZIONI SULLA SICUREZZA ED ASSICURARSI DI AVERLE COMPRESSE.

- Attenersi rigorosamente alle istruzioni onde evitare incidenti, incendi, esplosioni, scosse elettriche o altri pericoli, che possono provocare danni materiali e/o lesioni gravi o mortali.
- Assicurarci che chi utilizza il prodotto abbia letto queste avvertenze ed istruzioni e vi si attenga.
- Conservare per il futuro tutte le istruzioni, di sicurezza e non. Esse andranno consegnate ai successivi utilizzatori dell'ombrellone.
- Il produttore non risponde di danni materiali o lesioni a causa di errato maneggiamento o inosservanza delle istruzioni di sicurezza. In tali casi la garanzia non è valida.
- La protezione da raggi UV pericolosi varia a seconda del luogo. Potrebbe essere necessarie ulteriori misure di protezione della pelle.
- Non far giocare i bambini con l'ombrellone.
- **!PERICOLO** tenere sempre i bambini lontani dal materiale d'imballaggio: c'è infatti il rischio di soffocamento. I bambini sottovalutano il pericolo. L'ombrellone non è un giocattolo.
- I bambini a partire da 8 anni e le persone con limitate capacità fisiche, sensoriali o psichiche, con scarsa esperienza o conoscenza possono usare l'ombrellone solo sotto sorveglianza di un addetto alla loro sicurezza o se informati sull'utilizzo sicuro e se hanno compreso i pericoli legati all'utilizzo; non affidare ai bambini non sorvegliati i lavori di pulizia e manutenzione.
- Non usare l'ombrellone se non si è concentrati e attenti e/o sotto l'influsso di droghe, alcol o medicinali.
- Montare l'ombrellone in un basamento o un manicotto al suolo con ancoraggio fisso.
- Se si usa una base, verificarne il peso minimo. Per ulteriori informazioni contattare la GLATZ o il rivenditore specializzato.
- Se si usa un ancoraggio fisso al suolo affidare l'installa-

zione a personale specializzato, che opererà in base alle istruzioni separate

- **!PERICOLO** Non appoggiare mai al muro l'ombrellone chiuso senza un sostegno. Dato che il suo baricentro è molto alto, può facilmente cadere.
- Non accendere fiamme libere vicino o sotto l'ombrellone.
- Non appendere oggetti ai puntoni diagonali dell'ombrellone. Non usare i puntoni per fare esercizi di trazioni alla sbarra.
- Non lasciar cadere o cozzare l'ombrellone.
- Controllare la capacità d'apertura dell'ombrellone prima di aprirlo/chiuderlo.
- Assicurarci che quando si apre/chiude l'ombrellone nello spazio richiesto da questa operazione non vi siano persone o cose. Altrimenti si potrebbero verificare lesioni/danneggiamenti.
- **!PERICOLO** chiudere l'ombrellone in presenza di vento freddo, temporali e/o neve.
- Attenersi alle indicazioni sulla velocità massima ammessa del vento con ancoraggio fisso al suolo (manicotto annegato nel cemento). Se si usa un altro sistema di fissaggio, la velocità ammessa del vento si riduce.
- Non lasciare incustoditi gli ombrelloni aperti. Eventuali danni non sono coperti dalla garanzia.
- La cinghia di fissaggio va regolata in base alla corretta dimensione del tetto dell'ombrellone.
- Utilizzare solo accessori e ricambi originali.
- E' vietato apportare all'ombrellone modifiche, anche di ordine tecnico.

Garanzia

Prima di spedire l'ombrellone avvisare sempre il referente della Glatz. La garanzia dura 24 mesi dalla data d'acquisto. L'ombrellone difettoso deve essere inviato al produttore entro 2 settimane.

La garanzia decade nei seguenti casi:

- Azione violenta esterna
- Manutenzione inappropriata
- Inosservanza delle istruzioni d'uso
- Danneggiamento da fulmine

La garanzia antivento per un ombrellone aperto è limitata. Le velocità massime ammesse del vento presuppongono sempre un ancoraggio fisso al suolo. In presenza di più ombrelloni, tenerli a una distanza di 20 cm l'uno dall'altro. La stessa distanza dovrà esserci fra l'ombrellone e i muri.

Dati tecnici

Dimensioni [cm]	Superficie di base [m ²]	Altezza di chiusura [cm]]	Altezza [cm]	
			diritto	inclinato
∅ 200	2.6	70...130	150...210	95...155
∅ 220	3.4	65...125	150...210	90...150
∅ 250	4.4	50...110	150...210	80...140
∅ 300	6.4	50...90	170...210	85...125
210x150	3.2	50...110	150...210	110...170
250x200	5.0	40...80	170...210	110...150
200x200	4.0	35...95	150...210	95...155
240x240	5.8	30...70	170...210	100...140

Accessori opzionali

Per il vostro ombrellone c'è una serie di accessori altamente selezionati. Eccone alcuni che vi si adattano perfettamente:

- Vari tipi di basi
- Tubi di piantaggio
- Manicotti a suolo
- Mensole a muro
- Punta da prato
- Custodie protettive
- Illuminazioni LED

Informatevi presso il vostro rivenditore GLATZ.

Montaggio e funzionamento

1

Disimballaggio dell'ombrellone

La fornitura comprende:

- Bastone superiore con tetto dell'ombrellone
- Bastone inferiore
- Top dell'ombrellone
- Cinghia di legatura (event. cucita)
- Istruzioni

! Smaltire correttamente il materiale d'imballaggio e tenerlo lontano dalla portata dei bambini.

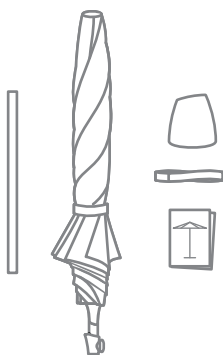

2

Verificare che il materiale non sia danneggiato

Prima di montare l'ombrellone per la prima volta verificare che il materiale fornito sia completo e in perfette condizioni. Non montare materiale difettoso.

! In caso di danni avvertire subito il trasportatore.

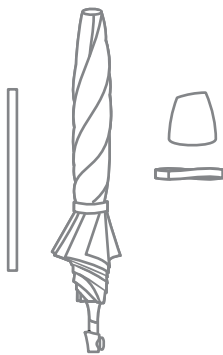

3

Montare il top dell'ombrellone

1. Montare il top dell'ombrellone
2. Fissarlo ben bene
3. Controllare che sia ben alloggiato

! Non usare l'ombrellone se il top non è correttamente montato.

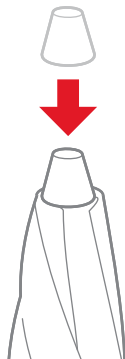

4

Congiungere le parti dell'ombrellone

1. Allentare sufficientemente la vite di fissaggio
2. Infilare il bastone superiore in quello inferiore
3. Serrare la vite di fissaggio
4. Controllare che sia ben alloggiato

! Onde evitare danni non serrare troppo stretta la vite di fissaggio.

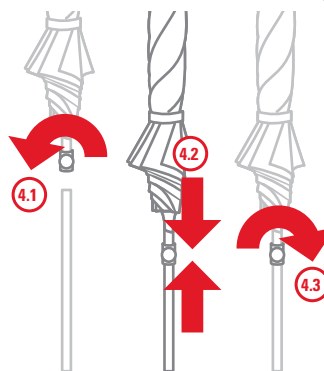

5

Infilare l'ombrellone nella base

Montare la base su un supporto piano e stabile.

! Le basi dell'ombrellone, i manicotti a suolo, le mensole a muro e/o la punta da prato sono disponibili presso il vostro rivenditore GLATZ.

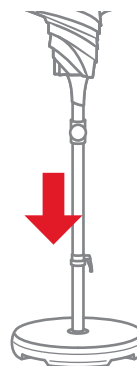

Pesi minimi della base:

Dimensioni [cm]	Peso della base [kg]	Forza del vento* [km/h (Bft.)]
∅ 200	>30	<75 (9)
∅ 220	>30	<65 (8)
∅ 250	>40	<50 (7)
∅ 300	>40	<35 (5)
210 x 150	>30	<55 (7)
250 x 200	>40	<40 (6)
200 x 200	>40	<50 (7)
240 x 240	>40	<40 (6)

* Forza massima del vento con ancoraggio fisso al suolo.

Uso

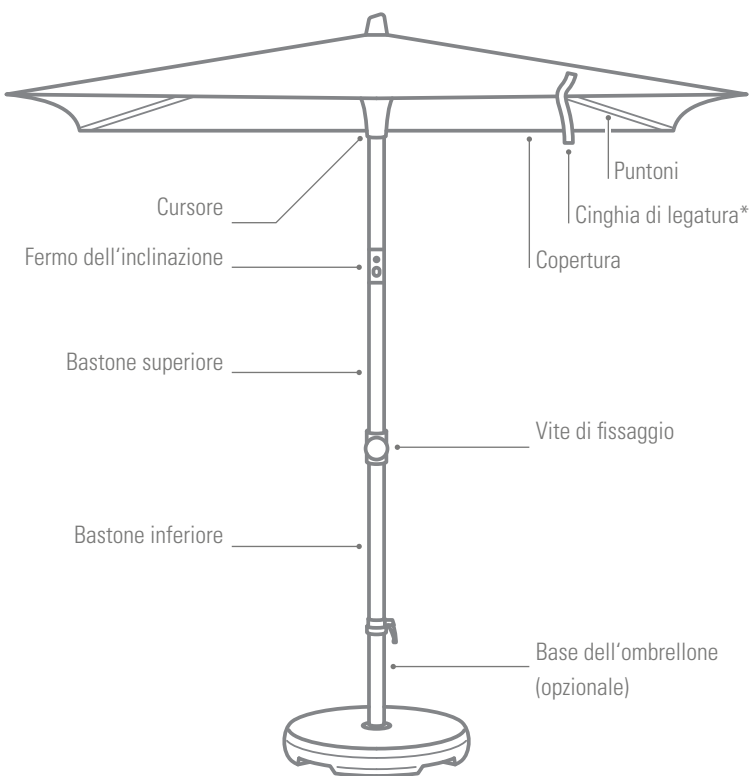

* a seconda del tipo di stoffa separato o cucito sulla copertura.

2

Regolare l'altezza dell'ombrellone

Quando si regola l'altezza dell'ombrellone tenere ben fermo il bastone superiore per evitare che si abbassi incontrollatamente.

1. Tenere fermo il bastone superiore
2. Allentare la vite di fissaggio
3. Portare l'ombrellone all'altezza adeguata
4. Serrare la vite di fissaggio



3

Inclinare il tetto dell'ombrellone

Quando si regola l'altezza dell'ombrellone tenere ben ferma la parte mobile del bastone superiore per evitare che si ribalti incontrollatamente.

1. Tenere ferma la parte mobile
2. Spingere ben bene il fermo d'inclinazione
3. Inclinare l'ombrellone

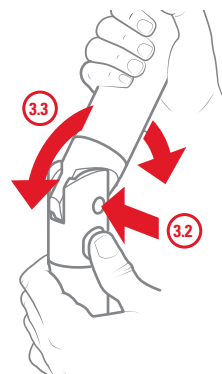

1

Aprire l'ombrellone

Se c'è la custodia protettiva, rimuoverla

1. Allentare la cinghia di legatura
2. Tirare i puntoni leggermente verso l'esterno
3. Spingere il cursore verso l'altro
4. Innestarlo (si deve sentire lo scatto)

! Il cursore deve innestarsi nella parte superiore facendo uno scatto udibile. Assicurarsi che lo spazio occupato dall'ombrellone sia privo di ostacoli.

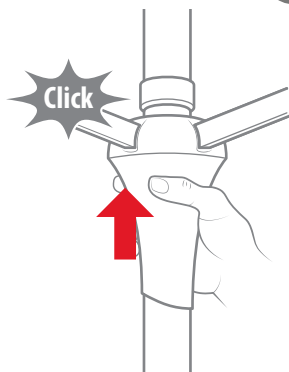

4

Chiudere l'ombrellone

1. Raddrizzare il tetto dell'ombrellone
2. Sbloccare il cursore verso il basso
3. Tirarlo verso il basso
4. Spiegare / avvolgere la copertura
5. Applicare la cinghia di legatura

! All'occorrenza infilare la custodia protettiva (l'ombrellone dev'essere asciutto).

! Quando si raddrizza l'ombrellone il fermo dell'inclinazione deve innestarsi facendo uno scatto udibile.

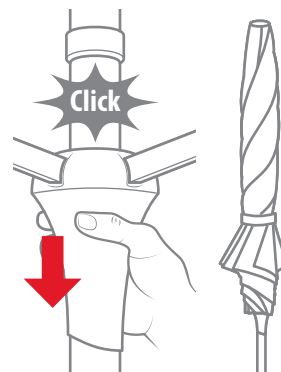

Cosa fare se...

? Problema	! Suggerimenti per risolvere problemi
L'ombrellone si apre con difficoltà.	Trattare di quando in quando l'asta dello snodo con spray al silicone.
Segni di scorrimento sull'asta in alluminio.	Sono normali tracce d'usura, eliminabili passandovi sopra un panno umido.
L'ombrellone non si inclina.	Spingere ben bene il fermo dell'inclinazione. Trattare di quando in quando l'articolazione dello snodo con spray al silicone.
L'ombrellone non è regolabile in altezza.	Allentare la vite di fissaggio quanto basta perché non se ne senta più l'effetto. Trattare di quando in quando il bastone superiore ed inferiore con spray al silicone.

Manutenzione e cura

- Lasciar asciugare l'ombrellone aperto per evitare la formazione di muffa, odori e scoloriture. E solo quando è completamente asciutto sistemarlo in un luogo altrettanto asciutto.
- All'occorrenza pulire il tetto dell'ombrellone con acqua tiepida, un detersivo delicato e una spugna. All'occorrenza la stoffa si può successivamente imbire con uno spray al fluoro.
- La custodia protettiva opzionale va infilata sull'ombrellone solo se entrambi sono asciutti.
- Non lavare la custodia protettiva opzionale né in lavatrice né chimicamente.
- Non usare candeggina né oggetti appuntiti, per evitare danni al rivestimento della struttura del tetto.
- Pulire periodicamente il telaio dell'ombrellone, per assicurare l'agevole scorrimento delle parti mobili. All'occorrenza utilizzare silicone o un lubrificante a secco in teflon. Eliminare eventuali segnali di scorrimento sull'asta in alluminio passando un panno umido.
- Se l'ombrellone è in un punto fortemente esposto l'usura sarà maggiore. In tali casi consigliamo una manutenzione e cura più intensa.
- Nella maggior parte dei casi gli ombrelloni difettosi possono essere riparati dal vostro rivenditore GLATZ. Utilizzate solo i nostri ricambi originali.

Smontaggio

Se l'ombrellone non viene usato per lungo tempo, smontarlo.

ATTENZIONE! PERICOLO DI LESIONI DOVUTE A RIBALTAMENTO.

- 1** Chiudere e legare ordinatamente l'ombrellone.
- 2** Sollevarlo dalla base/manicotto a suolo e deporlo.
- 3** Conservarlo in posizione distesa insieme a tutti gli accessori in un luogo asciutto.

Smaltimento



Questo simbolo sull'ombrellone, sugli accessori o sulla confezione significa che non vanno trattati come rifiuti domestici indifferenziati, bensì vanno smaltiti separatamente. Portarli ad un'area ecologica apposita per il riciclo. Lo smaltimento di apparecchiature elettriche ed elettroniche nei paesi UE ed in altri paesi europei avviene presso aree ecologiche dotate di sistemi per la raccolta differenziata di materiale elettrico ed elettronico. Smaltendo il vostro ombrellone correttamente contribuite ad evitare possibili pericoli per l'ambiente e per la salute, che possono essere causati dal trattamento di apparecchiature vecchie. Il riutilizzo di materiali contribuisce alla conservazione delle risorse naturali. Quindi non smaltite apparecchiature elettriche ed elettroniche con i rifiuti domestici indifferenziati. L'imballaggio è in materiale ecologico, che potete smaltire presso le locali strutture di riciclaggio. Smaltendo l'imballo ed i suoi residui correttamente contribuite ad evitare possibili pericoli per l'ambiente e per la salute. L'ombrellone è fatto di metallo e parti sintetiche. Per smaltirlo alla fine della sua vita attenersi alle normative regionali sull'ambiente e i rifiuti.

Índice

Le damos la bienvenida	53
Utilización conforme a su finalidad	53
Símbolos empleados	53
Indicaciones de seguridad	54
Prestación de garantía	56
Datos técnicos	57
Accesorios opcionales	57
Diseño y puesta en servicio	58
Uso	60
Qué hacer, cuando...	62
Mantenimiento y cuidado	62
Desmontaje	63
Eliminación	63

Le damos la bienvenida

Enhorabuena por la compra de su nueva ALU-SMART. Ha adquirido una sombrilla de alta calidad. Estas instrucciones son parte integrante del producto. Incluyen información importante relativa a la seguridad, la utilización y la eliminación del producto para los usuarios. Debe familiarizarse con toda la información facilitada antes de utilizar el producto. El producto solo se puede utilizar como se describe y en los escenarios de uso indicados. Si realiza un uso y un mantenimiento adecuados del producto, podrá disfrutar durante mucho tiempo de su ALU-SMART.

Utilización conforme a su finalidad

El producto sirve como dispositivo de protección del cuerpo humano contra la radiación solar. El producto solo se puede emplear en viviendas particulares, en la restauración y en la hotelería, o en un entorno comparable. El producto solo se puede usar conforme a las presentes instrucciones de uso. Todos los demás usos no descritos en las presentes instrucciones de uso tendrán consideración de utilización no conforme a su finalidad. Nos reservamos el derecho a realizar modificaciones como consecuencia de los adelantos técnicos. En las presentes instrucciones, ALU-SMART también se denomina el «producto» o la «sombriilla».

Símbolos empleados

!PELIGRO	de situación peligrosa inminente, que puede provocar la muerte o lesiones graves.
!PRECAUCIÓN	por situación potencialmente peligrosa, que puede provocar lesiones leves o de gravedad media.
!ATENCIÓN	por una situación que puede provocar daños materiales.

Indicaciones de seguridad

LEA ATENTAMENTE TODAS LAS INDICACIONES DE SEGURIDAD Y ASEGÚRESE DE COMPRENDERLAS.

- Seguir todas las instrucciones para evitar accidentes, incendios, explosiones, descargas eléctricas u otros peligros que puedan provocar daños materiales y/o lesiones graves o mortales.
- Asegurarse de que todas las personas que usen el producto hayan leído y sigan estas advertencias e instrucciones.
- Conservar todas las indicaciones de seguridad e instrucciones para el futuro. Deberán entregarse a los futuros usuarios del producto.
- El fabricante no se hace responsable de daños materiales o lesiones que se produzcan por una manipulación errónea o por el incumplimiento de las indicaciones de seguridad. En tales casos, la garantía se extingue.
- El efecto protector contra la radiación UV peligrosa es diferente en función del entorno. Eventualmente, será necesario tomar medidas adicionales para la protección de la piel.
- Los niños no deben jugar con el producto.
- **!PELIGRO:** Mantener a los niños siempre alejados del material de embalaje, puesto que entraña peligro de asfixia. Los niños subestiman los peligros. Este producto no es un juguete.
- Los niños mayores de 8 años y las personas con capacidades físicas, sensoriales o psíquicas limitadas, con poca experiencia y conocimientos, solo pueden utilizar el producto bajo la supervisión de una persona responsable de su seguridad o si han recibido instrucciones acerca del uso seguro del aparato y han comprendido los peligros a ello asociados. Las tareas de limpieza y mantenimiento no deben ser realizadas por niños sin supervisión.
- No utilizar el producto en caso de falta de concentración/atención y/o bajo la influencia de las drogas, del alcohol o de fármacos.

- El producto se debe colocar en una base o un casquillo con un anclaje fijo en el suelo.
- Si se utiliza una base, se deberá tener en cuenta el peso mínimo de la base. Más información en GLATZ o el distribuidor.
- Si se utiliza un anclaje fijo en el suelo, la instalación deberá ser realizada por personas con formación específica conforme a las instrucciones de montaje separadas.
- **!PELIGRO:** Nunca se debe colocar la sombrilla cerrada contra la pared sin apoyo. Puesto que su centro de gravedad está muy arriba, puede caer fácilmente.
- No encender llamas abiertas cerca o debajo de la sombrilla.
- No colgar objetos de los travesaños de la sombrilla. No hacer flexiones en los travesaños de la sombrilla.
- No dejar que el producto se caiga o golpee.
- Comprobar la envergadura de la sombrilla antes de abrirla/cerrarla.
- Al abrir/cerrar, asegurarse de que no haya personas/objetos en el rango de movimiento. De lo contrario, se podrían provocar lesiones/daños.
- **!PELIGRO:** Cerrar la sombrilla en caso de viento fresco, condiciones climáticas de tormenta y/o nevada.
- Tener en cuenta las indicaciones sobre la velocidad del viento máxima permitida con anclaje fijo al suelo (casquillo empotrado en hormigón). En el caso de que se utilice otro método de fijación, se deberá reducir la velocidad del viento permitida.
- Las sombrillas sin supervisión no deben permanecer abiertas. Los eventuales daños que se produzcan no estarán cubiertos por la garantía.
- La correa para atar se debe ajustar al tamaño correspondiente del techo de la sombrilla.
- Utilizar solo piezas de repuesto/accesorios originales.
- No está permitido realizar cambios en el producto ni modificaciones técnicas.

Prestación de garantía

Póngase siempre en contacto con su socio de GLATZ antes de enviar el producto. La garantía es de 24 meses a partir de la fecha de compra. El producto defectuoso se debe enviar al fabricante en el plazo de 2 semanas.

La garantía se extingue en los casos siguientes:

- Aplicación de fuerza externa
- Mantenimiento inadecuado
- Incumplimiento de las instrucciones de uso
- Daños por rayos

La garantía por viento en el caso de sombrillas abiertas está limitada. Las velocidades del viento máximas permitidas están condicionadas siempre a un anclaje fijo al suelo.

En el caso de varias sombrillas, se deberá dejar una distancia mínima de 20 cm entre dos sombrillas. Asimismo, entre la sombrilla y las paredes se deberá dejar una distancia mínima de 20 cm.

Datos técnicos

Tamaño [cm]	Superficie [m ²]	Altura de cierre [cm]	Altura de paso	
			[cm] Recta	Inclinada
∅ 200	2.6	70...130	150...210	95...155
∅ 220	3.4	65...125	150...210	90...150
∅ 250	4.4	50...110	150...210	80...140
∅ 300	6.4	50...90	170...210	85...125
210x150	3.2	50...110	150...210	110...170
250x200	5.0	40...80	170...210	110...150
200x200	4.0	35...95	150...210	95...155
240x240	5.8	30...70	170...210	100...140

Accesorios opcionales

Existe una gama muy amplia de accesorios para su sombrilla. Incluye, entre otros, los productos siguientes, que se adaptan a la perfección a su sombrilla:

- Diferentes bases
- Tubos verticales
- Casquillos para el suelo
- Paneles para muros
- Pico para césped
- Casquillos protectores
- Elementos de iluminación LED

Pregunte a su distribuidor GLATZ.

Diseño y puesta en servicio

1

Desempaquetar la sombrilla

Alcance del suministro:

- Parte superior con techo de la sombrilla
- Mango
- Cúpula de la sombrilla
- Correa para atar (eventualmente, cosida)
- Instrucciones de uso
- Bedienungsanleitung

! Desechar el material de embalaje de forma adecuada y mantenerlo alejado de los niños.

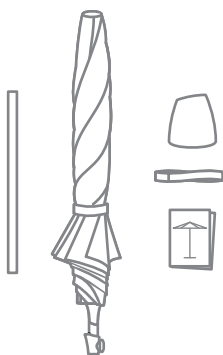

2

Comprobar que el material no presente daños.

Antes de la primera instalación, comprobar que el material suministrado esté completo y en correcto estado. Los materiales defectuosos no se deben poner en servicio.

! En el caso de daños, se debe informar inmediatamente al transportista.

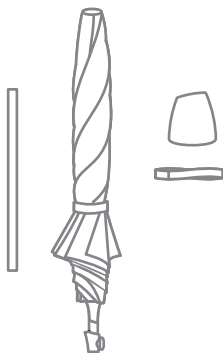

3

Montar la cúpula de la sombrilla

1. Colocar la cúpula de la sombrilla
2. Atornillar bien la cúpula de la sombrilla
3. Comprobar el correcto asentamiento

! No utilizar la sombrilla sin la cúpula correctamente montada.

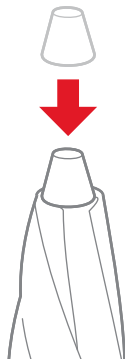

4

Montar la sombrilla

1. Aflojar lo suficiente el tornillo de sujeción
2. Introducir la parte superior en el mango
3. Apretar el tornillo de sujeción
4. Comprobar el correcto asentamiento

! Para evitar daños, no apretar demasiado el tornillo de sujeción.

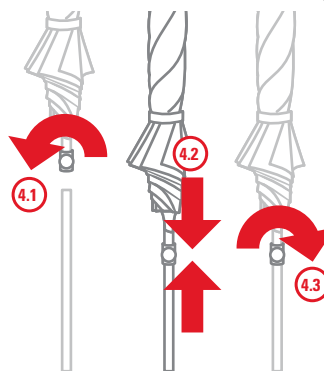

5

Colocar la sombrilla en la base

Colocar la base sobre una superficie plana y estable.

! En su distribuidor GLATZ encontrará bases para la sombrilla, casquillos para suelo, paneles para paredes y/o un pico para césped.

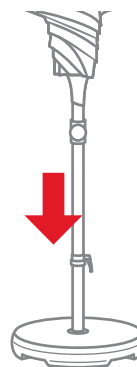

Pesos mínimos de la base:

Tamaño [cm]	Peso de la base [kg]	Fuerza del viento* [km/h (Bft.)]
∅ 200	>30	<75 (9)
∅ 220	>30	<65 (8)
∅ 250	>40	<50 (7)
∅ 300	>40	<35 (5)
210 x 150	>30	<55 (7)
250 x 200	>40	<40 (6)
200 x 200	>40	<50 (7)
240 x 240	>40	<40 (6)

* fuerza máxima del viento con anclaje fijo al suelo.

Uso

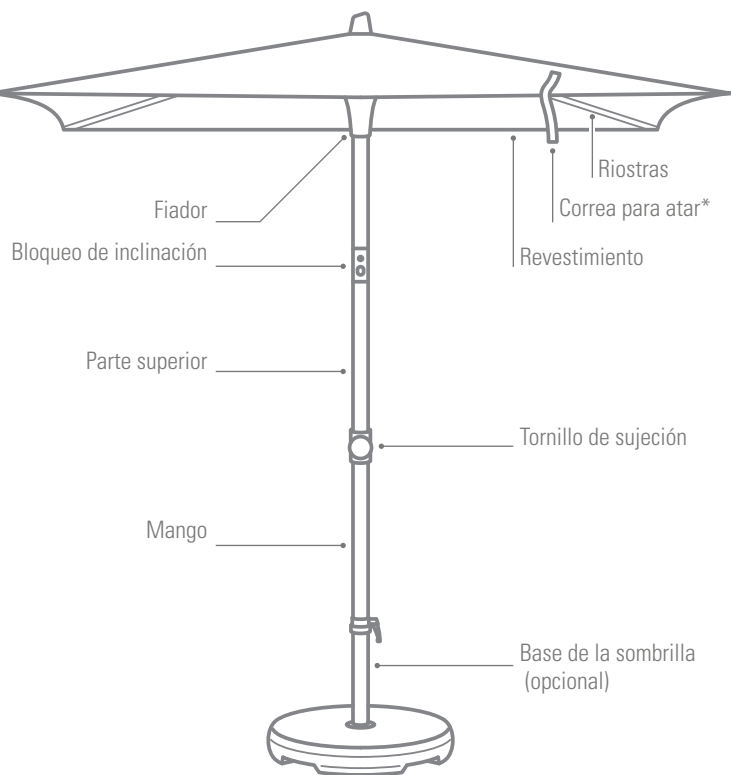

* en función del tipo de tejido, por separado o cosido sobre el revestimiento.

1

Abrir la sombrilla

De existir, retirar la funda protectora

1. Aflojar la correa para atar
2. Tirar de las riostras ligeramente hacia fuera
3. Empujar el fiador hacia arriba Encajar el fiador arriba hasta que se escuche

! El fiador debe quedar encajado arriba de forma audible. Asegurarse de que el área de la sombrilla esté libre de obstáculos.

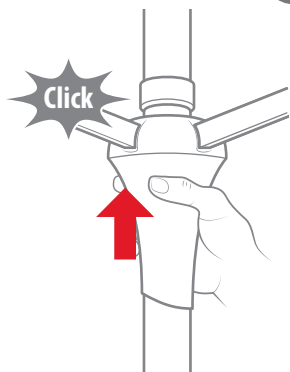

2

Ajustar la altura de la sombrilla

Al ajustar la altura de la sombrilla, sujetar bien la parte superior para evitar su descenso incontrolado.

1. Sujetar la parte superior
2. Aflojar el tornillo de sujeción
3. Ajustar la altura correspondiente de la sombrilla
4. Apretar el tornillo de sujeción

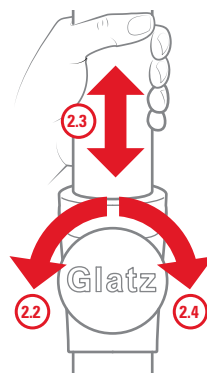

3

Inclinar el techo de la sombrilla

Al ajustar la altura de la sombrilla, sujetar bien la sección móvil de la parte superior para evitar su vuelco incontrolado.

1. Sujetar la sección móvil
2. Presionar totalmente el bloqueo de inclinación
3. Inclinación de la sombrilla

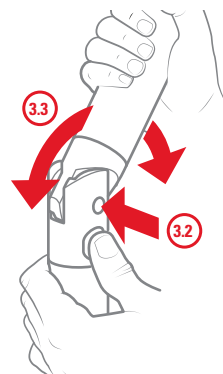

4

Cerrar la sombrilla

1. Colocar recto el techo de la sombrilla
2. Desbloquear el fiador hacia abajo
3. Tirar del fiador hacia abajo
4. Orientar/Enrollar el revestimiento
5. Colocar la correa para atar

! De ser necesario, colocar la funda protectora por encima (la sombrilla debe estar seca).
! Al colocar recta la sombrilla, el bloqueo de inclinación debe encajar de forma audible!

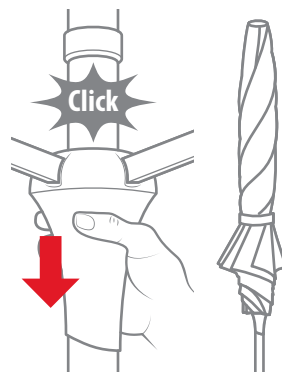

Qué hacer, cuando...

? Problema	! Solución
Cuesta abrir la sombrilla.	De vez en cuando aplicar silicona en aerosol a las varillas.
Marcas de deslizamiento en la varilla de aluminio.	Se trata de marcas de uso normales, que se pueden limpiar con un paño húmedo.
La sombrilla no se puede inclinar.	Presionar totalmente el bloqueo de inclinación. De vez en cuando aplicar silicona en aerosol a la articulación de inclinación.
No se puede ajustar la altura de la sombrilla.	Aflojar suficientemente el tornillo de sujeción para que desaparezca el efecto de apriete. De vez en cuando aplicar silicona en aerosol a la parte superior y el mango

Mantenimiento y cuidado

- Dejar que la sombrilla se seque abierta para evitar la aparición de moho, olores y decoloraciones. No guardar la sombrilla en un lugar seco hasta que esté totalmente seca.
- De ser necesario, limpie el techo de la sombrilla con agua tibia, detergente suave y una esponja. De ser necesario, se puede impregnar posteriormente el tejido con aerosol fluorado.
- La funda protectora disponible opcionalmente se debe colocar sobre la sombrilla seca solo si también está seca.
- La funda protectora disponible opcionalmente no se debe limpiar en la lavadora ni con productos químicos.
- No utilizar blanqueadoras ni objetos cortantes para evitar daños en el revestimiento de la estructura de la cubierta.
- Limpiar periódicamente la montura de la sombrilla para garantizar que las secciones móviles se deslicen sin problemas. De ser necesario, utilizar silicona o lubricantes secos de teflón. Las posibles marcas de deslizamiento en la varilla de aluminio se pueden limpiar con un paño húmedo.
- Si la sombrilla está situada en una zona muy expuesta, se deberá contar un mayor desgaste. En tales casos, recomendamos un mantenimiento y un cuidado intensivos.
- En la mayoría de casos, su socio GLATZ podrá reparar las sombrillas estropeadas. Utilice exclusivamente piezas de repuesto originales de Glatz.

Desmontaje

Desmontar la sombrilla en el caso de que no se vaya a utilizar durante un largo período de tiempo.

¡ADVERTENCIA! PELIGRO DE VUELCO. PELIGRO DE LESIONES DEBIDO AL VUELCO DE UNA SOMBRILLA.

- 1** Cerrar y recoger la sombrilla de forma adecuada.
- 2** Retirar la sombrilla de la base/del casquillo de suelo y recostarla.
- 3** Guardar la sombrilla en posición horizontal junto con todos los accesorios en un lugar seco.

Eliminación



Este símbolo en el producto, los accesorios o el embalaje indica que el producto no se puede tratar como residuo doméstico sin clasificar, sino que se debe desechar por separado. Deseche el producto en uno de los puntos de recogida previstos para su reciclaje. La eliminación de aparatos eléctricos y electrónicos dentro de la UE y en otros países europeos se realiza a través de puntos de recogida que cuentan con sistemas para la recogida separada de aparatos eléctricos y electrónicos. Mediante la eliminación correcta del producto ayuda a evitar posibles riesgos para el medio ambiente y la salud, que pueden producirse como consecuencia de una manipulación incorrecta de aparatos usados. El reaprovechamiento de materiales contribuye a la conservación de los recursos naturales. Por consiguiente, no deseche los aparatos eléctricos y electrónicos usados con los residuos domésticos sin clasificar. El embalaje se ha fabricado con materiales respetuosos con el medio ambiente, que se pueden desechar en sus plantas locales de reciclaje. Mediante la correcta eliminación de embalajes y residuos de embalaje, ayuda a evitar posibles riesgos para el medio ambiente y la salud. El producto se compone de metal y piezas sintéticas. La eliminación al finalizar su vida útil se debe realizar de conformidad con la normativa regional en materia de medio ambiente y residuos.

Inhoudsopgave

Hartelijk welkom	65
Gebruik conform de voorschriften	65
Gebruikte symbolen	65
Veiligheidsvoorschriften	66
Garantie	68
Technische specificaties	69
Optionele accessoires	69
Opbouw en ingebruikname	70
Gebruik	72
Wat te doen als...	74
Onderhoud en reiniging	74
Demontage	75
Afvoeren	75

Hartelijk welkom

Hartelijk gefeliciteerd met de aankoop van uw nieuwe ALU-SMART. U heeft een hoogwaardige parasol aangeschaft. Deze handleiding maakt deel uit van dit product. Het bevat voor de gebruikers van dit product belangrijke informatie over de veiligheid, het gebruik en het afvoeren. Voordat u het product gaat gebruiken, dient u zich vertrouwd te maken met alle uitvoerige informatie. Het product mag uitsluitend worden gebruikt zoals hier beschreven en voor de toepassingscriteria. Uw ALU-SMART zal u jarenlang goed van dienst zijn, als u het beoogde gebruik en de reiniging in acht neemt.

Gebruik conform de voorschriften

Het product dient als voorziening tegen zonlicht ter bescherming van het menselijk lichaam. Het product mag uitsluitend in particuliere huishoudens, in de gastronomie en hotels of in een vergelijkbare omgeving worden gebruikt. Het product mag uitsluitend conform deze gebruiksaanwijzing worden gebruikt. Een ander of verdergaand gebruik dan in deze gebruiksaanwijzing wordt beschreven geldt als niet conform de voorschriften. Wijzigingen in de zin van technische vooruitgang blijven voorbehouden. In deze handleiding wordt de ALU-SMART ook als «product» of «parasol» aangeduid.

Gebruikte symbolen

!GEVAAR	directe gevaarlijke situatie die dodelijk of ernstig letsel tot gevolg kan hebben.
!VOORZICHTIG	mogelijke gevaarlijke situatie die licht of gemiddeld letsel tot gevolg kan hebben.
!AANWIJZING	een situatie die materiële schade tot gevolg kan hebben.

Veiligheidsvoorschriften

LEES ALLE VEILIGHEIDSAANWIJZINGEN ZORGVULDIG DOOR EN CONTROLEER OF U ALLES BEGRIJPT.

- Alle aanwijzingen in acht nemen om ongevallen, brand, explosie, elektrische schokken of andere gevaren te vermijden, die materiële schade kan veroorzaken en/of ernstig of dodelijk letsel tot gevolg kan hebben.
- Controleer of elke persoon die het product gebruikt, deze waarschuwingen en aanwijzingen heeft gelezen en in acht neemt.
- Alle veiligheidsaanwijzingen en aanwijzingen bewaren voor de toekomst. Verstrek alle aanwijzingen als andere gebruikers het product gaan gebruiken.
- De fabrikant kan niet aansprakelijk worden gesteld voor materiële schade of letsel als gevolg van onjuiste bediening of het niet in acht nemen van de veiligheidsaanwijzingen. In dergelijke gevallen zal de garantie vervallen.
- De beschermende werking tegen gevaarlijke UV-straling is per omgeving verschillend. Eventueel zijn aanvullende maatregelen ter bescherming van de huid nodig.
- Kinderen mogen niet met het product spelen.
- **!GEVAAR** Kinderen altijd buiten het bereik van het verpakkingsmateriaal houden om verstikkingsgevaar te voorkomen. Kinderen zien geen gevaar. Dit product is geen speelgoed.
- Kinderen vanaf 8 jaar en personen met een beperkte fysieke, sensorische of verstandelijke beperking, of met een gebrek aan ervaring en kennis mogen het product uitsluitend gebruiken, als zij onder toezicht staan van een voor hun veiligheid verantwoordelijke persoon of van hem of haar instructies krijgen hoe het product moet worden gebruikt en de hieraan gekoppelde gevaren. Reinigings- en onderhoudswerkzaamheden mogen niet door kinderen zonder toezicht worden uitgevoerd.
- Het apparaat niet gebruiken bij gebrekkige concentratie/aandacht en/of als u onder invloed bent van drugs, alcohol of medicijnen.
- Het product moet in een sokkel of een grondbevestiging met een vaste verankering worden geplaatst.

- Bij gebruik van een sokkel moet rekening worden gehouden met het minimumgewicht van de sokkel. Voor meer informatie kunt u terecht bij GLATZ of uw dealer.
- Bij gebruik van een vaste grondverankering moet de installatie door speciaal opgeleide personen conform de afzonderlijke montage-aanwijzingen worden uitgevoerd.
- **!GEVAAR** De gesloten parasol nooit zonder steun tegen de muur plaatsen. Aangezien het zwaartepunt zeer hoog ligt, kan deze eenvoudig omvallen.
- Geen open vuur nabij of onder de parasol ontsteken.
- Geen voorwerpen aan de dwarse stroken van de parasol hangen. Geen rekstok en dergelijke aan de dwarse stroken van de parasol hangen.
- Het product niet laten vallen of tegen iets laten aanslaan.
- Spanwijdte van de parasol voor het openen/sluiten controleren.
- Controleer of bij het openen/sluiten geen personen of voorwerpen zich binnen het bewegingsbereik bevinden. Er kan anders letsel/schade optreden.
- **!GEVAAR** Parasol bij opkomende wind, stormachtige weersomstandigheden of sneeuwval sluiten.
- Gegevens voor de maximum toegestane windsnelheid bij vaste grondverankering (grondbevestiging in beton geplaatst) in acht nemen. Als een andere bevestigingsmethode wordt gebruikt, is de toegestane windsnelheid lager.
- Parasols zonder toezicht moeten worden gesloten. Eventuele schade valt niet onder de garantievoorwaarden.
- De band moet zijn ingesteld op de passende grootte van het dak van de parasol.
- Er mogen uitsluitend originele accessoires/reserveonderdelen worden gebruikt.
- Veranderingen aan het product en technische modificaties zijn niet toegestaan.

Garantie

Neem altijd eerst contact op met uw GLATZ-dealer voordat u het product retourneert. De garantie is 24 maanden na aanschafdatum. Het defecte product moet binnen 2 weken worden geretourneerd naar de fabrikant.

De garantie vervalt in de volgende situaties:

- Extern geweld
- Ondeskundig onderhoud
- Niet in acht nemen van de bedieningsaanwijzingen
- Schade door blikseminslag

De windgarantie voor een geopende parasol is beperkt. De maximum toegestane windsnelheden vereisen altijd een vaste verankering in de grond.

Bij meerdere parasols moet een minimumafstand van 20 cm tussen twee parasols in acht worden genomen. Tussen de parasol en de muur moet ook een minimumafstand van 20 cm in acht worden genomen.

Technische specificaties

Grootte [cm]	Oppervlak [m ²]	Sluithoogte [cm]	Doorgangshoogte [cm]	
			recht	gekanteld
∅ 200	2.6	70...130	150...210	95...155
∅ 220	3.4	65...125	150...210	90...150
∅ 250	4.4	50...110	150...210	80...140
∅ 300	6.4	50...90	170...210	85...125
210x150	3.2	50...110	150...210	110...170
250x200	5.0	40...80	170...210	110...150
200x200	4.0	35...95	150...210	95...155
240x240	5.8	30...70	170...210	100...140

Optionele accessoires

Bij uw parasol is een uitstekend gesorteerd accessoireprogramma beschikbaar. Dit omvat onder meer de volgende producten, die perfect bij uw parasol passen:

- Verschillende sokkels
- Standbuis
- Bodemhulsen
- Muurconsole
- Gazonpunt
- Beschermhoes
- LED-verlichtingselementen

Neem hiertoe contact op met uw GLATZ-dealer.

Opbouw en ingebruikname

1

Parasol uitpakken

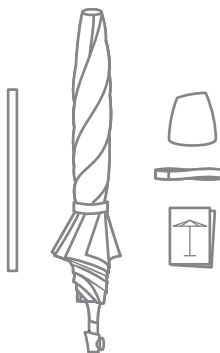

Leveringsomvang:

- Bovenstok met parasoldak
- Onderstok
- Parasoldop
- Band (evtl. vastgenaaid)
- Gebruiksaanwijzing- Bedieningsanleitung

! Verpakkingsmateriaal op de juiste wijze afvoeren en buiten het bereik van kinderen houden.

2

Materiaal op schade controleren

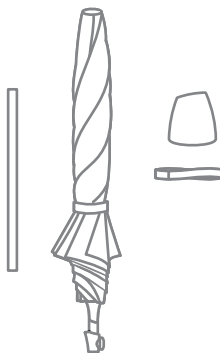

Geleverd materiaal voor de eerste installatie op volledigheid en perfecte staat controleren. Defect materiaal niet in gebruik nemen.

! Bij schade direct de vervoersdienst op de hoogte stellen.

3

Parasoldop monteren

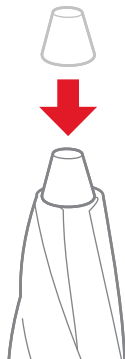

1. Parasoldop plaatsen
2. Parasoldop goed vastschroeven
3. Op goede bevestiging controleren

! Parasol niet zonder juist gemonteerde parasoldop gebruiken.

4

Parasol samenvoegen

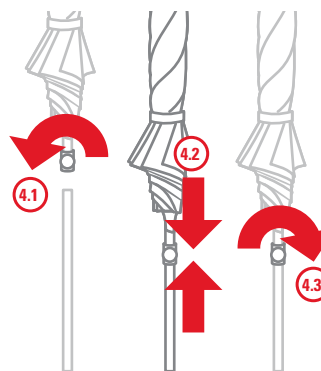

1. Klembout voldoende losmaken
2. Bovenstok in onderstok schuiven
3. Klembout vastdraaien
4. Op goede bevestiging

! Om schade te vermijden, de klembout niet te strak vastdraaien.

5

Parasol in sokkel plaatsen

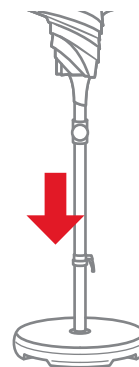

Sokkel op vlakke en stabiele ondergrond plaatsen.

! Parasolsokkel, bodemhulzen, muurconsoles en/of gazonpunt zijn verkrijgbaar bij uw GLATZ-dealer.

Minimum sokkelgewichten:

Grootte [cm]	Sokkelgewicht [kg]	Windsterkte* [km/h (Bft.)]
∅ 200	>30	<75 (9)
∅ 220	>30	<65 (8)
∅ 250	>40	<50 (7)
∅ 300	>40	<35 (5)
210 x 150	>30	<55 (7)
250 x 200	>40	<40 (6)
200 x 200	>40	<50 (7)
240 x 240	>40	<40 (6)

* maximum windsterkte bij vaste verankering in de grond.

Gebruik

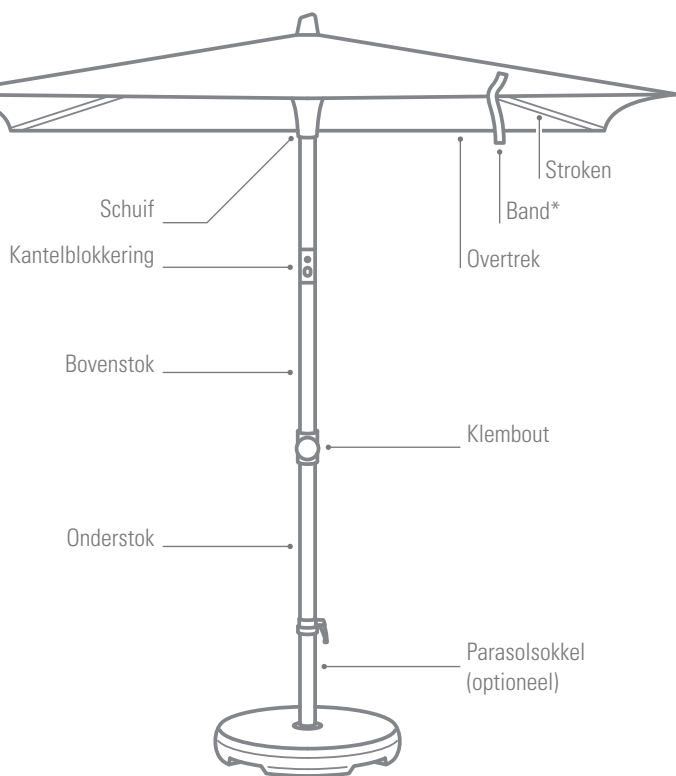

* afhankelijk van de stofklasse los of op de overtrek genaaid.

1

Parasol openen

Mits aanwezig, de beschermhoes verwijderen

1. Band losmaken
2. Stroken iets naar buiten trekken
3. Schuif naar boven schuiven
4. Schuif bovenin hoorbaar vastklikken

! Schuif moet bovenin hoorbaar vastklikken. Controleer of het parasolbereik geen obstakels bevat.

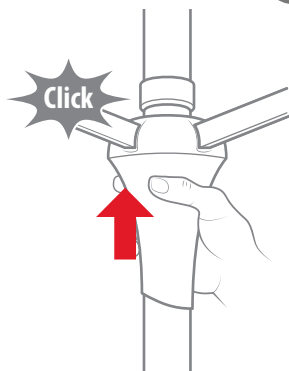

2

Parasolhoogte afstellen

Bij het afstellen van de parasolhoogte de bovenstok goed vasthouden om een onvoorzien neerlaten te vermijden.

1. Bovenstok vasthouden
2. Klembout losmaken
3. Gewenste parasolhoogte instellen
4. Klembout vastdraaien

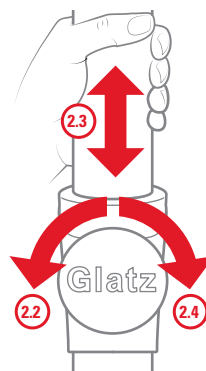

3

Parasoldak kantelen

Bij het afstellen van de parasolhoogte het bewegende deel op de bovenstok goed vasthouden om een onvoorzien kantelen te vermijden.

1. Bewegende gedeelte vasthouden
2. Kantelblokkering volledig indrukken
3. Parasol kantelen

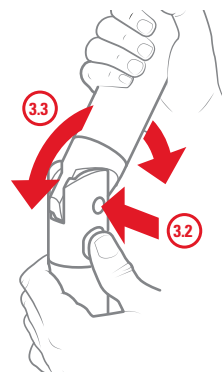

4

Parasol sluiten

1. Parasoldak recht zetten
2. Schuif omlaag ontgrendelen
3. Schuif omlaag trekken
4. Overtrek goed leggen / wikkelen
5. Band aanbrengen

! Zo nodig de beschermhoes er overtrekken (parasol moet droog zijn).
! Kantelblokkering moet bij het recht zetten van de parasol hoorbaar vastklikken!

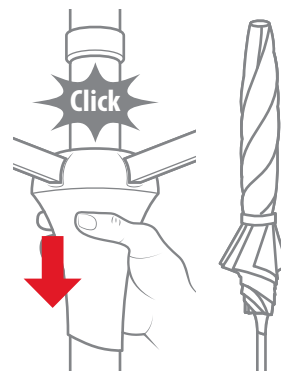

Wat te doen als...

? Probleem	! Oplossingen
Parasol gaat zwaar om te openen.	Stangen regelmatig met siliconenspray inspuiten.
Glijsporen op de aluminium stangen.	Dit zijn normale gebruikssporen, die met een vochtig doekje eenvoudig kunnen worden verwijderd.
Parasol kan niet worden gekanteld.	Kantelblokkering volledig indrukken. Kantelscharnier regelmatig met siliconenspray inspuiten.
Parasol kan niet op de juiste hoogte worden ingesteld.	Klembout voldoende losmaken zodat deze geen klemmende werking meer heeft. Boven- en onderstok regelmatig met siliconenspray inspuiten.

Onderhoud en reiniging

- Parasol in geopende stand laten drogen om schimmelvorming, geur en verkleuringen te vermijden. Parasol pas op een droge plek bewaren als deze volledig droog is.
- Reinig het dak van de parasol zo nodig met lauwwarm sopje en een spons. Zo nodig kan de stof met fluorhoudende spray opnieuw worden geïmpregneerd.
- De optioneel verkrijgbare beschermhoes alleen in droge toestand over de droge parasol trekken.
Optioneel verkrijgbare beschermhoes kan niet in de wasmachine of chemisch worden gereinigd.
- Gebruik geen bleekmiddel en scherpe voorwerpen om beschadigingen aan de coating van de dakconstructie te vermijden.
- Reinig het parasolframe regelmatig, zodat kan worden gewaarborgd dat de bewegende delen soepel glijden. Gebruik zo nodig een siliconen of teflon-droogsmeermiddel. Eventuele glijsporen op de aluminium stangen kunnen met een vochtig doekje worden verwijderd.
- Als de parasol op een locatie staat waar deze sterk wordt blootgesteld aan de weersomstandigheden, zal een hogere slijtage optreden. In dergelijke gevallen adviseren wij een intensievere onderhoud en reiniging.
- In de meeste gevallen kunnen defecte parasols door uw GLATZ-dealer worden gerepareerd. Gebruik uitsluitend originele reserveonderdelen van GLATZ.

Demontage

Parasol demonteren, als deze gedurende een langere periode niet wordt gebruikt.

WAARSCHUWING! KANTELGEVAAR. GEVAAR OP LETSEL DOOR EEN OMKANTELENDE PARASOL.

- 1 Parasol conform de voorschriften sluiten en samenbinden.
- 2 Parasol uit de sokkel/bodemhuls tillen en neerleggen.
- 3 Parasol in liggende positie samen met alle accessoires op een droge plek bewaren.

Afvoeren



Dit symbool op het product, de accessoires of op de verpakking geeft aan dat het product niet bij het standaard huisvuil mag worden gegooid, maar afzonderlijk bij een afvalverwerkingsstation moet worden ingeleverd. Breng het product hiertoe naar een afvalverwerkingsstation voor recycling. Het afvoeren van elektrische en elektronische apparaten binnen de EU en in andere Europese landen, geschiedt middels afvalverwerkingsstations die beschikken over systemen voor gescheiden inzameling van elektrische en elektronische apparatuur. Met het juiste afvoeren van het product levert u een positieve bijdrage aan het milieu en de gezondheid. Met de recycling van materialen draagt u bij aan het in stand houden van de natuurlijke resources. Gooi daarom geen oude elektrische en elektronische apparaten bij het ongesorteerde huisvuil. De verpakking is uit milieuvriendelijke materialen vervaardigd en kunnen bij uw plaatselijke recyclingsvoorzieningen worden gegooid. Met het juist verwijderen van de verpakkingen en het verpakkingsafval levert u een bijdrage om mogelijke gevaren voor het milieu en de gezondheid te vermijden. Het product bestaat uit metalen en synthetische onderdelen. Het afvoeren aan het einde van de levensduur moet overeenkomstig de regionale milieu- en afvalvoorschriften geschieden.

ALU-SMART



www.glatz.ch

GLATZ AG, Neuhofstrasse 12, CH-8500 Frauenfeld
GLATZ France SARL, 411 Allée des Noisetiers, F-69760 Limonest

Glatz