

HOLTKÖTTER LICHT LEBEN



2023/24

Das Familienunternehmen Holtkötter - Leidenschaft für Licht vom ersten Kronleuchter bis heute

1964 - Das Jahr, in dem Firmengründer Franz Holtkötter den Grundstein für eine bis heute andauernde Tradition legte - Licht leben.

Die Vision, Leuchten zu bauen, die sowohl durch exzellente Lichtqualität als auch durch einzigartige, edle Verarbeitung herausragen, war und ist bis heute allgegenwärtig und macht es möglich, dass die von Hand gefertigten Leuchten fester Bestandteil der heutigen Lichtbranche sind.

An unserem Standort in Westfalen wird deutsche Handwerkstradition mit deutscher Industrietradition kombiniert und im hauseigenen Werkzeugbau, der Entwicklung, Designabteilung, Dreherei, Stanzerei, Gürtlerei, Galvanik, Schleiferei, Lackiererei und Montage entsprechend der traditionellen Werte umgesetzt und garantieren die hohe Qualität der Leuchten.

Durch die seit Jahrzehnten gesammelten Erfahrungen und die enorme Fertigungstiefe, genießen wir einen Manufaktur-Charakter und besitzen das Know-How und die Möglichkeit, jedem Anspruch gerecht zu werden.

Wir arbeiten stetig daran, Leuchtenliebhaber mit unseren Innovationen rund um das Thema Licht zu begeistern. Die Familie Holtkötter und jeder einzelne Mitarbeiter trägt täglich seinen Teil dazu bei, die Wohnräume auf der ganzen Welt in das rechte Licht zu rücken.



HOLTKÖTTER
75222510020

LED-Technik



Vom ersten Entwurf der Platine, der Erstbestückung bis hin zur ausgedehnten Testphase, arbeiten alle unsere Spezialisten Hand in Hand. Das Ergebnis sind nicht selten LED-Platinen, die eine Lichtleistung erzeugen, welche vor Jahren noch undenkbar schien. Deckenfluter mit 9000 Lumen (z.B. NOVA - 9906) und filigrane Stehleuchten mit 2200 Lumen (z.B. PLANO - 9656) sind nur zwei Beispiele, bei denen Leuchten von Holtkötter leistungstechnisch ein Alleinstellungsmerkmal bieten. Somit ist die mühelose Ausleuchtung auch großer Wohnräume mittels einer LED-Leuchte by Holtkötter keine Zukunft mehr.

Um ein möglichst angenehmes Licht, mit einer besonders guten Farbwiedergabe zu erzeugen, steht bei der Entwicklung neuer LED-Platinen ein hoher CRI mit im Vordergrund. Der CRI (Abkürzung für Color Rendering Index) beschreibt einen reproduzierbaren Wert, der für jede Lichtquelle angibt, wie weit die Farbwiedergabe einer Lampe vom Ideal des Glühlampen- bzw. Tageslichts (CRI von bis zu 100) abweicht.

Der CRI ist somit ein wichtiges Qualitätsmerkmal von künstlichem Licht.

LED-Platinen von Holtkötter erreichen mittlerweile einen CRI von bis zu 98 (z.B. SuperNova D - 2130). Sie sorgen so nicht nur für ein äußerst helles, sondern auch besonders natürliches Licht. Mit LED-Leuchten by Holtkötter bleiben Farben von Objekten daher originalgetreu und Sie erhalten dazu ein außergewöhnlich brillantes Licht.

Wir arbeiten stetig an der Perfektion des Lichts.

LED - Die lichtemittierende Diode - Hohe Effizienz, lange Lebensdauer, Einsatz unbedenklicher Rohstoffe, geringe Störanfälligkeit

Holtkötter baut aus diesen guten Gründen schon seit etlichen Jahren auf die innovative LED-Technik. Um das hohe Potential dieser Lichtquelle möglichst effizient zu nutzen, werden in unseren Leuchten u.a. Eigenentwicklungen mit besonders hohem Wirkungsgrad verbaut. Vor dem Einsatz der Platinen in einer unserer Leuchten steht jedoch immer eine große Menge an Entwicklungsarbeit.



FAVOR - Seite 8

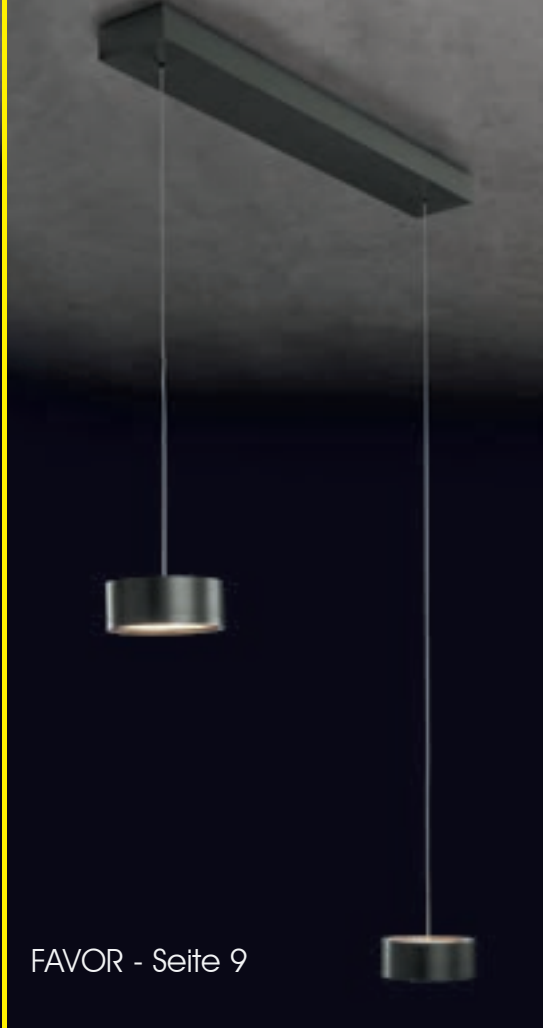

FAVOR - Seite 9



FAVOR - Seite 10



SUPERNOVA S DTW
- Seite 64

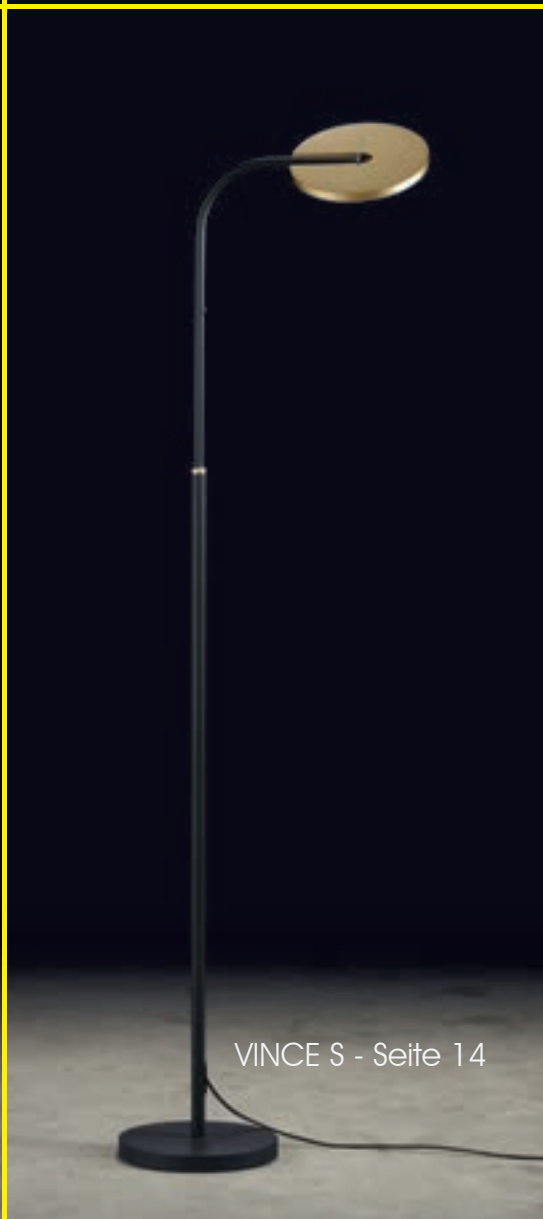

VINCE S - Seite 14

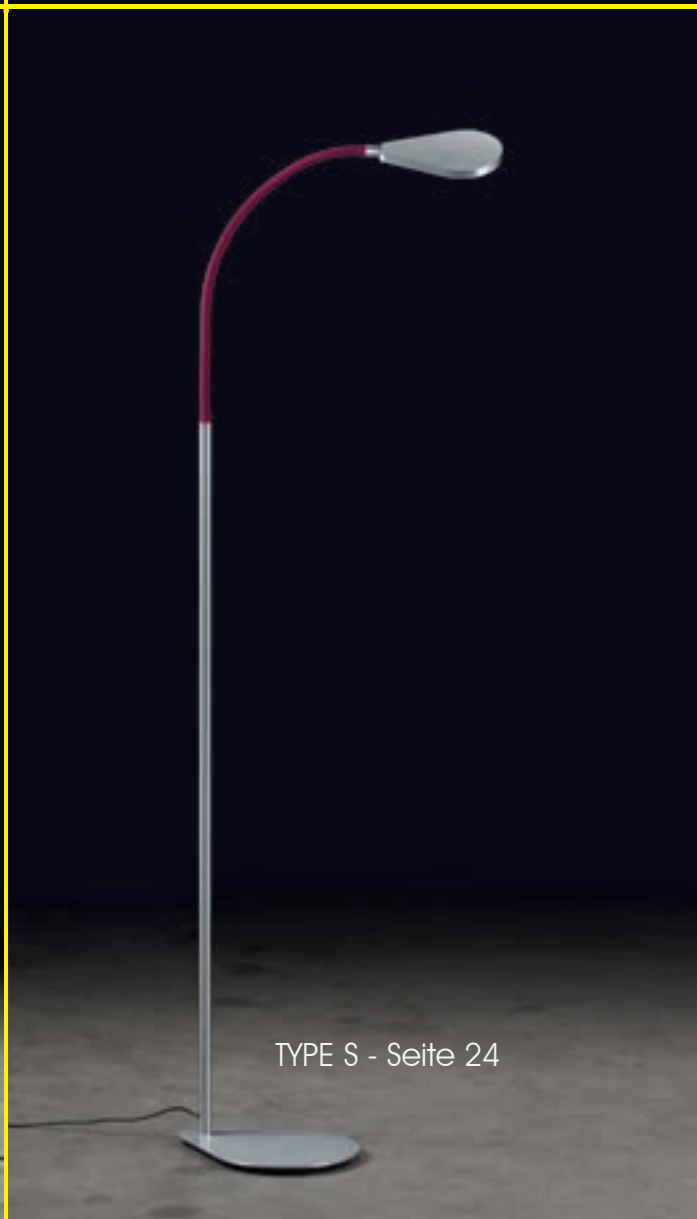

TYPE S - Seite 24



JANUS H - Seite 20



JANUS E - Seite 18

neuheiten



TYPE T - Seite 26



SUPERNOVA GT- Seite 22

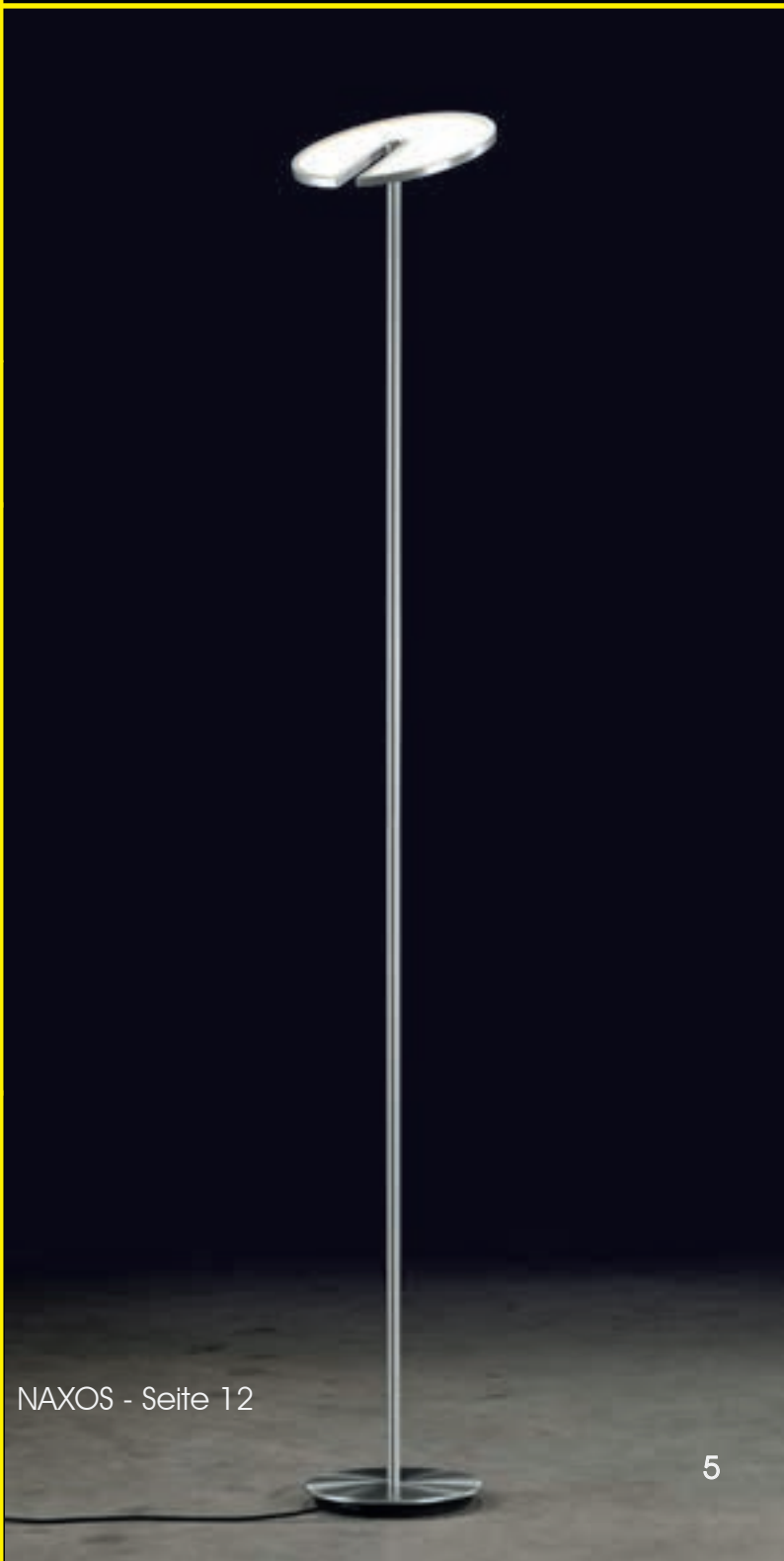

NAXOS - Seite 12

favor



FAVOR - Die neue, funktionelle Pendelleuchten-Serie

Die elegante Leuchte FAVOR ist als einflammige-, zweiflammige- und dreiflammige Pendelleuchte in drei Oberflächen erhältlich.

Jedes Pendel strahlt mit einer beeindruckenden Lichtstärke von 2750 Lumen und einem CRI über 90. Diese Leuchte erfüllt somit Ihren Raum mit besonders hellem und angenehmem Licht und schafft zudem die Möglichkeit, selbst große Tische mühelos homogen auszuleuchten.

Das Up- und Downlight-Design schafft eine faszinierende Lichtdynamik. Die DIM-TO-WARM-Funktion ermöglicht es Ihnen, die Lichtfarbe individuell anzupassen und eine warme, gemütliche Atmosphäre zu schaffen.

Dank der unsichtbaren Höhenverstellung können die Pendel mühelos an jegliche Bedürfnisse angepasst und das Licht gezielt gelenkt werden.



-55 Schwarz



-62 Platin



-79 Aluminium matt

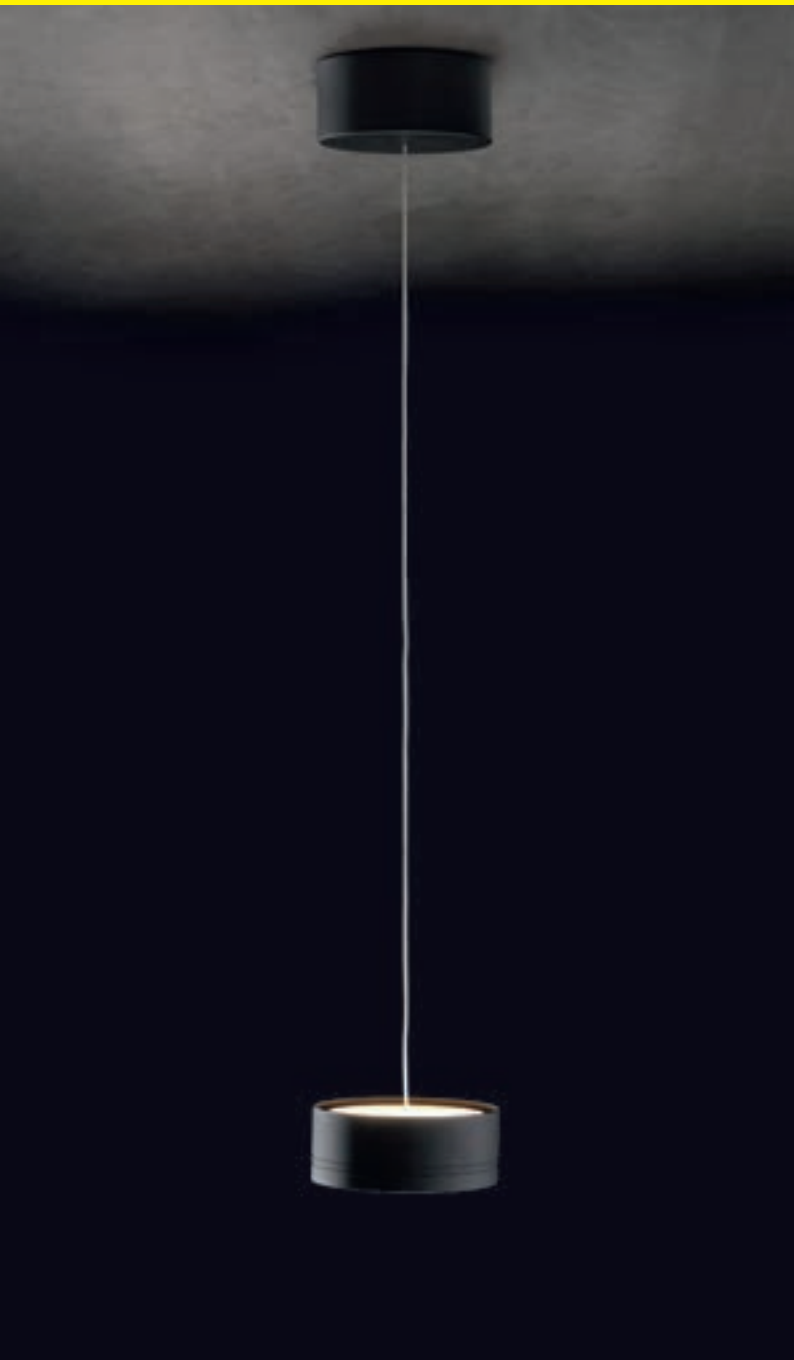

favor

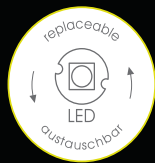

Technische Daten

1x LED
1x 19W - NV-LED
2750 Lumen
2200 - 2850 Kelvin
CRI >90
Dimmbar

Ausführungen

2051-1-55 Schwarz
2051-1-62 Platin
2051-1-79 Aluminium matt

DIM TO WARM

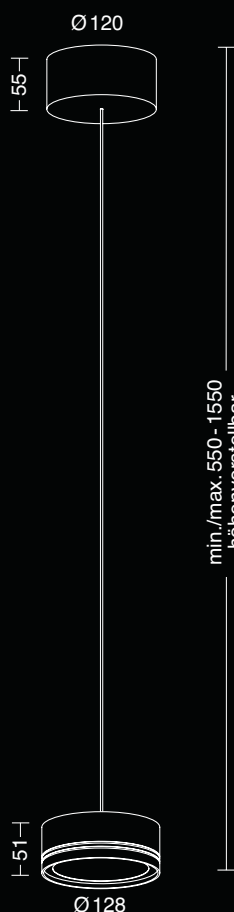

Die ein- und zweiflämmige Pendelleuchte FAVOR

Ob als eleganter Blickfang über Ihrem Esstisch oder als stilvolle Akzentbeleuchtung im Wohnzimmer, die FAVOR eröffnet Ihnen eine Vielzahl an Gestaltungsmöglichkeiten.

Beeindruckende Lichtstärke ist hier vereint mit raffinierter Funktionalität. Mit 2750 Lumen pro Reflektor und einem CRI von über 90 erfüllen die FAVOR-Pendelleuchten Ihren Raum mit besonders hellem und natürlichem Licht.

Das Up- und Downlight sorgt für eine faszinierende Lichtdynamik, während die DIM-TO-WARM-Funktion stets eine stimmungsvolle Atmosphäre schafft.

Dank der unsichtbaren Höhenverstellung lässt sich das Licht jederzeit flexibel anpassen. Das Einzelpendel ist höhenverstellbar bis max. 1550 mm. Auf Wunsch sind auch Sonderlängen gegen Aufpreis möglich.

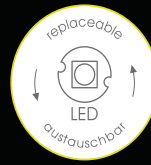

Technische Daten

2x LED
 2x 19W - NV-LED
 5500 Lumen
 2200 - 2850 Kelvin
 CRI >90
 Dimmbar

Ausführungen

2052-2-55 Schwarz
 2052-2-62 Platin
 2052-2-79 Aluminium matt

DIM TO WARM

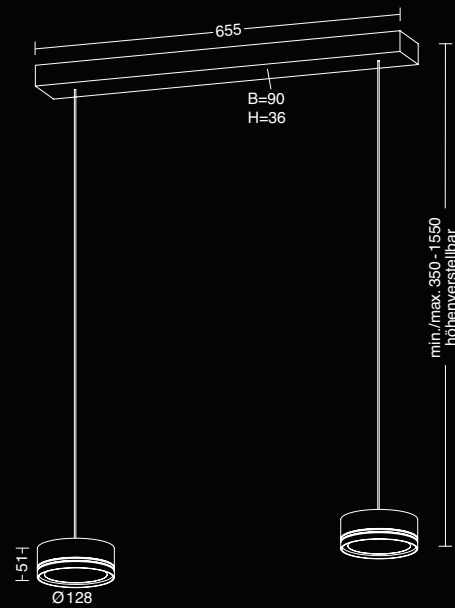

favor

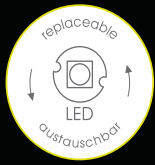

Die elegante Pendelleuchte FAVOR garantiert eine mühelose und gleichmäßige Ausleuchtung, selbst von größeren Tischen.

Jedes Pendel strahlt mit einer beeindruckenden Lichtstärke von 2750 Lumen und einem CRI über 90. Diese Leuchte erfüllt somit Ihren Raum mit besonders hellem und angenehmem Licht. Das Up- und Downlight-Design schafft eine faszinierende Lichtdynamik. Die DIM-TO-WARM-Funktion ermöglicht es Ihnen, die Lichtfarbe individuell anzupassen und eine warme, gemütliche Atmosphäre zu schaffen.

Dank der unsichtbaren Höhenverstellung können Sie die Pendel mühelos an Ihre Bedürfnisse anpassen und das Licht gezielt lenken.





Technische Daten

3x LED
 3x 19W - NV-LED
 8250 Lumen
 2200 - 2850 Kelvin
 CRI >90
 Dimmbar

Ausführungen

2053-3-55 Schwarz
 2053-3-62 Platin
 2053-3-79 Aluminium matt

DIM TO WARM

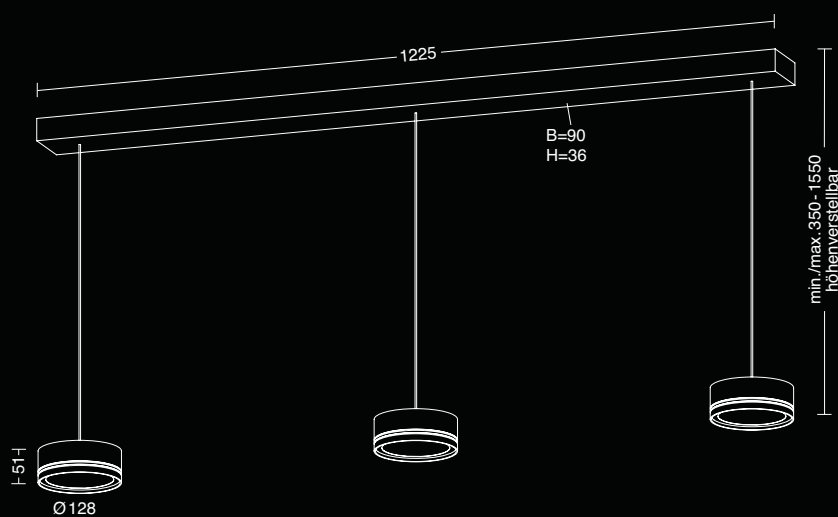

naxos

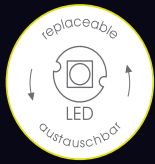

Modernes Design, funktionelles Licht

Der NAXOS-Deckenfluter ist mit einer lichtstarken LED – 8800 Lumen – ausgestattet.

Durch Betätigen des zentral angebrachten Tastdimmers kann das austretende, kraftvolle Licht stufenlos in ein wohnliches, warmes Licht gedimmt werden.

Der Bedarf für die unterschiedlichsten Lichtsituationen ist mit dem NAXOS-Deckenfluter zu erfüllen.

Durch die Möglichkeit, den Reflektor zu drehen und schwenken, kann sowohl eine direkte- als auch indirekte Lichtquelle entstehen. Auch Highlights in Räumen Ihrer Wahl geraten durch die Ausrichtungsmöglichkeiten in den Fokus.

In sechs eigens veredelten Oberflächen erhältlich, ist der NAXOS-Deckenfluter in Wohn- und/oder Arbeitsräumen aller Art zu integrieren.





Technische Daten

1x LED
1x 71W - NV-LED
8800 Lumen
2200 - 2850 Kelvin
CRI >90
Dimmer

Ausführungen

9940-1-19 Eloxal Messing
9940-1-55 Schwarz
9940-1-59 Schwarz / Eloxal Messing
9940-1-62 Platin
9940-1-79 Aluminium matt
9940-1-8 Weiß

DIM TO WARM

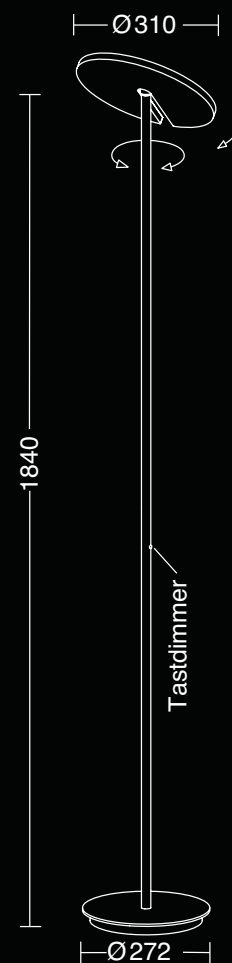

vince s

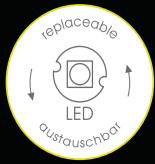

Vielseitig & leistungsstark

Die Stehleuchte VINCE S ist durch zahlreiche Ausrichtungs- und Verstellmöglichkeiten vielseitig einsetzbar.

Mit 2500 Lumen handelt es sich um eine der lichtstärksten Stehleuchten. Der CRI – Farbwiedergabeindex sorgt für ein atmosphärisches Licht. Über den zentral angebrachten Tastdimmer lässt sich das Licht stufenlos einstellen. Die zuletzt verwendete Lichteinstellung wird über die Memory-Funktion gespeichert.

Die Höhenverstellung erfolgt über eine eingearbeitete, nicht sichtbare Liftomatik.

In fünf Oberflächen erhältlich ist die Stehleuchte VINCE S das lichtstarke Detail für unzählige Raumsituationen.



Technische Daten

1x LED
1x 16W - NV-LED
2500 Lumen
2200 - 2850 Kelvin
CRI >90
Dimmer

Ausführungen

2040-1-55	Schwarz
2040-1-59	Schwarz / Eloxal Messing
2040-1-62	Platin
2040-1-79	Aluminium matt
2040-1-8	Weiß

DIM TO WARM

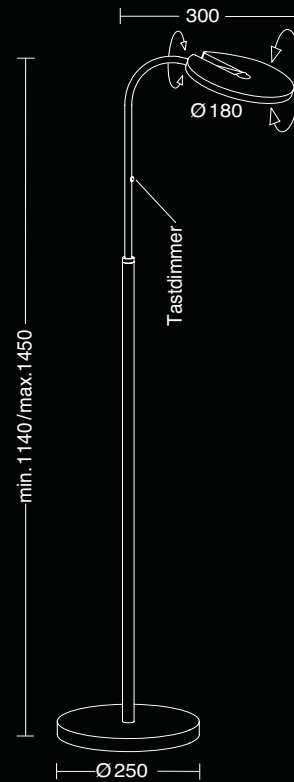



janus





JANUS by Holtkötter - Die Raumbelichtung mit Lichtstärke & Stil

Die Produktfamilie JANUS besteht aus einer ein- und zweiflammigen Deckenleuchte sowie einer zweiflammigen Pendelleuchte.

Jeder einzelne Reflektor besticht mit 2700 Lumen Lichtleistung und macht es möglich, Räume jeglicher Art auszuleuchten. Die stufenlose Dimmbarkeit durch einen externen Phasenabschnittdimmer ist gegeben.

Durch die zahlreichen Gelenke an dem jeweiligen Rohr und/oder Reflektor kann das austretende Licht situativ ausgerichtet werden. Somit ist eine direkte und indirekte Beleuchtung möglich.

Die Besonderheit der Pendelleuchte JANUS H ist der neue Teleskopauszug. Ein senkrechter Auszug bis max. 1550 mm beleuchtet große Tische mühelos.

Viele erhältliche Oberflächen ermöglichen das Integrieren in vorhandene Einrichtungs-Stile.

janus e

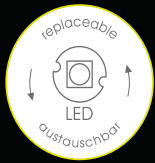

Technische Daten

1x LED
1x 18W - NV-LED
2700 Lumen
2200 - 2850 Kelvin
CRI >90
Dimmbar

Ausführungen

2171-1-55 Schwarz
2171-1-59 Schwarz / Eloxal Messing
2171-1-79 Aluminium matt

DIM TO WARM

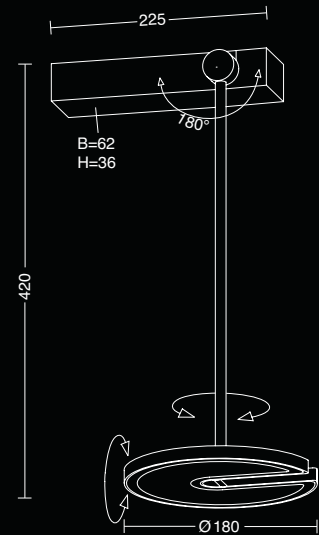

janus k

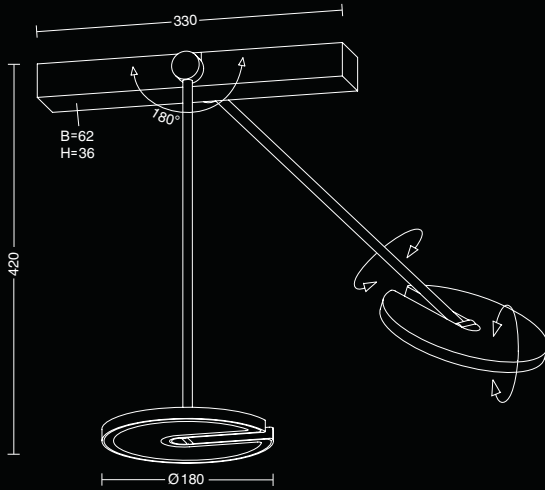
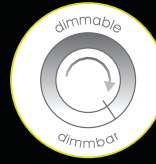
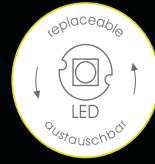

Technische Daten

2x LED
2x 18W - NV-LED
5400 Lumen
2200 - 2850 Kelvin
CRI >90
Dimmbar

Ausführungen

2173-2-55 Schwarz
2173-2-59 Schwarz /
Eloxal Messing
2173-2-79 Aluminium matt

DIM TO WARM

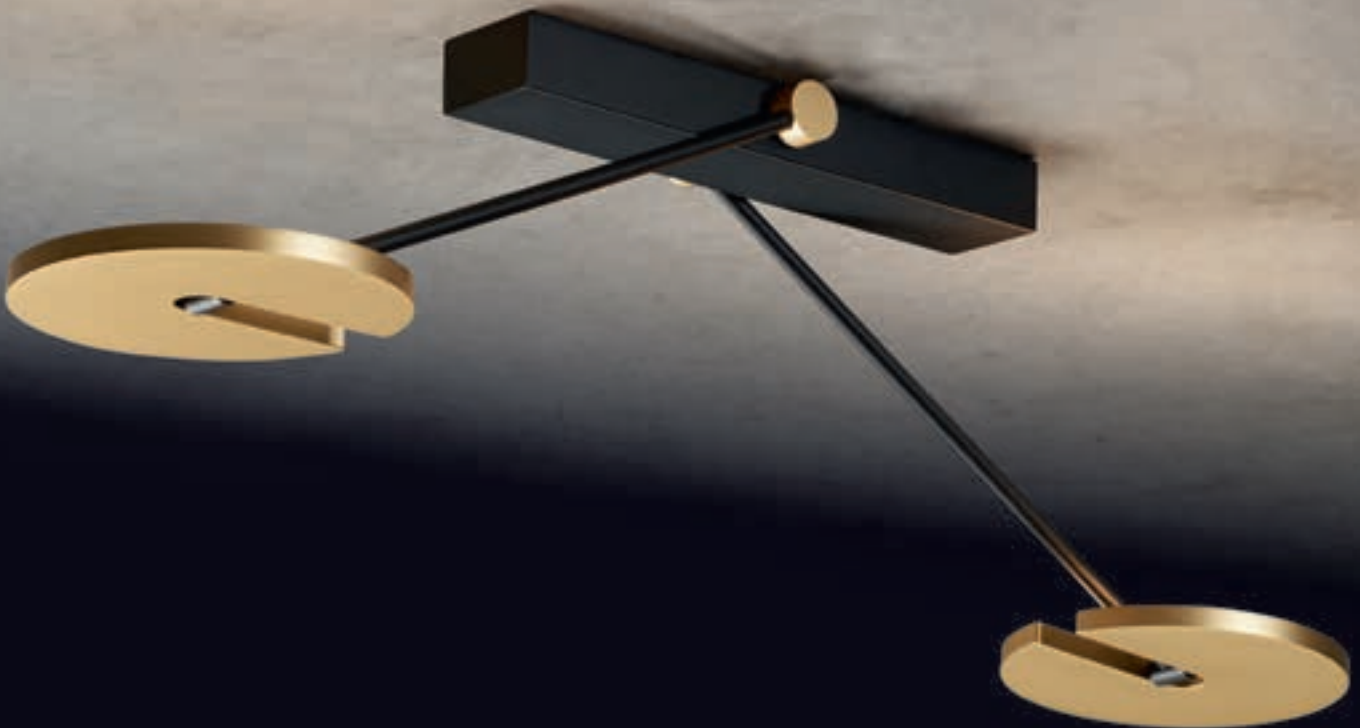

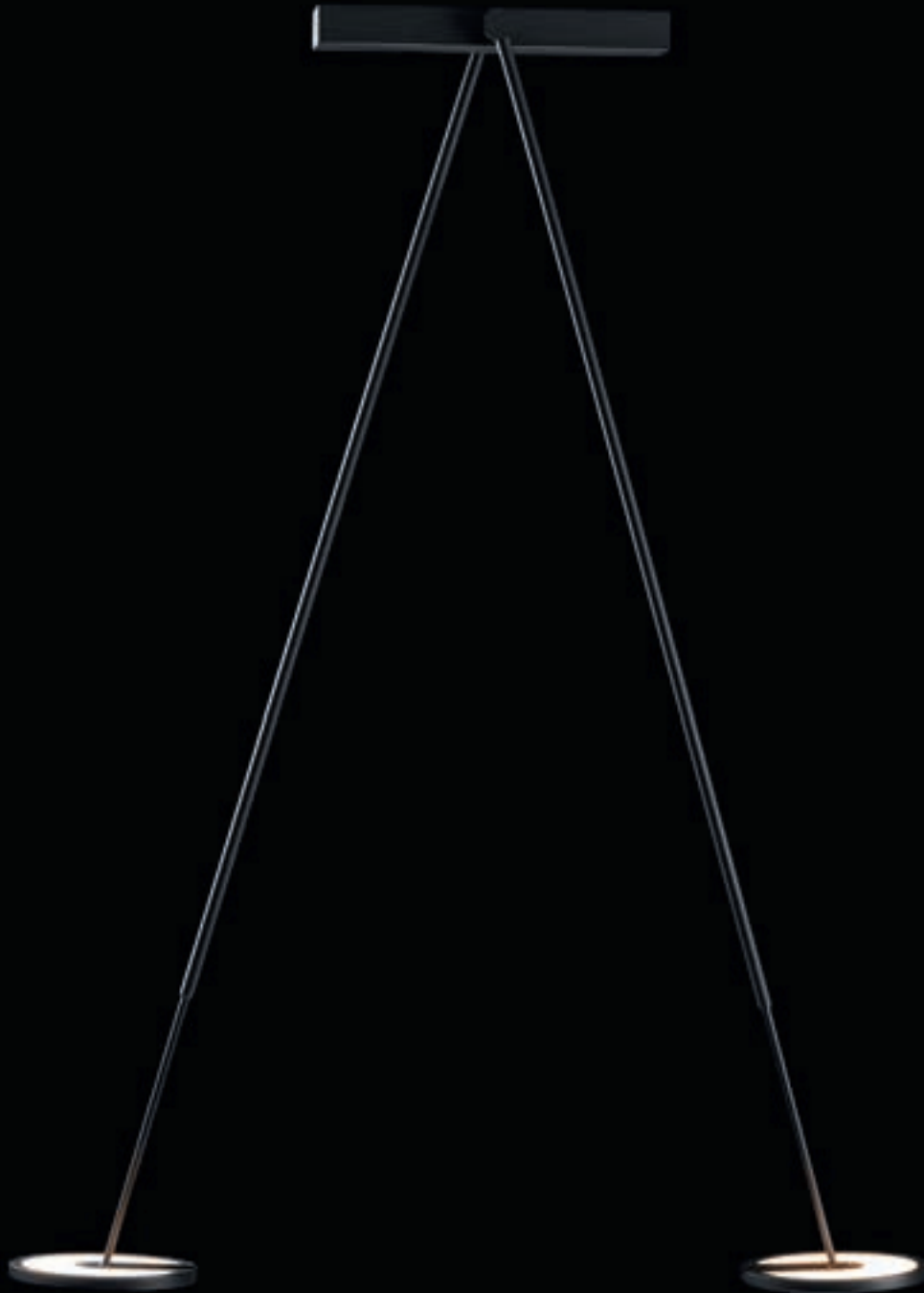

JANUS H - Die Leuchte mit Teleskopauszug

Mit ihrem außergewöhnlichen Design und vielen innovativen Funktionen wird die Pendelleuchte JANUS H in Ihrem Zuhause zum Blickfang.

Die Leuchte verfügt über zwei individuell höhenverstellbare Pendel und dreh- und schwenkbare Reflektoren. Die insgesamt 5400 Lumen Lichtleistung können Sie somit in jede gewünschte Richtung lenken und hiermit auch mühelos große Tische ausleuchten.

Mit einem Farbwiedergabeindex von über 90 schafft die JANUS H auch bei gedimmter Lichtintensität jederzeit eine angenehme Atmosphäre.

janus h

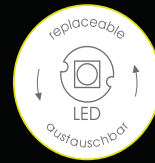
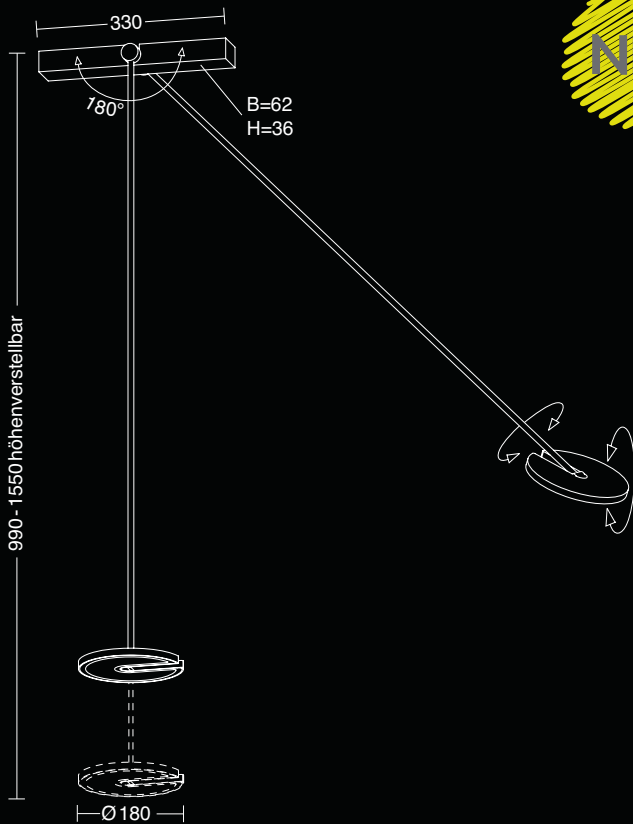

Technische Daten

2x LED
2x 18W - NV-LED
5400 Lumen
2200 - 2850 Kelvin
CRI > 90
Dimmbar

Ausführungen

2183-2-55 Schwarz
2183-2-59 Schwarz /
Eloxal Messing
2183-2-79 Aluminium matt

DIM TO WARM

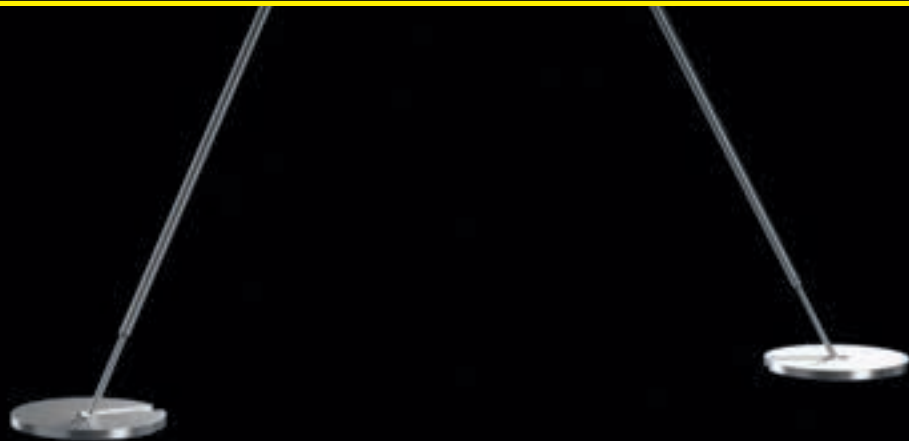

supernova gt

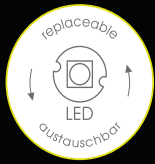

Ein modernes Statement für Ihr Zuhause oder Büro

Leuchtstark, mit 2500 Lumen und einem CRI von über 90, bringt diese Tischleuchte brillantes Licht in jeden Raum.

Mit Liebe zum Detail verarbeitet und der praktischen Lichtregulierung am Sockel schafft die Tischleuchte SUPERNOVA GT die perfekte Arbeitsatmosphäre oder ein gemütliches Ambiente für Zuhause. Der in jede Richtung dreh- und schwenkbare Reflektor ermöglicht dabei eine ganz individuelle Ausrichtung des Lichts.





Technische Daten

1x LED
1x 16W - NV-LED
2500 Lumen
2200 - 2850 Kelvin
CRI >90
Dimmer

Ausführungen

2190-1-55 Schwarz
2190-1-59 Schwarz /
Eloxal Messing
2190-1-62 Platin
2190-1-79 Aluminium matt
2190-1-8 Weiß

DIM TO WARM

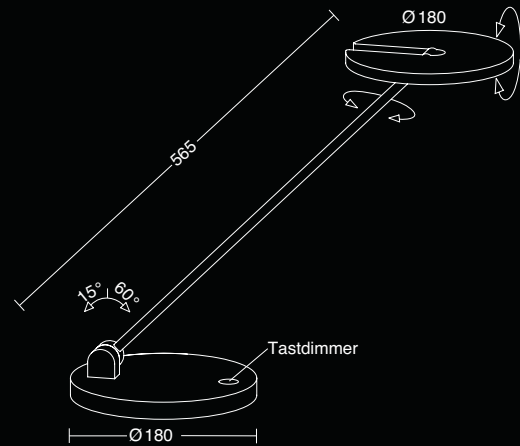

type s

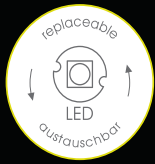

Die moderne Stehleuchte TYPE S ist durch zahlreiche Kombinationsmöglichkeiten von Oberflächen und textillumantelten Schläuchen das leuchtende Highlight für jeden Geschmack. Die Auswahl kann aus vier Oberflächen und fünf Schlauchfarben getroffen werden.

Die funktionelle DIM-TO-WARM-LED wird durch Gesten unterhalb des Reflektors ein- und ausgeschaltet und stufenlos gedimmt. Sie ermöglicht ein kraftvolles Licht bei hochgedimmtem Zustand, wie auch ein wohnliches und gemütliches Licht bei heruntergedimmtem Zustand.

TYPE S – modern und funktionell



Technische Daten

1x LED
1x 15W - NV-LED
1800 Lumen
2200-2850 Kelvin
Dimmbar

Artikel

9930-1-

+ Oberfläche

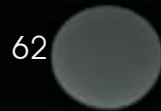

+ Flex-Farbe

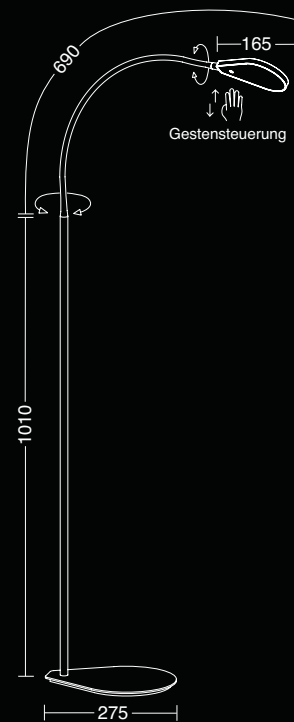
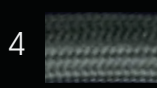
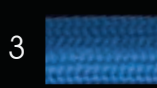
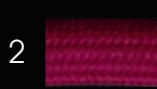
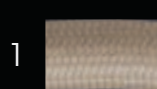

DIM TO WARM

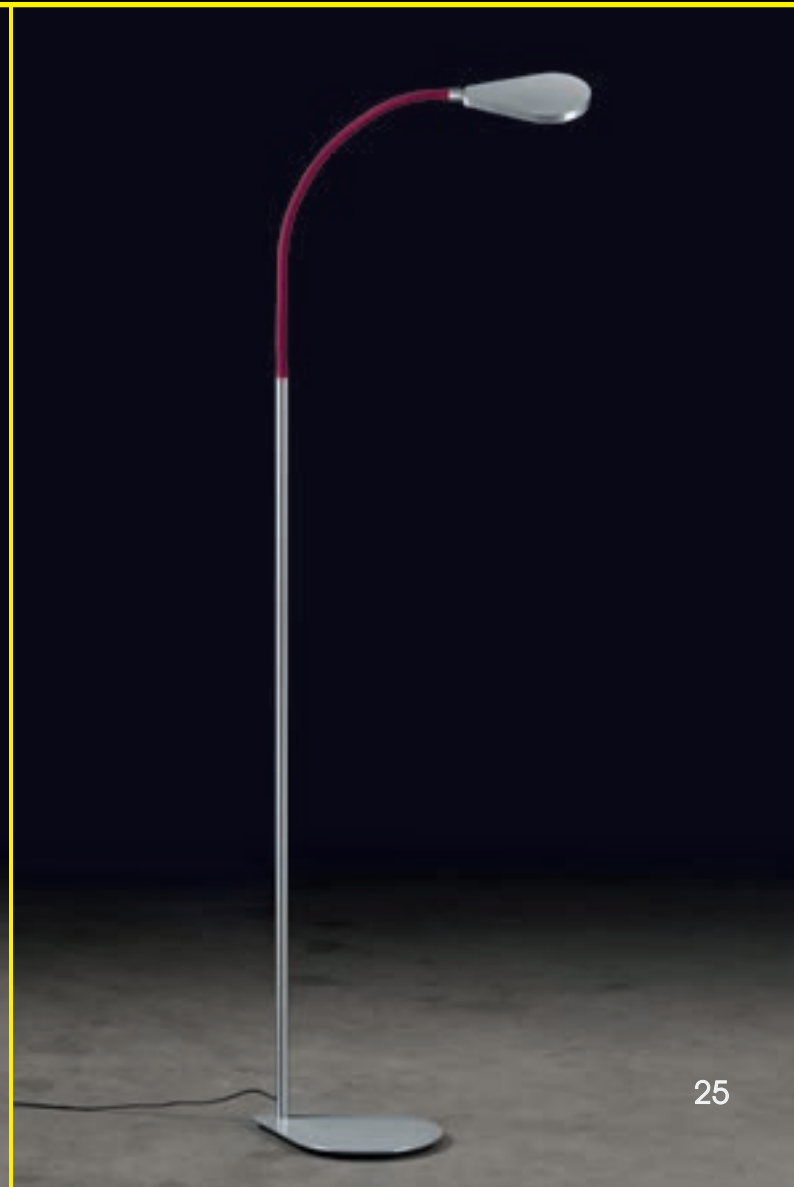

type t

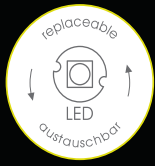

Die moderne Tischleuchte TYPE T ist durch zahlreiche Kombinationsmöglichkeiten von Oberflächen und textillumantelten Schläuchen das leuchtende Highlight für jeden Geschmack. Die Auswahl kann aus vier Oberflächen und fünf Schlauchfarben getroffen werden.

Die funktionelle DIM-TO-WARM-LED wird durch Gesten unterhalb des Reflektors ein- und ausgeschaltet und stufenlos gedimmt. Möglich ist ein kraftvolles Licht bei hochgedimmtem Zustand, jedoch auch ein wohnliches und gemütliches Licht bei heruntergedimmtem Zustand.

TYPE T – modern und funktionell



Technische Daten

1x LED
1x 15W - NV-LED
1800 Lumen
2200-2850 Kelvin
Dimmbar

Artikel

9931-1-

+ Oberfläche

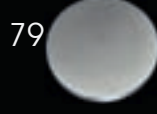
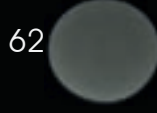

+ Flex-Farbe

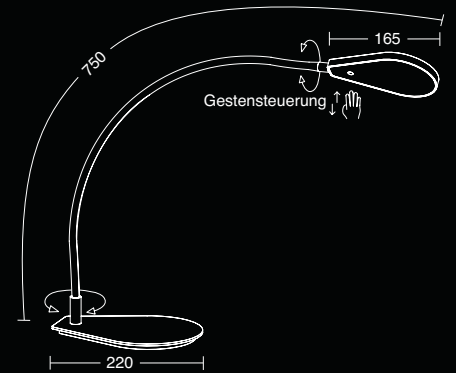
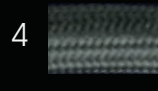
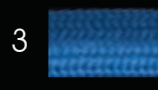
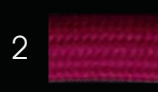

DIM TO WARM



avior

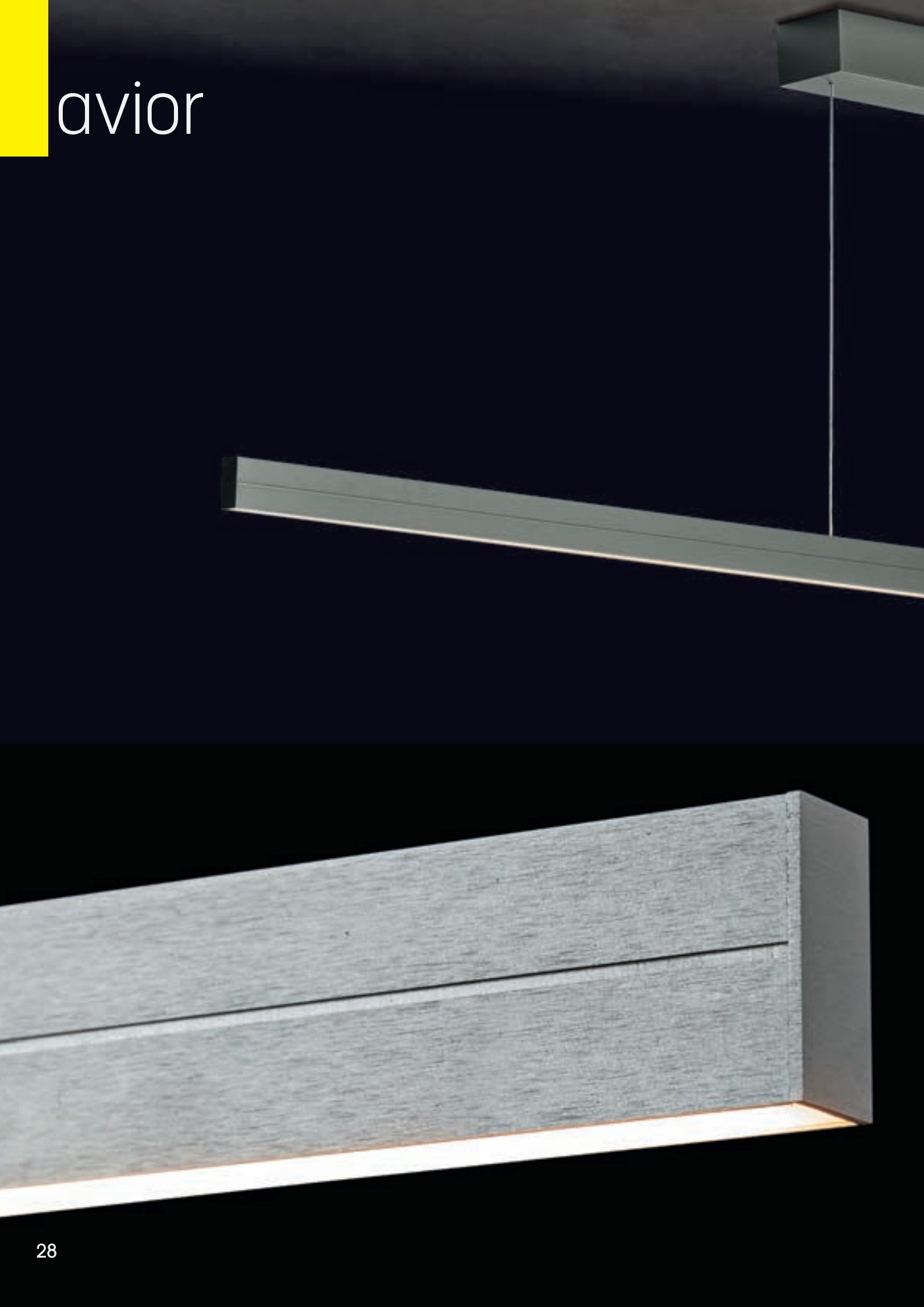



AVIOR - Die funktionelle Pendelleuchte

Ein zeitloses Profil mit moderner Schattenfuge bildet den Korpus für ein funktionelles Lichtpaket. Zwei kraftvolle Lichtquellen (up- und downlight) werden über Gesten stufenlos und unabhängig voneinander gesteuert.

Die Pendelleuchte AVIOR by Holtkötter ist durch Heraufschieben und Herabziehen des Profils in der Höhe einstellbar.

Drei Profillängen - 825mm, 1225mm und 1625mm - und vier erhältliche Oberflächen - Eloxal Messing, Schwarz, Silbermatt und Platin - ermöglichen ein unbegrenztes Einsetzen in Räumen aller Art.

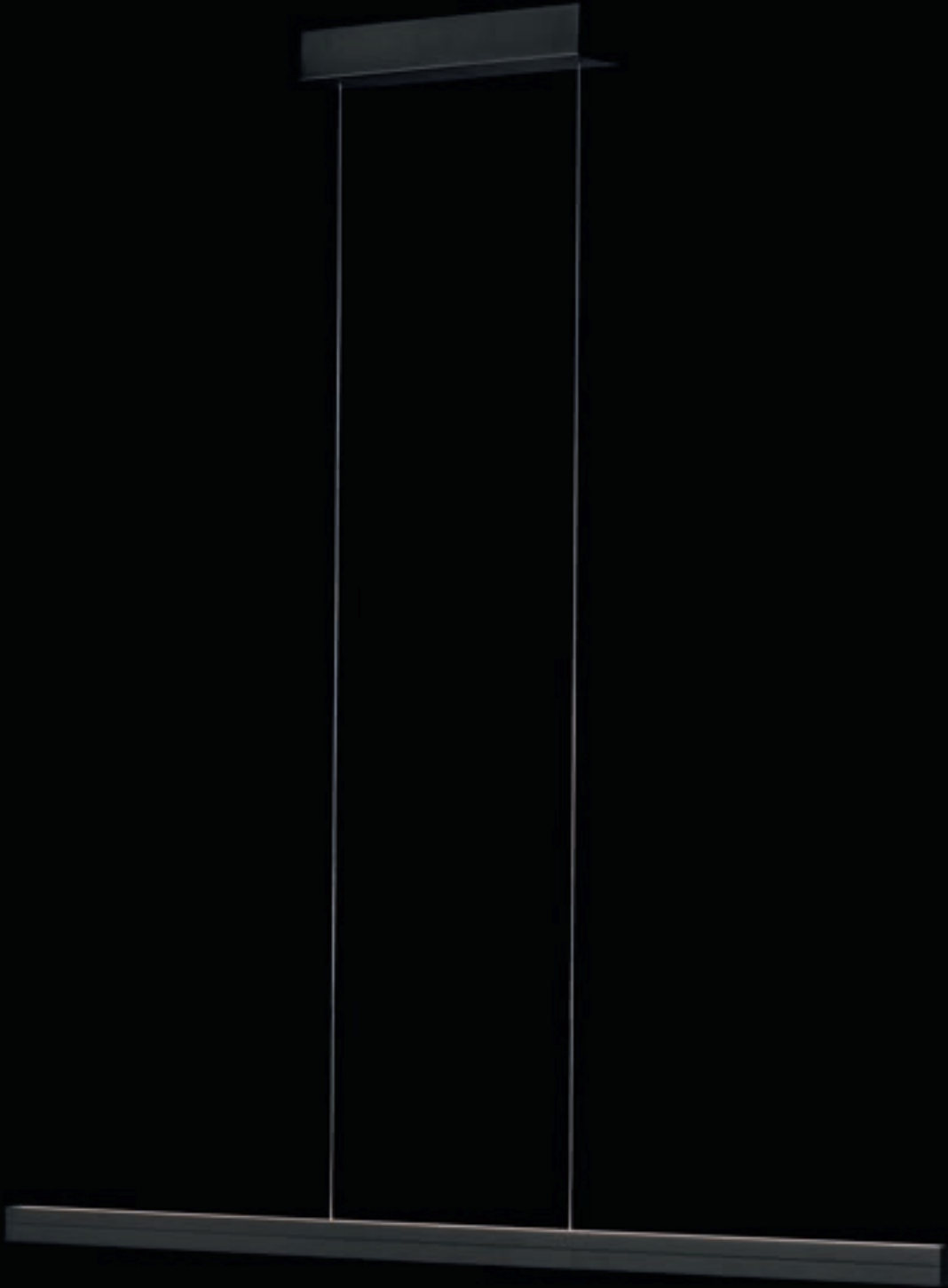

avior

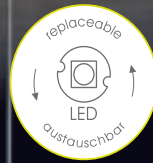

AVIOR S 825 mm Technische Daten

2x LED
45W - NV-LED
4300 Lumen
2200 - 2850 Kelvin
CRI >90
Dimmbar

Ausführungen AVIOR S

2321-2-19 Eloxal Messing
2321-2-55 Schwarz
2321-2-61 Silbermatt
2321-2-62 Platin

AVIOR M 1225 mm Technische Daten

2x LED
67W - NV-LED
6400 Lumen
2200 - 2850 Kelvin
CRI >90
Dimmbar

Ausführungen AVIOR M

2322-2-19 Eloxal Messing
2322-2-55 Schwarz
2322-2-61 Silbermatt
2322-2-62 Platin

AVIOR L 1625 mm Technische Daten

2x LED
90W - NV-LED
8500 Lumen
2200 - 2850 Kelvin
CRI >90
Dimmbar

Ausführungen AVIOR L

2323-2-19 Eloxal Messing
2323-2-55 Schwarz
2323-2-61 Silbermatt
2323-2-62 Platin

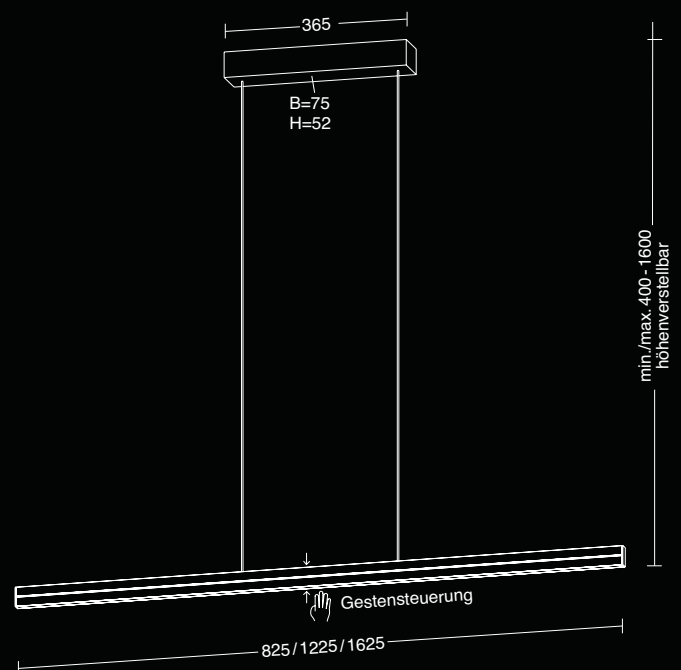

DIM TO WARM

xena

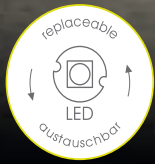

XENA - Die funktionelle Pendelleuchte

Lichtstark mit über 6000 Lumen, up- und downlight für die individuelle Beleuchtung, stufenlos dimmbar über zwei am Profil befindliche Tastdimmer, das sind erste Highlights der Pendelleuchte XENA.

Ausgestattet ist sie mit funktionellen DIM-TO-WARM-LEDs, um das Licht jeder Situation anpassen zu können.

Besonders ist die im Baldachin verbaute und somit nicht sichtbare Höhenverstellung welche es ermöglicht, die Leuchte durch Heraufschieben und Herabziehen des Profils in der Höhe einzustellen. Die neue Höhenverstellung made by Holtkötter ermöglicht zusätzlich eine Montage an Dachschrägen, da die Litzen unabhängig voneinander in der Höhe eingestellt werden können.



Technische Daten

3x LED
 42W - NV-LED
 2700 Lumen (Uplight)
 4200 Lumen (Downlight)
 2000 - 2700 Kelvin
 CRI >90
 Dimmer

Ausführungen XENA XS

Länge 900 mm

2309-3-19 Eloxal Messing
 2309-3-55 Schwarz
 2309-3-61 Silbermatt
 2309-3-62 Platin

Ausführungen XENA S

Länge 1200 mm

2312-3-19 Eloxal Messing
 2312-3-55 Schwarz
 2312-3-61 Silbermatt
 2312-3-62 Platin

Ausführungen XENA L

Länge 1600 mm

2316-3-19 Eloxal Messing
 2316-3-55 Schwarz
 2316-3-61 Silbermatt
 2316-3-62 Platin

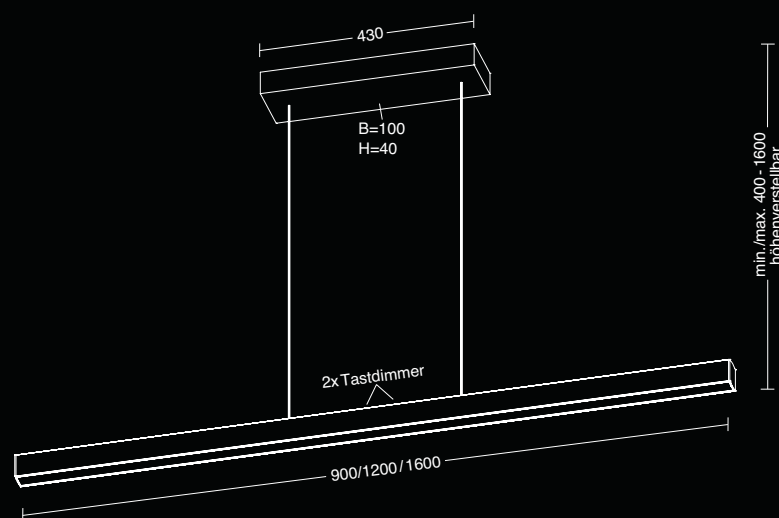

DIM TO WARM

EPSILON - Bekanntes Design überrascht mit innovativster Technik

Das edle und filigrane Profil, veredelt in den Oberflächen Eloxal-Messing, Platin, Schwarz und Silbermatt, steht für die Pendelleuchte EPSILON by Holtkötter.

Mit Gestensteuerung, Memory-Funktion und einer unsichtbaren Höhenverstellung.



epsilon



epsilon

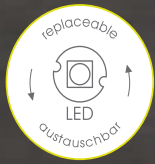

EPSILON - Geradlinige Profile, funktionelle LED

Drei Profillängen und vier ausgewählte Oberflächen garantieren die Integration in jeden Einrichtungsstil.

Durch Heraufschieben und Herabziehen des Leuchtenprofils erfolgt die Höhenverstellung.

Die neue DIM-TO-WARM-LED wird durch Gesten gesteuert. In der Mitte des Leuchtenprofils reicht eine Handbewegung um das Licht der jeweiligen Situation anzupassen.

Die zuletzt verwendete Lichteinstellung wird über die Memory-Funktion gespeichert.

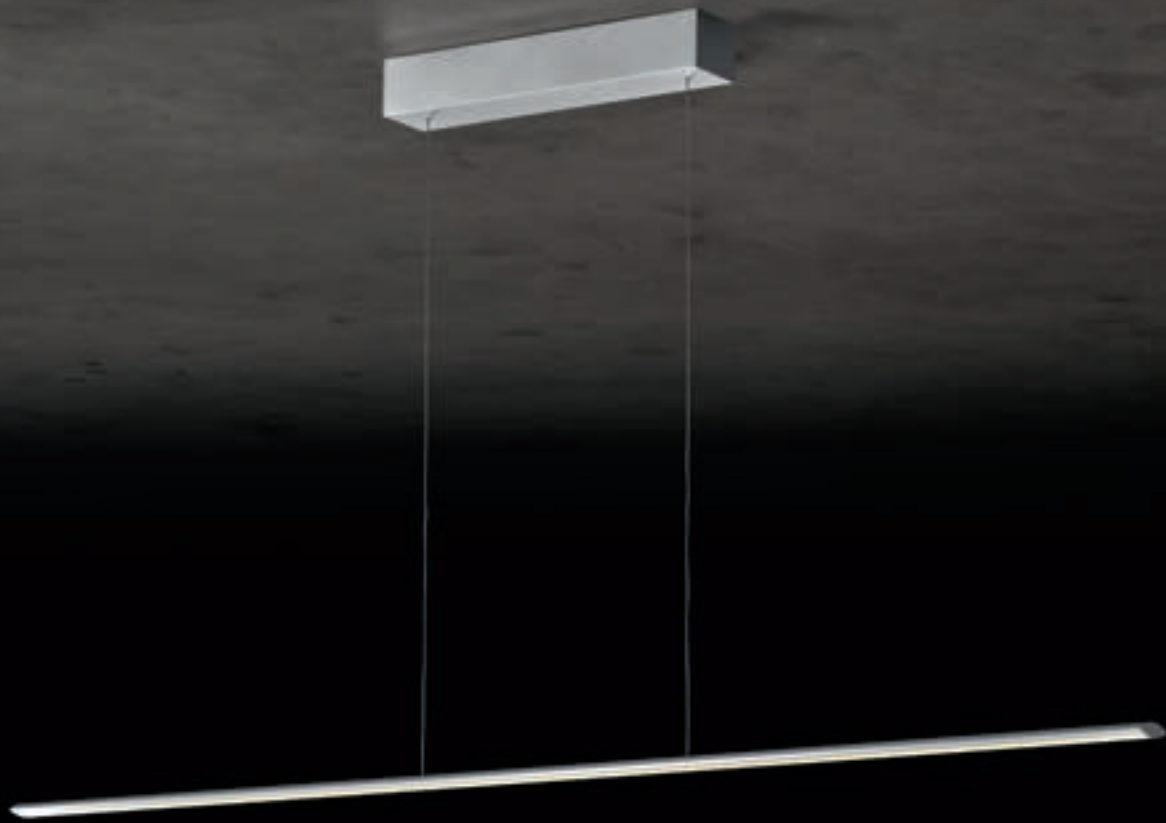

EPSILON 830 mm
Technische Daten

1x LED
29W - NV-LED
3000 Lumen
2200 - 2700 Kelvin
CRI >90
Dimmbar

Ausführungen

9231-1-19 Eloxal Messing
9231-1-55 Schwarz
9231-1-61 Silbermatt
9231-1-62 Platin

EPSILON 1230 mm
Technische Daten

1x LED
43W - NV-LED
4400 Lumen
2200 - 2700 Kelvin
CRI >90
Dimmbar

Ausführungen

9232-1-19 Eloxal Messing
9232-1-55 Schwarz
9232-1-61 Silbermatt
9232-1-62 Platin

EPSILON 1630 mm
Technische Daten

1x LED
58W - NV-LED
5900 Lumen
2200 - 2700 Kelvin
CRI >90
Dimmbar

Ausführungen

9236-1-19 Eloxal Messing
9236-1-55 Schwarz
9236-1-61 Silbermatt
9236-1-62 Platin

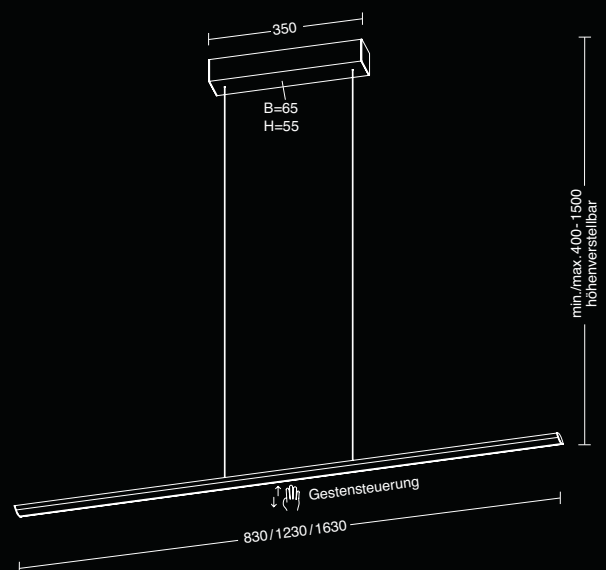

DIM TO WARM

AURA by Holtkötter - Die stilvolle Leuchtenkollektion eint ausgewählte Materialien und überzeugt mit individuellem Design und fortschrittlichster Technik

Dem Geschmack eines Jeden sind durch zahlreiche Kombinationsmöglichkeiten von Oberflächen mit Metallreflektoren oder Gläsern keine Grenzen gesetzt.



aura



Zur Auswahl stehen vier mundgeblasene Leuchtengläser. Die Herstellung der Gläser erfolgt nach traditioneller Handwerkskunst, wonach jedes Glas ein Unikat ist. Kleine Unterschiede spiegeln den natürlichen, handwerklichen Prozess wieder.



Glas Opal matt - GL20-23



Glas Amber - GL20-43



Glas Cognac - GL20-51



Glas Rauchgrau - GL20-63

Alternativ zu den mundgeblasenen Leuchtengläsern kann jede AURA-Leuchte mit den abgebildeten Metallreflektoren bestückt werden.



Metallreflektor
Eloxal Messing
M20-19



Metallreflektor
Schwarz
M20-55



Metallreflektor
Platin
M20-62



Metallreflektor
Aluminium matt
M20-79

aura s



AURA S - Interessante Variantenvielfalt, individuelles Licht

Die Stehleuchte AURA S ist keine schlichte Stehleuchte. Sie sticht mit zahlreichen Kombinationsmöglichkeiten von Material und Farben hervor und wirkt besonders stilvoll.

Die Höhenverstellung erfolgt über eine nicht sichtbare Liftomatik. Das kardanische Verstellen des Reflektors ermöglicht das individuelle Ausrichten des Lichts.

Über den zentral angebrachten Tastdimmer wird die Helligkeit der Leuchte stufenlos eingestellt und die Lichtfarbe dabei automatisch von 1800-2900 Kelvin reguliert.



2020-1-62 Platin
+ M20-79 Aluminium matt

Technische Daten

1x LED
1x 16,6 W - NV-LED
1660 Lumen
1800-2900 Kelvin
CRI >95
Dimmer

Ausführungen

2020-1-19 Eloxal Messing
2020-1-55 Schwarz
2020-1-62 Platin
2020-1-79 Aluminium matt

Reflektoren

M20-19 Eloxal Messing
M20-55 Schwarz
M20-62 Platin
M20-79 Aluminium matt

Gläser

GL20-23
GL20-43
GL20-51
GL20-63

Opal matt
Amber
Cognac
Rauchgrau

DIM TO WARM

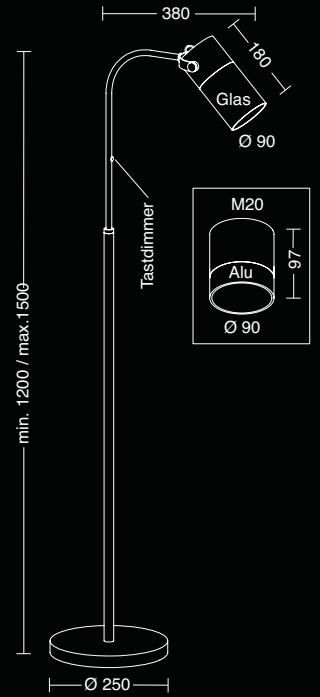

2020-1-19 Eloxal Messing
+ GL20-23 Opal matt



2020-1-55 Schwarz
+ GL20-51 Cognac

aura p1

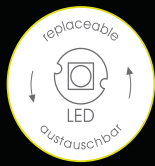

2028-1-19 Eloxal Messing
+ M20-55 Schwarz



2028-1-55 Schwarz
+ M20-19 Eloxal Messing

AURA P1 - Das höhenverstellbare Einzelpendel der Produktfamilie AURA by Holtkötter

Das Einzelpendel AURA P1 ist in vier Oberflächen erhältlich. Dazu kombiniert werden kann ein Metallreflektor oder ein mundgeblasenes Glas.

Durch die zahlreichen Kombinationsmöglichkeiten kann die Leuchte in vorhandene Einrichtungskonzepte integriert werden und mit der leistungsstarken und funktionellen LED Akzente setzen.

Das Einzelpendel ist höhenverstellbar bis max. 1600 mm. Auf Wunsch sind auch Sonderlängen gegen Aufpreis möglich.

Technische Daten

1x LED
1x 16,6 W - NV-LED
1660 Lumen
1800-2900 Kelvin
CRI >95
Dimmbar

Ausführungen

2028-1-19 Eloxal Messing
2028-1-55 Schwarz
2028-1-62 Platin
2028-1-79 Aluminium matt

Gläser

GL20-23 Opal matt
GL20-43 Amber
GL20-51 Cognac
GL20-63 Rauchgrau

Reflektoren

M20-19 Eloxal Messing
M20-55 Schwarz
M20-62 Platin
M20-79 Aluminium matt

DIM TO WARM

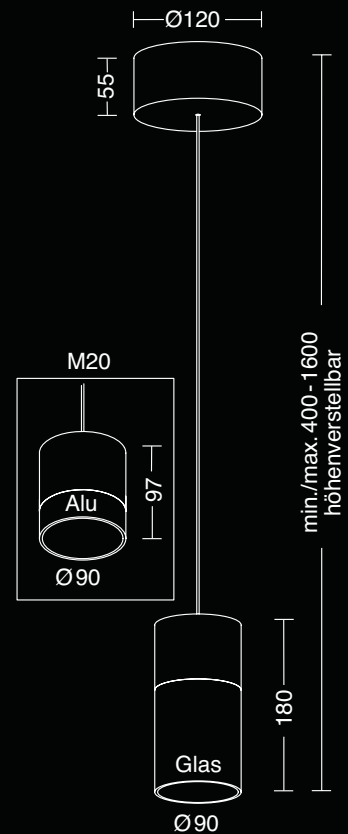

2028-1-62 Platin
+ GL20-63 Rauchgrau



2028-1-19 Eloxal Messing
+ GL20-51 Cognac

aura a

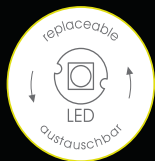

AURA A - Die Deckenaufbau-Variante

Das Einzelpendel AURA -A ist höhen-einstellbar bis max. 1600 mm.



2027-1-62 Platin
+ M20-55 Schwarz



2027-1-55 Schwarz
+ GL20-63 Rauchgrau

AURA A

Technische Daten

1x LED
1x 16,6 W - NV-LED
1660 Lumen
1800-2900 Kelvin
CRI >95
Dimmbar

Ausführungen

2027-1-19 Eloxal Messing
2027-1-55 Schwarz
2027-1-62 Platin
2027-1-79 Aluminium matt

Gläser

GL20-23 Opal matt
GL20-43 Amber
GL20-51 Cognac
GL20-63 Rauchgrau

Reflektoren

M20-19 Eloxal Messing
M20-55 Schwarz
M20-62 Platin
M20-79 Aluminium matt

DIM TO WARM

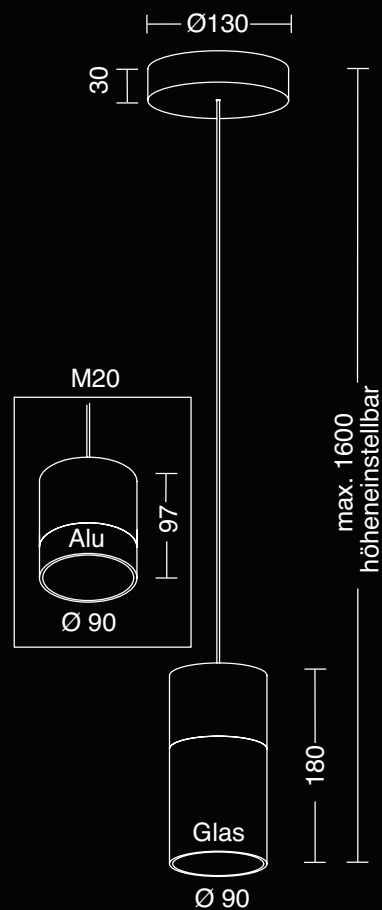

aura e



AURA E - Die Deckeneinbau-Variante

Das Einzelpendel AURA -E ist höhen-einstellbar bis max. 1600 mm.



2026-1-79 Aluminium matt
+ GL20-23 Opal matt



2026-1-19 Eloxal Messing
+ M20-55 Schwarz

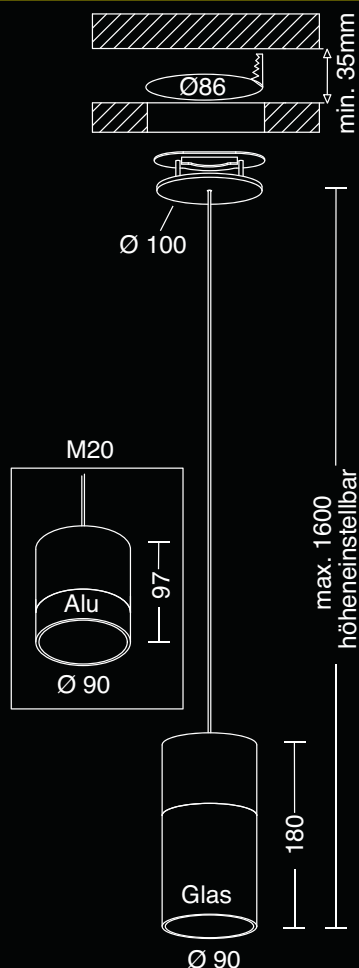

AURA E

Technische Daten

1x LED
1x 16,6 W - NV-LED
1660 Lumen
1800-2900 Kelvin
CRI > 95
Dimmbar

Ausführungen

2026-1-19	Eloxal Messing
2026-1-55	Schwarz
2026-1-62	Platin
2026-1-79	Aluminium matt

Gläser

GL20-23	Opal matt
GL20-43	Amber
GL20-51	Cognac
GL20-63	Rauchgrau

Reflektoren

M20-19	Eloxal Messing
M20-55	Schwarz
M20-62	Platin
M20-79	Aluminium matt

DIM TO WARM

aura p2

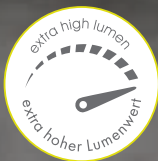
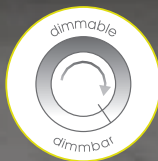
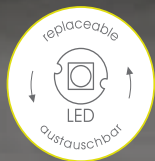

2022-2-19 Eloxal Messing
+ 2x GL20-43 Amber

Unverwechselbares Design für den Arbeits- und Wohnbereich

Die eigens entwickelte, leichtgängige Höhenverstellung ermöglicht die unabhängige, situative Höheneinstellung der einzelnen Pendel.

Originelle Material- und Oberflächenkombinationen erfüllen jegliche Erwartungen.

Die Steuerung der Leuchte erfolgt über einen externen Phasenabschnittdimmer. Im Bereich von 1800-2900 Kelvin kann das austretende Licht stufenlos der jeweiligen Situation angepasst werden. Über die Memory-Funktion wird die zuletzt verwendete Lichteinstellung gespeichert.

AURA by Holzkötter - Das Highlight für Arbeits- und Wohnräume.



Detail 2022-2-55 Schwarz
+ 2x GL20-63 Rauchgrau



Detail 2022-2-62 Platin
+ 2x M20-19 Eloxal Messing



Technische Daten

2x LED
2x 16,6 W - NV-LED
3320 Lumen
1800-2900 Kelvin
CRI >95
Dimmbar

Ausführungen

2022-2-19 Eloxal Messing
2022-2-55 Schwarz
2022-2-62 Platin
2022-2-79 Aluminium matt

Gläser

GL20-23 Opal matt
GL20-43 Amber
GL20-51 Cognac
GL20-63 Rauchgrau

Reflektoren

M20-19 Eloxal Messing
M20-55 Schwarz
M20-62 Platin
M20-79 Aluminium matt

DIM TO WARM

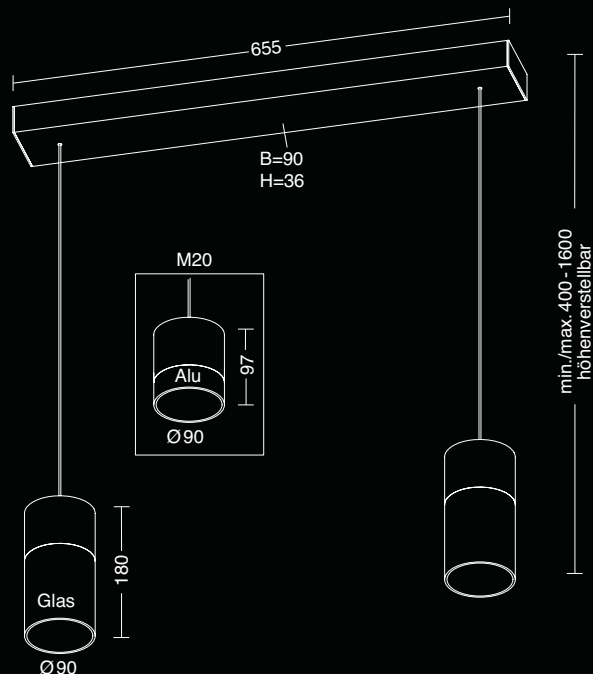

aura p3

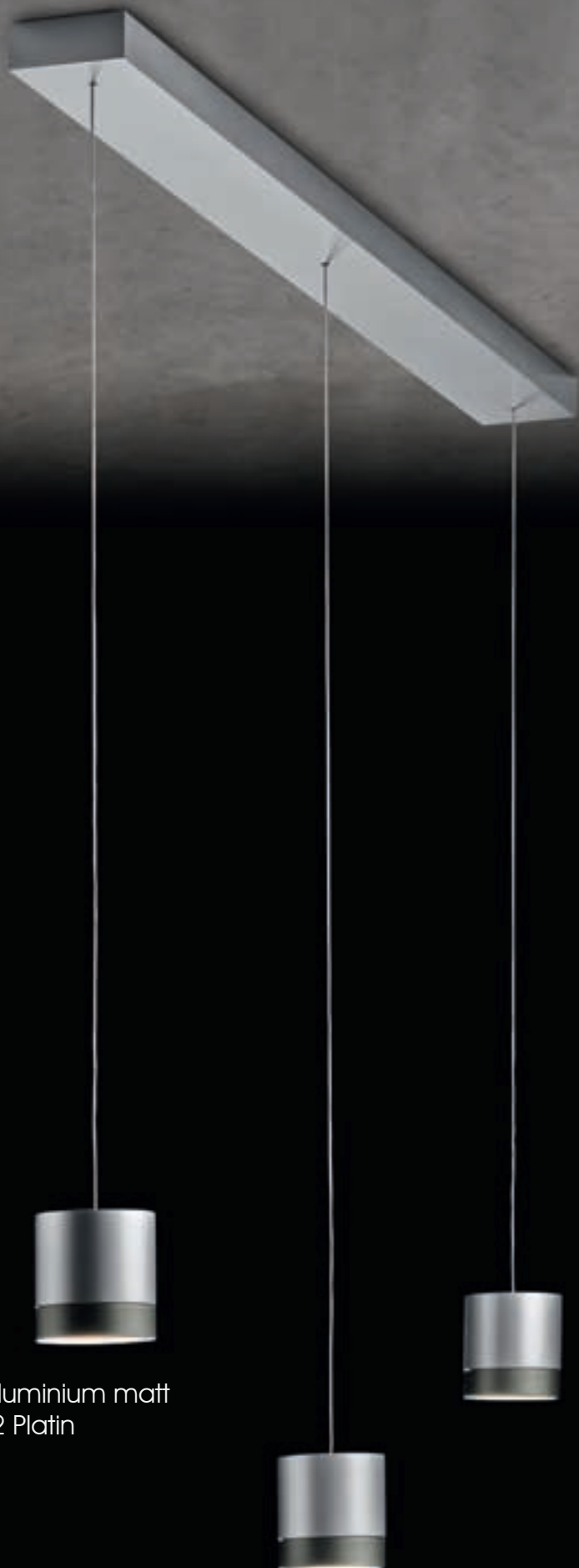
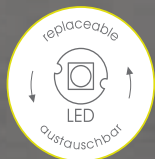

Eigens veredelte Formen treffen auf mundgeblasene Gläser aus traditioneller Herstellung

Drei einzelne Pendel sorgen mit jeweils 1660 Lumen für eine weiträumige, homogene Ausleuchtung.

Situativ in der Höhe eingestellt werden die einzelnen Pendel durch einfaches Heraufziehen und Herabziehen.

Ein externer Phasenabschrittdimmer steuert die Leuchte stufenlos für Ihren Anwendungsbereich.

Das unverwechselbare Design entsteht durch die Abstimmung von Oberflächen und Gläsern oder Metallreflektoren.

2023-3-79 Aluminium matt
+ 3x M20-62 Platin



2023-3-62 Platin
+3x GL20-51 Cognac

Technische Daten

3x LED
3x 16,6 W - NV-LED
4980 Lumen
1800-2900 Kelvin
CRI >95
Dimmbar

Ausführungen

2023-3-19 Eloxal Messing
2023-3-55 Schwarz
2023-3-62 Platin
2023-3-79 Aluminium matt

Gläser

GL20-23 Opal matt
GL20-43 Amber
GL20-51 Cognac
GL20-63 Rauchgrau

Reflektoren

M20-19 Eloxal Messing
M20-55 Schwarz
M20-62 Platin
M20-79 Aluminium matt

DIM TO WARM

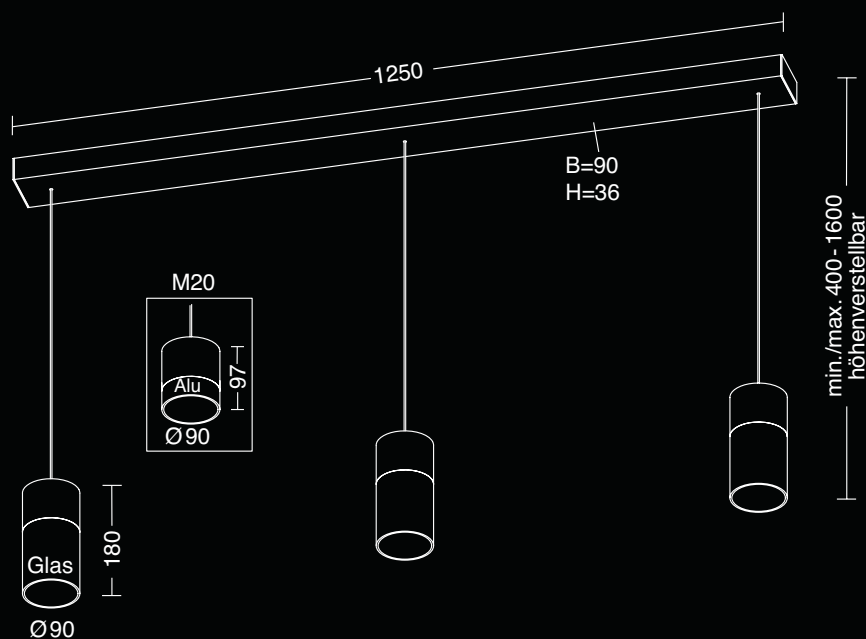

aura r3

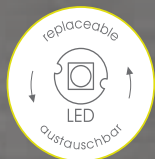

Das dekorative Highlight der AURA-Produktfamilie by Holzkötter

Mit zahlreichen Kombinationsmöglichkeiten von Material und Farben entsteht ein individueller Look passend zu dem jeweiligen Umfeld.

Situativ in der Höhe eingestellt werden die einzelnen Pendel mit Leichtigkeit durch einfaches Heraufschieben und Herabziehen.

Das funktionelle Lichtpaket schafft durch externe Dimmung eines Phasenabschnittdimmers Atmosphäre.



2025-3-55 Schwarz
+ 3x GL20-63 Rauchgrau



Detail 2025-3-79 Aluminium matt
+ 3x M20-62 Platin

Technische Daten

3x LED
3x 16,6 W - NV-LED
4980 Lumen
1800-2900 Kelvin
CRI >95
Dimmbar

Ausführungen

2025-3-19 Eloxal Messing
2025-3-55 Schwarz
2025-3-62 Platin
2025-3-79 Aluminium matt

Gläser

GL20-23 Opal matt
GL20-43 Amber
GL20-51 Cognac
GL20-63 Rauchgrau

Reflektoren

M20-19 Eloxal Messing
M20-55 Schwarz
M20-62 Platin
M20-79 Aluminium matt

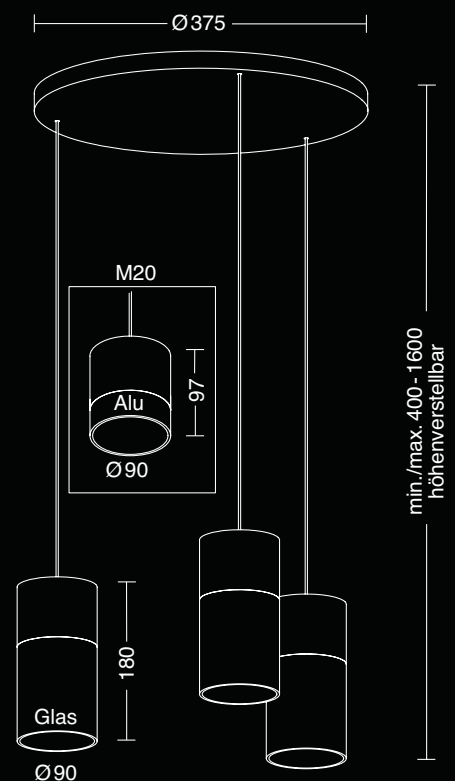

DIM TO WARM

orbit

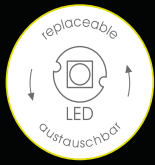

ORBIT - Die Deckenleuchte mit moderner und lichtstarker Wirkung

Die Deckenleuchte ORBIT sorgt mit direktem Licht für eine situativ angepasste Beleuchtung jeglicher Räume. Die Leuchte ist dimmbar über einen externen Phasenabschnittdimmer und kann somit mit 5400 Lumen Lichtstärke begeistern und Räume voll ausleuchten oder in gedimmtem Zustand eine wohnliche Atmosphäre schaffen.

Die Deckenleuchte ORBIT ist in vier Farben erhältlich und wird in jedem Raum zu einem modernen und funktionellen Highlight.





Technische Daten

1x LED
1x 39W - NV-LED
5400 Lumen
2700 Kelvin
CRI >90
Dimmbar

Ausführungen

2165-1-55	Schwarz
2165-1-59	Schwarz / Eloxal Messing
2165-1-79	Aluminium matt
2165-1-8	Weiß

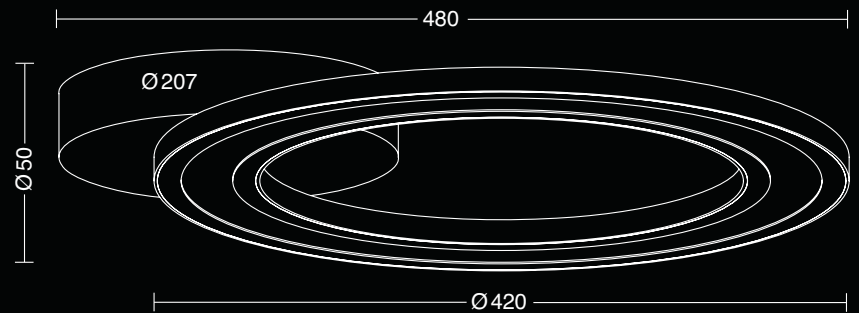

supernova



2120-2
2121-2



2140-1

SUPERNOVA - Formschön, funktionell, lichtstark

Die Produktfamilie SUPERNOVA besteht aus Deckenflutern, Decken- und Pendelleuchten, Steh-, Tisch- und Wandleuchten.

Hinsichtlich der Lichtqualität und der Funktionalität bleibt kein Wunsch unerfüllt.

Sowohl der Deckenfluter, Steh- als auch die Pendelleuchte sind in zwei verschiedenen Lichtfarben erhältlich.

Edle Oberflächen treffen auf ein formschönes Design.

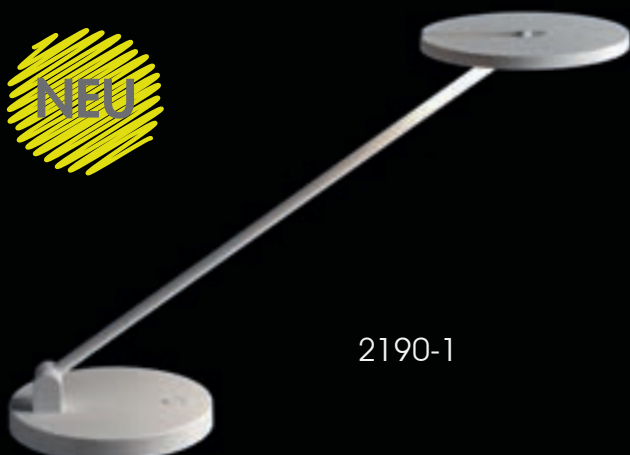

2190-1



2145-1
2155-1



2160-1



2130-2
2131-2



2146-1

supernova dl

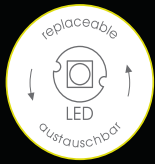

SUPERNOVA DL - Die formschöne und lichtstarke Deckenleuchte

Die Deckenleuchte SuperNova DL fällt auf durch ihre einmalige Optik und die verbaute, funktionelle LED.

Stufenlos dimmbar ist die Leuchte von 2200 - 2900 Kelvin über einen externen Phasenabschnittdimmer.

Mit 6700 Lumen werden auch große Räume mühelos ausgeleuchtet.

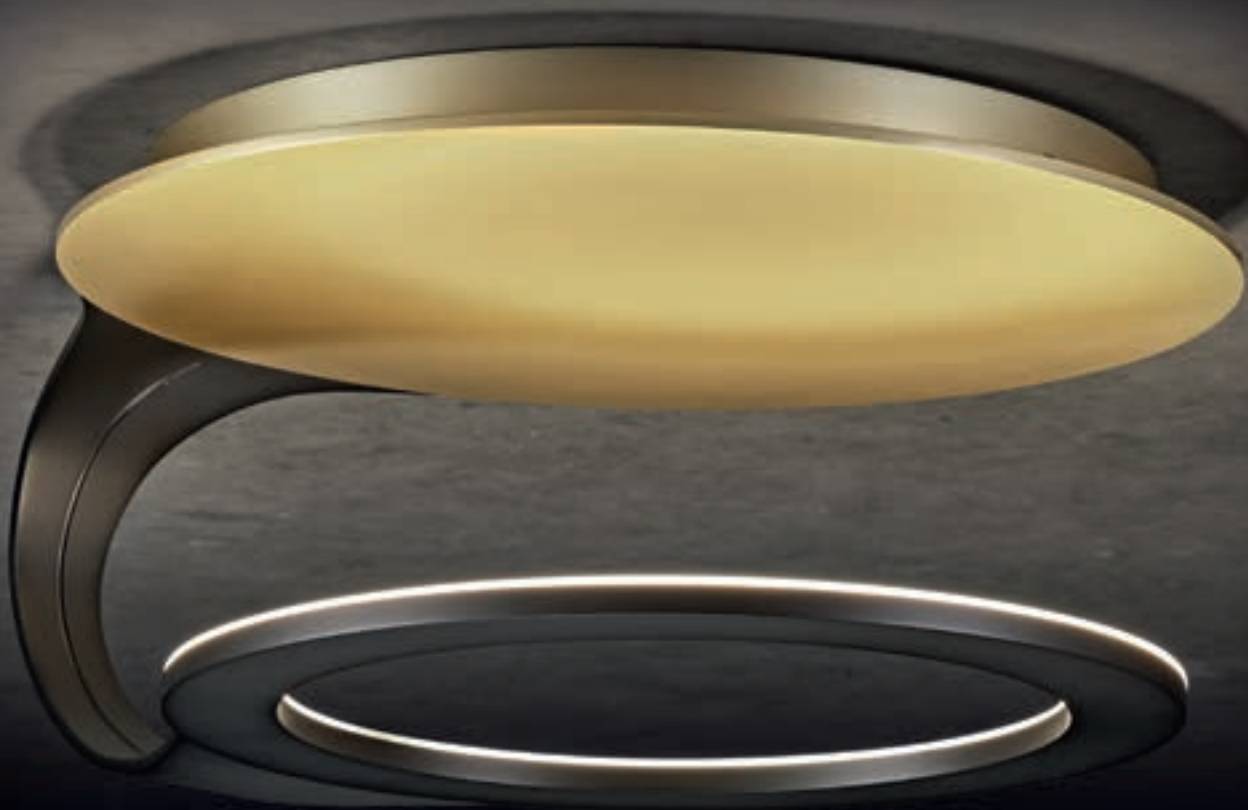



Technische Daten

1x LED
 1x 45W - NV-LED
 6700 Lumen
 2200-2900 Kelvin
 CRI >90
 Dimmbar

Ausführungen

2160-1-59 Schwarz / Eloxal Messing
 2160-1-79 Aluminium matt
 2160-1-8 Weiß
 2160-1-879 Weiß / Aluminium matt

DIM TO WARM

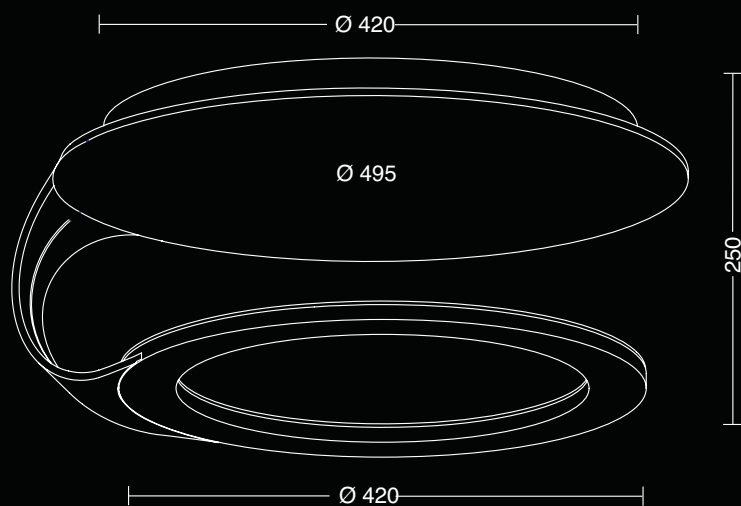

supernova d/dw

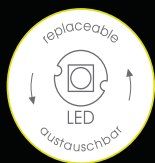

SUPERNOVA D/DW - Fortschrittliche Lichttechnik, mondänes Design

Der Deckenfluter SUPERNOVA D/DW ist mit dem derzeit stärksten Lumenpaket und der einstellbaren Lichtfarben - entweder 2200 - 2900 Kelvin oder 2700 - 3100 Kelvin - ein Lichterlebnis.

Das am Rohr zentral angebrachte Tastdimmerfeld ermöglicht eine einfache Bedienung und somit die stufenlose Einstellung des gewünschten Lichts. Der Außen- und Innenring lassen sich sowohl gemeinsam als auch getrennt voneinander schalten und dimmen. Die zuletzt verwendete Lichteinstellung wird bei Ausschalten über die Memory-Funktion gespeichert.

Licht für jeden Anwendungsbereich, moderne Formen und Farben, zahlreiche Verstellmöglichkeiten - Die Perfektion in einem Deckenfluter.



SUPERNOVA D

Technische Daten

Innenring

1x LED
1x 60W - NV-LED
7350 Lumen
2700-3100 Kelvin
CRI 98
Dimmer

Ausführungen

2130-2-19	Eloxal Messing
2130-2-55	Schwarz
2130-2-62	Platin
2130-2-79	Aluminium matt

Außenring

1x LED
1x 38W - NV-LED
4650 Lumen
2700-3100 Kelvin
CRI 98
Dimmer

DIM TO WARM



SUPERNOVA DW

Technische Daten

Innenring

1x LED
1x 71W - NV-LED
8800 Lumen
2200-2900 Kelvin
CRI >90
Dimmer

Ausführungen

2131-2-19	Eloxal Messing
2131-2-55	Schwarz
2131-2-62	Platin
2131-2-79	Aluminium matt

Außenring

1x LED
1x 40W - NV-LED
5900 Lumen
2200-2900 Kelvin
CRI >90
Dimmer

DIM TO WARM

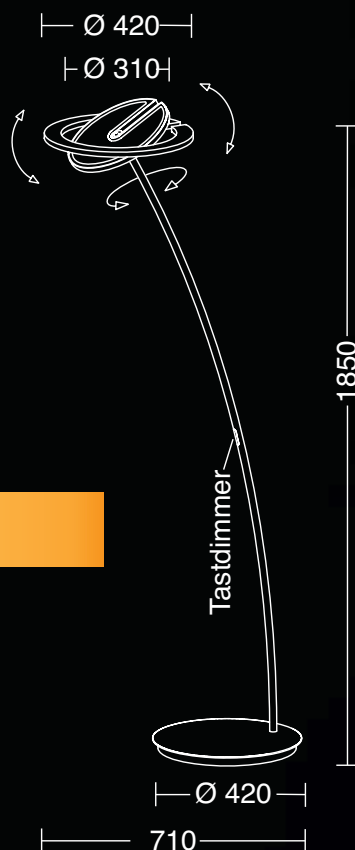

supernova p/pw

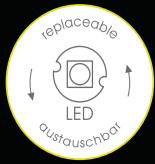

SUPERNOVA P/PW - Überrasingendes Licht, funktioneller denn je

Die formschöne Pendelleuchte SUPERNOVA P/PW bietet unzählige Verstellmöglichkeiten.

Durch die innovative Höhenverstellung und der Möglichkeit die Lichtausrichtung individuell festzulegen sind keine Grenzen gesetzt. Die Montage an einer Dachschräge ist problemlos möglich.

Das starke und funktionelle Lichtpaket mit einem hohen CRI - Farbwiedergabeindex erzeugt ein Lichterlebnis. Geschaltet und gedimmt - entweder von 2200K - 2900K oder von 2700K - 3100K - wird die Pendelleuchte SUPERNOVA P/PW stufenlos über zwei zentral angebrachte Tastdimmer.

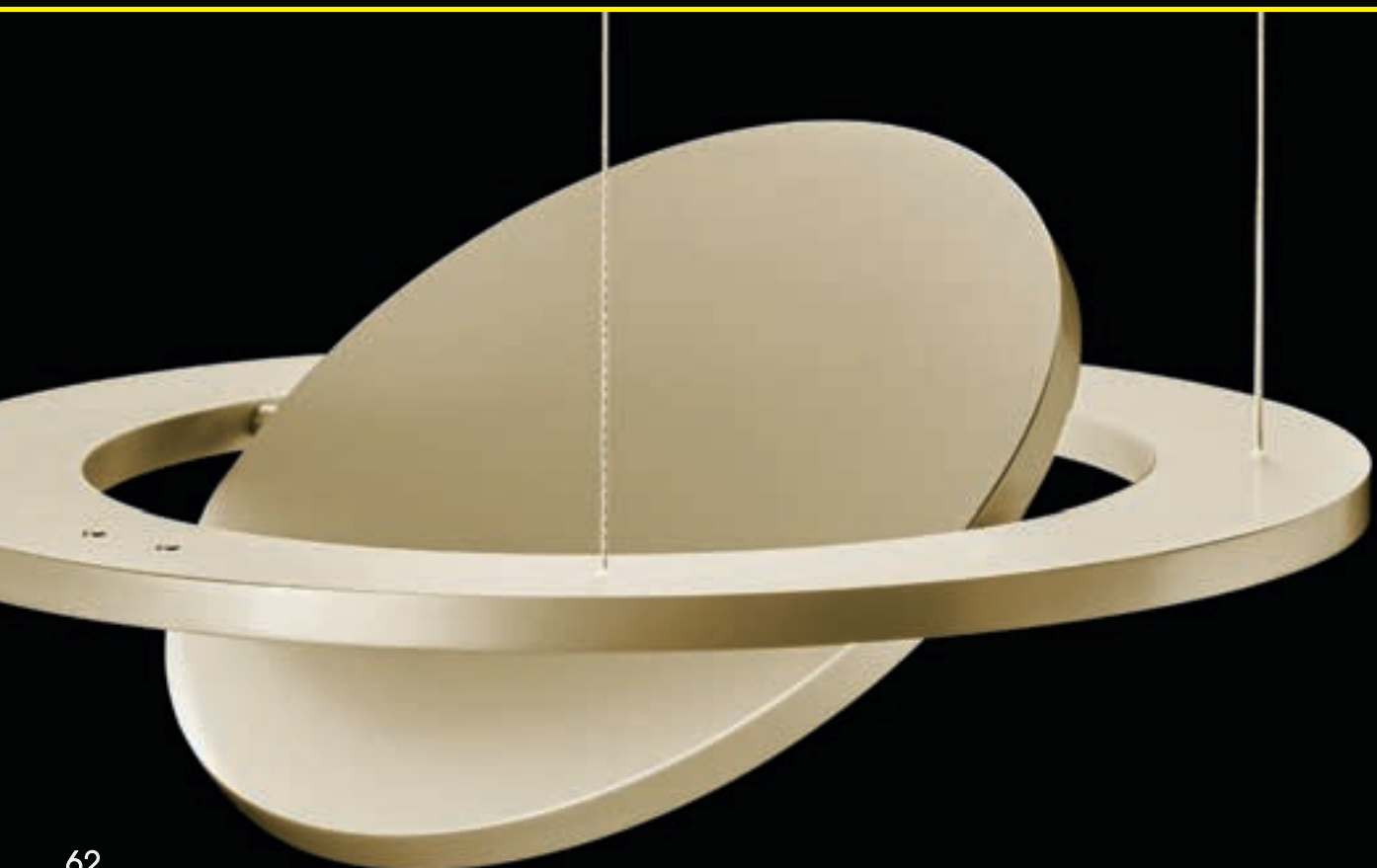
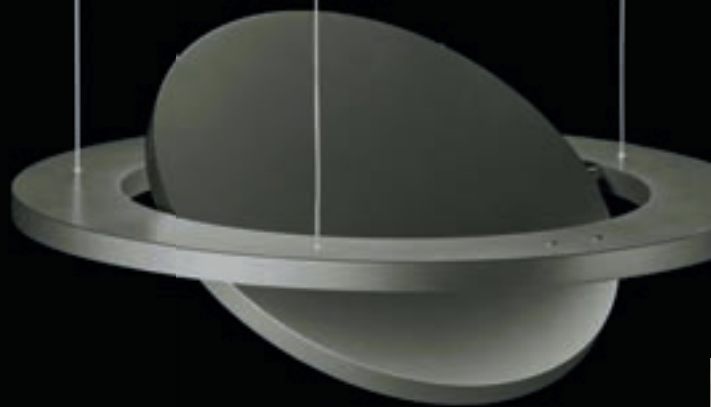

SUPERNOVA P

Technische Daten

Innenring

1x LED
1x 33W - NV-LED
3350 Lumen
2700-3100 Kelvin
CRI 98
Dimmer

Ausführungen

2120-2-19	Eloxal Messing
2120-2-55	Schwarz
2120-2-62	Platin
2120-2-79	Aluminium matt

Außenring

1x LED
1x 31W - NV-LED
3900 Lumen
2700-3100 Kelvin
CRI 98
Dimmer

DIM TO WARM



SUPERNOVA PW

Technische Daten

Innenring

1x LED
1x 31W - NV-LED
4250 Lumen
2200-2900 Kelvin
CRI >90
Dimmer

Ausführungen

2121-2-19	Eloxal Messing
2121-2-55	Schwarz
2121-2-62	Platin
2121-2-79	Aluminium matt

Außenring

1x LED
1x 29W - NV-LED
4500 Lumen
2200-2900 Kelvin
CRI >90
Dimmer

DIM TO WARM

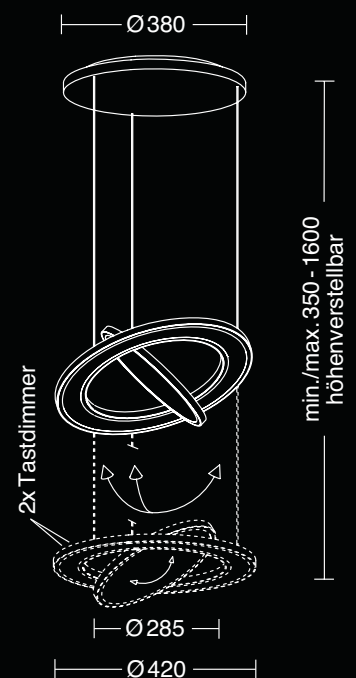

supernova s / dtw

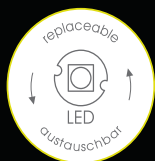

SUPERNOVA S - Apart & leistungsstark

Geradlinig, funktionell und reich an Licht -
Damit überzeugen die Stehleuchten der
Produktfamilie SUPERNOVA.

Mit 2600 Lumen handelt es sich bei der
Stehleuchte SuperNova S um die
lichtstärkste Stehleuchte. Der CRI -
Farbwiedergabeindex sorgt für ein
atmosphärisches Licht. Über den zentral
angebrachten Tastdimmer lässt sich das Licht
stufenlos einstellen. Die zuletzt verwendete
Lichteinstellung wird über die
Memory-Funktion gespeichert.

Die Höhenverstellung erfolgt über eine
eingearbeitete, nicht sichtbare Liftomatik.

Die lichstarke Stehleuchte gibt es nun auch
mit einer innovativen DIM-TO-WARM-LED -
SuperNova S DTW.



SuperNova S

Technische Daten

1x LED
1x 18W - NV-LED
2600 Lumen
2700 Kelvin
CRI >90
Dimmer

Ausführungen

2145-1-19 Eloxal Messing
2145-1-55 Schwarz
2145-1-62 Platin
2145-1-79 Aluminium matt
2145-1-8 Weiß **NEU**



SuperNova S DTW

Technische Daten

1x LED
1x 16W - NV-LED
2500 Lumen
2200-2850 Kelvin
CRI >90
Dimmer

Ausführungen

2155-1-19 Eloxal Messing
2155-1-55 Schwarz
2155-1-62 Platin
2155-1-79 Aluminium matt
2155-1-8 Weiß

DIM TO WARM



supernova t

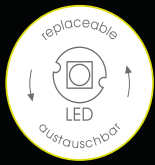

SUPERNOVA T - Die leistungsstarke Tischleuchte

Die neue Tischleuchte SUPERNOVA T wirkt modern und schlicht, überrascht direkt mit dem stärksten Lichtpaket unter den Tischeuchten und unzähligen Verstellmöglichkeiten zur Ausrichtung des Lichts.

2600 Lumen und ein CRI - Farbwiedergabe-index >90 lassen in Bezug auf das austretende Licht keinen Wunsch offen.

Die Leuchte kann durch die eingearbeitete, nicht sichtbare Liftomatik in der Höhe eingestellt werden.

Der zentral angebrachte Tastdimmer nahe des Reflektors ermöglicht das stufenlose, situative Einstellen des Lichts.



Technische Daten

1x LED
1x 18W - NV-LED
2600 Lumen
2700 Kelvin
CRI > 90
Dimmer

Ausführungen

2146-1-19	Eloxal Messing
2146-1-55	Schwarz
2146-1-62	Platin
2146-1-79	Aluminium matt
2146-1-8	Weiß NEU

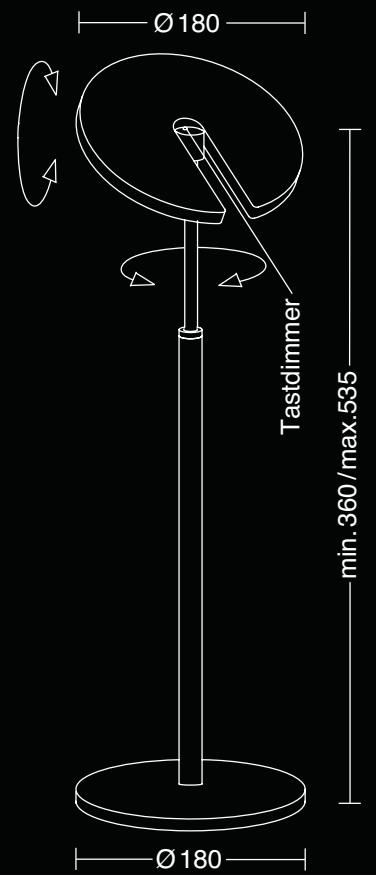

supernova w/wd

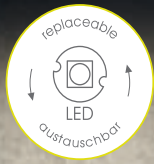

SUPERNOVA W / WD - Die Wandleuchten mit der derzeit stärksten Lichtleistung

Die SUPERNOVA-Wandleuchten sind funktionell und mit 2600 Lumen an Lichtstärke nicht zu übertreffen.

Die Möglichkeit ist gegeben, das austretende Licht durch Verstellen des Reflektors auszurichten. So kann jeder Situation oder einem Detail in Ihrem Wohnraum das gewisse Etwas verliehen werden.

Erhältlich ist zum einen die SUPERNOVA W, welche dimmbar ist über einen externen Phasenabschnittdimmer und zum anderen die SUPERNOVA WD mit einem vorab integrierten Tastdimmer.

Ein stufenloses Dimmen ist bei beiden Varianten gegeben.



SUPERNOVA W

Technische Daten

1x LED
 1x 18W - NV-LED
 2600 Lumen
 2700 Kelvin
 CRI >90
 Dimmbar

Ausführungen

2140-1-19 Eloxal Messing
 2140-1-55 Schwarz
 2140-1-62 Platin
 2140-1-79 Aluminium matt

SUPERNOVA WD

Technische Daten

1x LED
 1x 18W - NV-LED
 2600 Lumen
 2700 Kelvin
 CRI >90
 Dimmer

Ausführungen

2141-1-19 Eloxal Messing
 2141-1-55 Schwarz
 2141-1-62 Platin
 2141-1-79 Aluminium matt

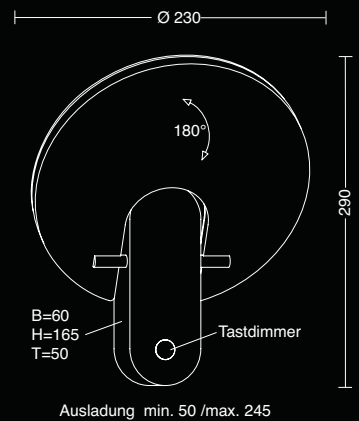
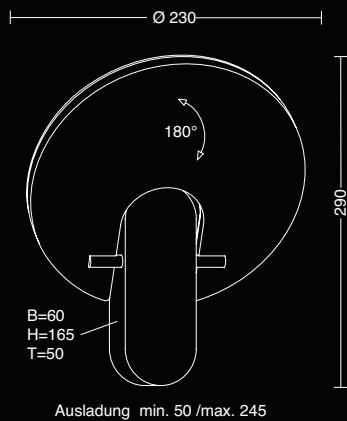

nova

NOVA - Die lichtstarken Deckenfluter

Die NOVA-Deckenfluter zeichnen sich durch die enorme Lichtstärke und die wohnlische Farbwiedergabe aus.

Eine leichte, stufenlose Bedienung, ein- und ausschalten und stufenloses Dimmen, erfolgt über zwei am Rohr befindliche Tastdimmer.

Die dreh- und schwenkbaren Reflektoren der Deckenfluter NOVA und NOVA OOG ermöglichen das situative Ausrichten des austretenden Lichts.



9906-2

9907-2



9907-2



9906-2



9909-2



nova / nova oog

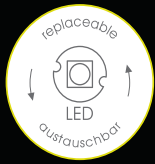

Die Deckenfluter mit Power

Die NOVA-Deckenfluter zeichnen sich durch ihr schlichtes, jedoch detailbedachtes Design und der starken Lichtleistung aus.

Hochwertige Oberflächen - Aluminium matt, Eloxal Messing, Platin, Schwarz, Weiß - treffen auf moderne Formen und eine bislang unbekannte Lichtleistung.

Aufgrund der leistungsstarken LEDs, der gleichzeitig hervorragenden Farbwiedergabe (CRI >90) und der unterschiedlichen Oberflächen, ist eine NOVA made by Holtkötter die richtige Wahl für echte Leuchtenliebhaber.

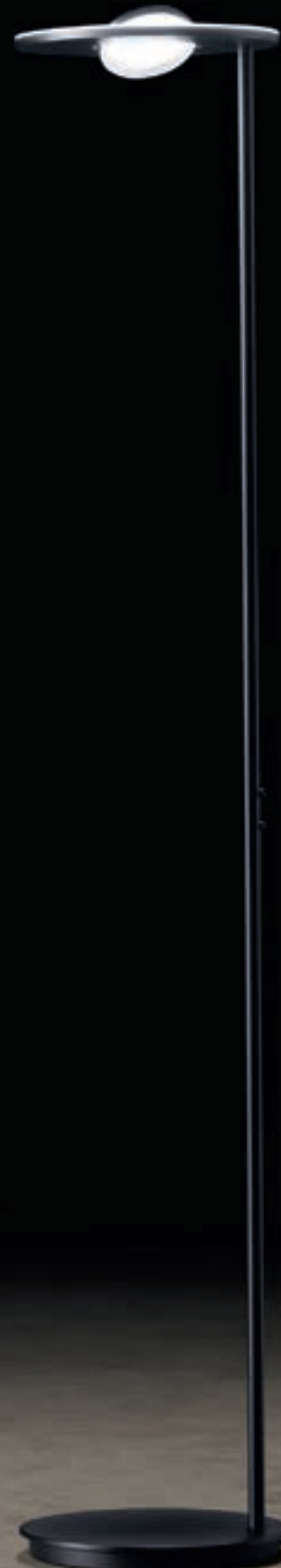



Technische Daten Ausführungen

1x LED	9906-2-19	Eloxal Messing
1x 47W - NV-LED	9906-2-55	Schwarz
6800 Lumen	9906-2-62	Platin
2700 Kelvin	9906-2-79	Aluminium matt
CRI > 90	9906-2-8	Weiß NEU
Dimmer		

1x LED
 1x 14W - NV-LED
 2200 Lumen
 2700 Kelvin
 CRI > 90
 Dimmer

NOVA

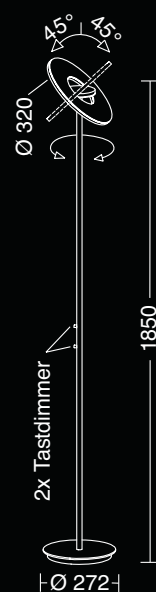

Technische Daten Ausführungen

1x LED	9907-2-19	Eloxal Messing
1x 48W - NV-LED	9907-2-55	Schwarz
6500 Lumen	9907-2-62	Platin
2700 Kelvin	9907-2-79	Aluminium matt
CRI > 90	9907-2-8	Weiß NEU
Dimmer		

1x LED
 1x 19W - NV-LED
 2200 Lumen
 2700 Kelvin
 CRI > 90
 Dimmer

NOVA OOG

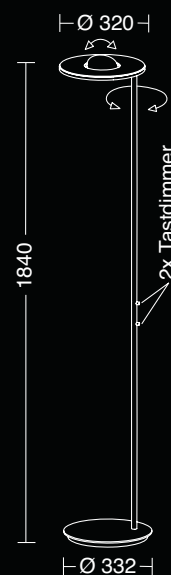

nova plano

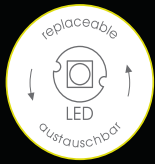

NOVA PLANO - Zwei Bestseller in einer Leuchte

Bei dem Deckenfluter NOVA PLANO sind die Bestseller aus zwei Produktfamilien vereint worden. Ein lichtstarker Deckenfluter mit 6500 Lumen und der Lesearm abgeleitet von der 2200 Lumen starken Stehleuchte 9656 sorgen gemeinsam für das Lichterlebnis in jedem Wohnraum. Der hohe CRI unterstreicht die unvergleichbare Leistung der Holtkötter-LED-Platinen.

Die aufeinander abgestimmten Formen sorgen für eine harmonische und moderne Optik. Eigens lackiert in den Oberflächen Aluminium matt, Eloxal Messing, Platin und Schwarz ist eine Integration in jede Einrichtung möglich.

NOVA PLANO - Der Bestseller-Deckenfluter.

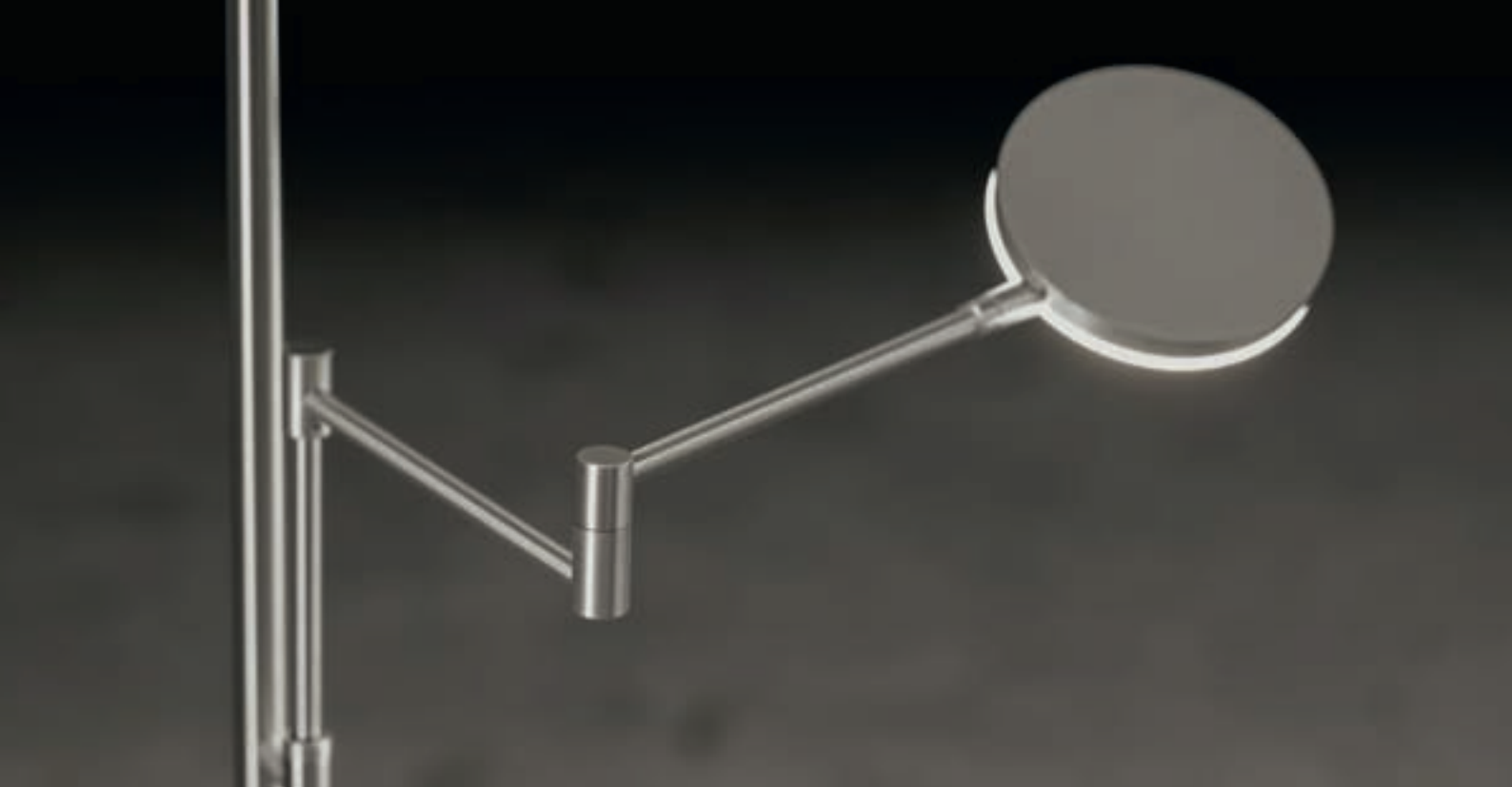

Technische Daten

1x LED
 1x 47W - NV-LED
 6500 Lumen
 2700 Kelvin
 CRI >90
 Dimmer

Ausführungen

9909-2-19 Eloxal Messing
 9909-2-55 Schwarz
 9909-2-62 Platin
 9909-2-79 Aluminium matt

112076
 optionale Acrylscheibe

1x LED
 1x 19W - NV-LED
 2200 Lumen
 2700 Kelvin
 CRI >90
 Dimmer

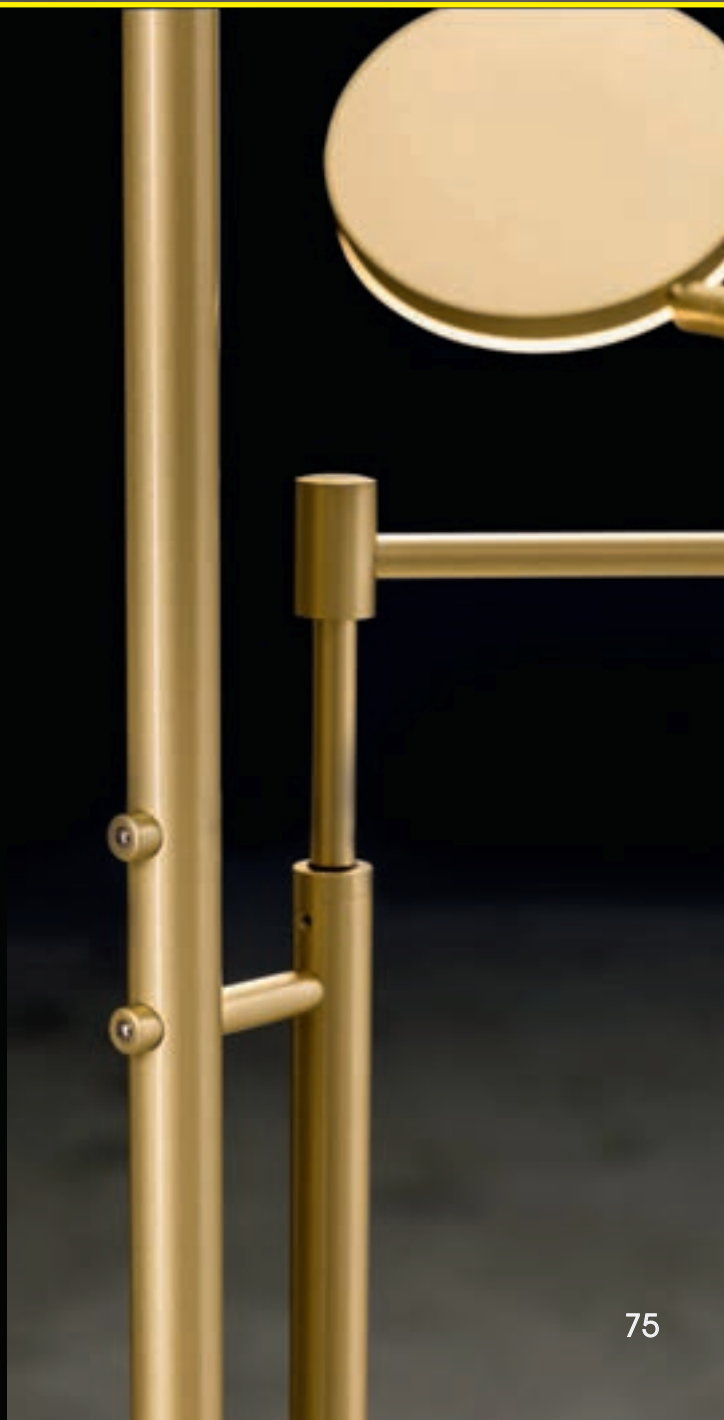
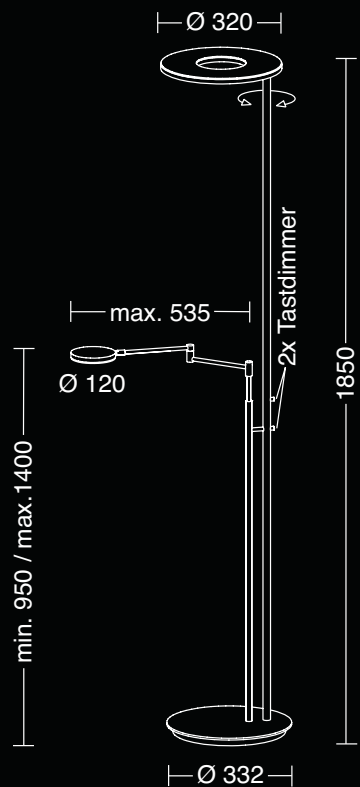



9914-1



9915-1



9658-1



9901-4



9909-2



9652-2

plano

9657-1

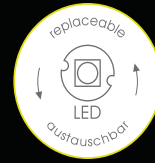

PLANO - Modernes Design, revolutionäre LED-Technik

PLANO by Holtkötter ist eine Leuchtenfamilie bestehend aus Deckenflutern, Steh-, Tisch- und Wandleuchten.

Klare Linien und Strukturen, modernes Design und starke Lichtpakete, das ist PLANO by Holtkötter.

Zur Info: Die optionale Acrylscheibe mit der Artikelnummer 112076 kann bei den folgenden Leuchten verwendet werden: 9652, 9656, 9657, 9658, 9659 und bei dem Lesearm des Deckenfluters 9909.

9659-1



9656-1



plano

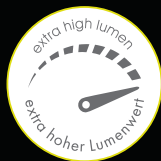
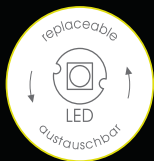

PLANO - Schlichte Eleganz by Holtkötter

Sie möchten einen Wohnraum ausleuchten?
Dann ist der Deckenfluter PLANO die richtige Wahl.

Der lichtstarke Deckenfluter leuchtet den Wohnraum aus und rückt diesen durch die individuelle, stufenlose Einstellung über den Tastdimmer in das gewünschte Licht.

Aus klaren Linien, eigens veredelt in drei verschiedenen, hochwertigen Oberflächen, wird schlichte Eleganz.

Technische Daten

4x LED
4x 10W - NV-LED
7000 Lumen
2700 Kelvin
CRI >90
Dimmer

Ausführungen

9901-4-55 Schwarz
9901-4-62 Platin
9901-4-79 Aluminium matt

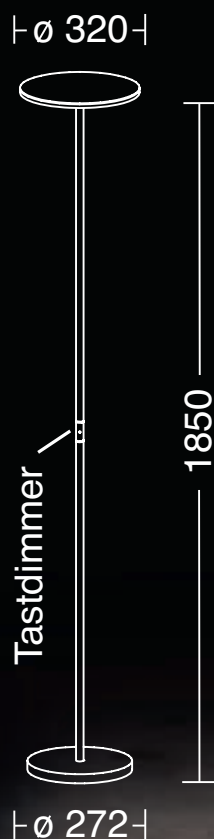

plano s

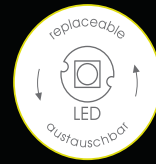

PLANO S

Ein- und ausgeschaltet und stufenlos gedimmt, werden 2200 Lumen über einen zentral angebrachten Tastdimmer.

Das Kugelgelenk auf dem Sockel und das Gelenk an dem Reflektor erlauben das individuelle Ausrichten des austretenden Lichts.



Technische Daten

1x LED
1x 19W - NV-LED
2200 Lumen
2700 Kelvin
CRI >90
Dimmer

Ausführungen

9659-1-19 Eloxal Messing
9659-1-55 Schwarz
9659-1-62 Platin
9659-1-79 Aluminium matt
112076
optionale Acrylscheibe

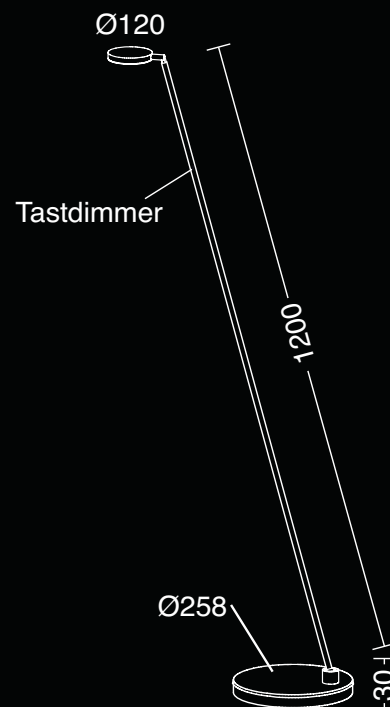

Ausladung Extension max. 850

plano twin

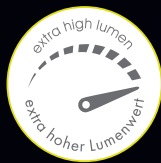
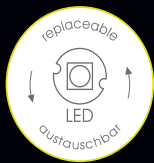

PLANO TWIN - Die Bestseller-Stehleuchte im Doppelpack

Das doppelte Lichterlebnis PLANO TWIN ist durch die Funktionalität und das unschlagbare Lichtpaket eine Bereicherung für die PLANO-Produktfamilie.

Vollendete Formen, eigens veredelte Oberflächen - Aluminium matt, Eloxal Messing, Platin, Schwarz - vereint mit den derzeit stärksten Lichtpaketen unter den Stehleuchten.

4400 Lumen und ein CRI - Farbwiedergabeindex >90 sorgen für ein starkes und zugleich atmosphärisches Licht, welches sich stufenlos über die zwei zentral angebrachten Tastdimmer für jeden Anwendungsbereich einstellen lässt.

Die Leuchte verfügt über zwei eingearbeitete, nicht sichtbare Liftmatiken, wodurch die Höhen beider Leuchten individuell eingestellt werden können.

Klare Linien treffen hier auf ein hohes Maß an Funktionalität.





Technische Daten

2x LED
 2x 19W - NV-LED
 4400 Lumen
 2700 Kelvin
 CRI > 90
 Dimmer

Ausführungen

9652-2-19 Eloxal Messing
 9652-2-55 Schwarz
 9652-2-62 Platin
 9652-2-79 Aluminium matt

112076
 optionale Acrylscheibe

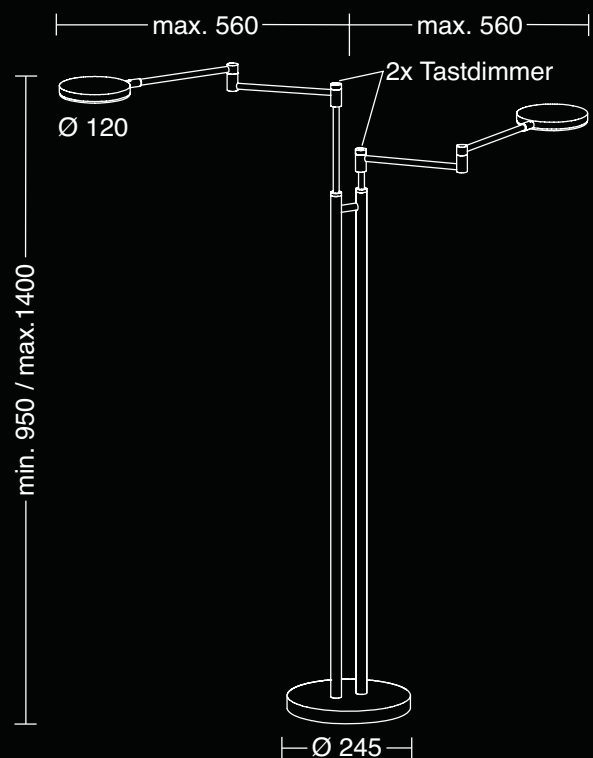

plano b

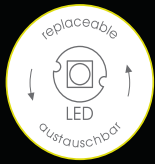

PLANO B made by Holzkötter - Die Bestseller-Stehleuchte

Ein schlankes Design mit klaren Linien trifft auf eine leistungsstarke LED und ein hohes Maß an Funktionalität.

2200 Lumen und ein CRI - Farbwiedergabeindex >90 sorgen für ein atmosphärisches Licht, welches sich stufenlos über den zentral angebrachten Tastdimmer einstellen und über die Memory-Funktion speichern lässt.

Die Höhenverstellung erfolgt über eine eingearbeitete, nicht sichtbare Liftomatik.



Technische Daten

1x LED
1x 19W - NV-LED
2200 Lumen
2700 Kelvin
CRI >90
Dimmer

Ausführungen

9656-1-19 Eloxal Messing
9656-1-55 Schwarz
9656-1-62 Platin
9656-1-79 Aluminium matt
9656-1-8 Weiß **NEU**

112076
optionale Acrylscheibe



Optionale Acrylscheibe
Artikelnummer: 112076

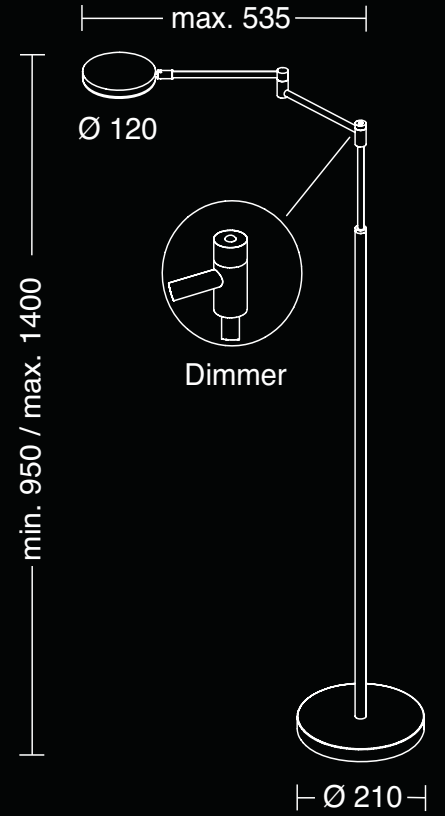

plano t

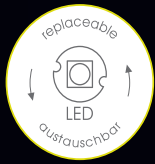

PLANO T - Die funktionelle und lichtstarke Tischleuchte

2200 Lumen und ein CRI - Farbwiedergabeindex >90 machen die Verwendung der PLANO T zu einem Lichterlebnis.

Das Licht lässt sich stufenlos über den zentral angebrachten Tastdimmer einstellen und über die Memory-Funktion speichern.

Die Höhenverstellung erfolgt über eine eingearbeitete, nicht sichtbare Liftomatik.

Klare Linien, modernes Design, lichtstark.



Technische Daten

1x LED
1x 19W - NV-LED
2200 Lumen
2700 Kelvin
CRI >90
Dimmer

Ausführungen

9657-1-19 Eloxal Messing
9657-1-55 Schwarz
9657-1-62 Platin
9657-1-79 Aluminium matt
9657-1-8 Weiß **NEU**

112076
optionale Acrylscheibe

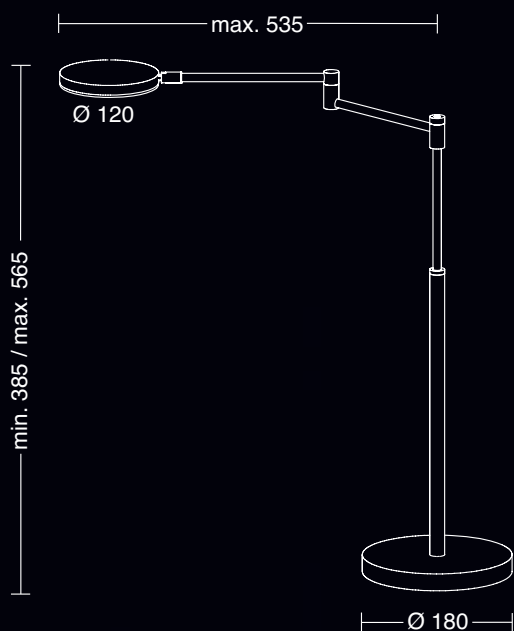

plano wb

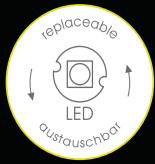

PLANO WB - Die funktionelle Wandleuchte mit bewährter Lichttechnik

Mit einem starken Lumenpaket reiht sich die Leuchte PLANO WB by Holtkötter bei den führenden Wandleuchten ein.

Durch die individuelle Einstellung der Gelenkarme und des Reflektors kann das Licht perfekt ausgerichtet und somit für jegliche Zwecke, wie z.B. das Lesen einer Lektüre, genossen werden.

Die Steuerung der Leuchte erfolgt über einen Tastdimmer am Wandschild. Das Licht kann stufenlos gedimmt werden.

Erhältlich ist die Leuchte PLANO WB by Holtkötter in den Oberflächen Aluminium matt, Eloxal Messing, Platin und Schwarz.





Technische Daten

1x LED
 1x 14W - NV-LED
 2000 Lumen
 2700 Kelvin
 CRI >90
 Dimmer

Ausführungen

9658-1-19 Eloxal Messing
 9658-1-55 Schwarz
 9658-1-62 Platin
 9658-1-79 Aluminium matt

112076
 optionale Acrylscheibe

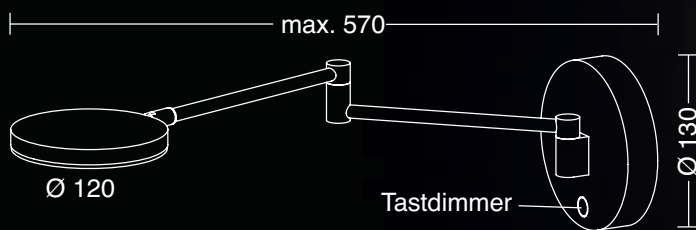

plano w / plano wd

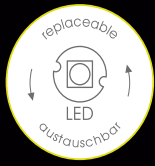

PLANO W / WD - Das kleine Accessoire mit Power

Die Wandleuchten PLANO W und PLANO WD sind das dekorative Highlight der Plano-Produktfamilie.

Die neig- und schwenkbaren Reflektoren können individuell positioniert werden.

2000 Lumen und ein CRI - Farbwiedergabeindex >90 machen das Lichtpaket atmosphärisch und somit perfekt.

Das Ein- und Ausschalten und stufenlose Dimmen der Leuchte PLANO WD erfolgt über einen Tastdimmer an dem Wandschild. Bei der Leuchte PLANO W wird ein externer Phasenabschnittdimmer benötigt, um die stufenlose Dimmung vornehmen zu können.





PLANO WD

Technische Daten

1x LED
 1x 14W - NV-LED
 2000 Lumen
 2700 Kelvin
 CRI >90
 Dimmer

Ausführungen

9914-1-19 Eloxal Messing
 9914-1-55 Schwarz
 9914-1-62 Platin
 9914-1-79 Aluminium matt
 9914-1-8 Weiß

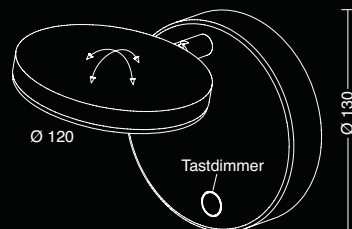

Ausladung Extension max. 155

PLANO W

Technische Daten

1x LED
 1x 14W - NV-LED
 2000 Lumen
 2700 Kelvin
 CRI >90
 Dimmbar

Ausführungen

9915-1-19 Eloxal Messing
 9915-1-55 Schwarz
 9915-1-62 Platin
 9915-1-79 Aluminium matt
 9915-1-8 Weiß

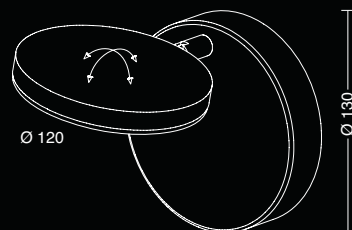

Ausladung Extension max. 155





9921-1-794



FLEX - Das Moderne trifft auf eine unvergleichbare Lichtleistung

Aufgrund der Variantenvielfalt - Deckenfluter, Decken-, Klemm-, Steh-, Tisch- und Wandleuchten - findet eine FLEX-Leuchte by Holzkötter Anwendung in jedem Wohnraum.

Hochwertige Oberflächen treffen auf moderne, strapazierfähige FLEX-Schläuche in den Farben blau, grau, rot, sand und schwarz.

Durch die unvergleichbar starke Lichtleistung und die Ihnen überlassenen, zahlreichen Kombinationsmöglichkeiten der Oberflächen und FLEX-Schläuche, ist die FLEX-Leuchtenfamilie die richtige Wahl für jede Zielgruppe.

Zur Info: Die optionale Acrylscheibe mit der Artikelnummer 112076 kann bei den folgenden Leuchten verwendet werden: 9920, 9921, 9926 und bei dem Lesearm des Deckenfluters 9908.

9908-2-625

9920-1-792

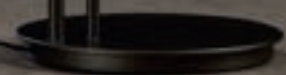



9925-5-795











9920-1-553

Stellen Sie sich Ihre FLEX-Leuchte by Holtkötter individuell zusammen.

Vier eigens veredelte Oberflächen und fünf Schlauchfarben stehen Ihnen zur Auswahl.

Artikel

Deckenfluter NOVA FLEX	9908-2
Stehleuchte FLEX S	9920-1
Tischleuchte FLEX T	9921-1
Wandleuchte FLEX W	9922-1
3-flammige Deckenleuchte FLEX D3	9923-3
Zwillingsstehleuchte FLEX TWIN	9924-2
5-flammige Deckenleuchte FLEX D5	9925-5
Klemmleuchte FLEX K	9926-1

+	Oberfläche	+	Schlauchfarbe
19	 Eloxal Messing	1	 Sand
55	 Schwarz	2	 Rot
62	 Platin	3	 Blau
79	 Aluminium matt	4	 Grau
		5	 Schwarz

= Artikelnummer Ihrer gewünschten FLEX-Leuchte

flex s / nova flex

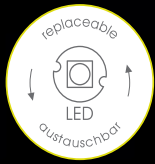

9908-2-625

9920-1-792

FLEX S / NOVA FLEX - Das moderne, lichtstarke Accessoire

Eigens veredelte Oberflächen, hochwertige, strapazierfähige Flex-Schläuche - blau, grau, rot, sand und schwarz - und eine unvergleichbar starke Lichtleistung.

Der NOVA-FLEX-Deckenfluter und die Stehleuchte FLEX S sorgen mit einem starken Lumenpaket und einem hohen CRI - Farbwiedergabeindex - für ein unverkennbares Licht, welches sich stufenlos für jeden Anwendungsbereich einstellen und über die Memory-Funktion speichern lässt.

Aufgrund der zahlreichen Kombinationsmöglichkeiten - vier unterschiedliche Oberflächen und fünf Schlauchfarben - findet eine FLEX-Leuchte by Holtkötter Anwendung in jedem Wohnraum.

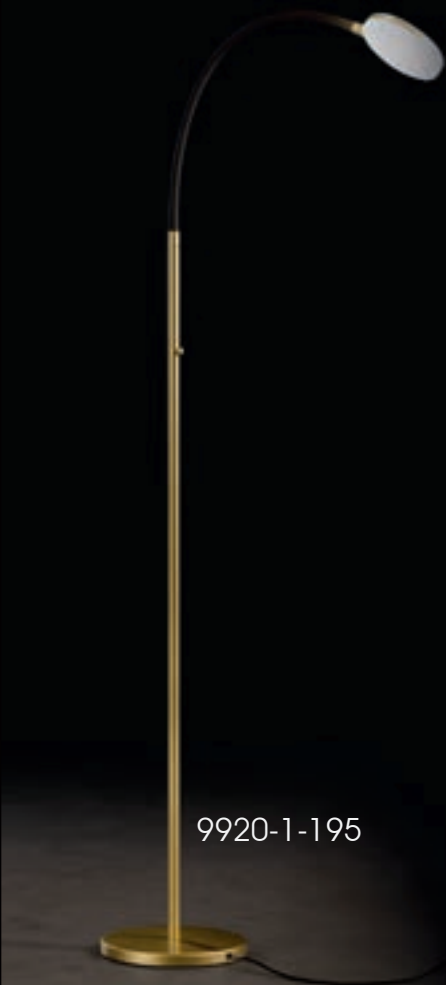

9920-1-195

Stehleuchte FLEX S
Technische Daten

1x LED
1x 19W - NV-LED
2200 Lumen
2700 Kelvin
CRI >90
Dimmer

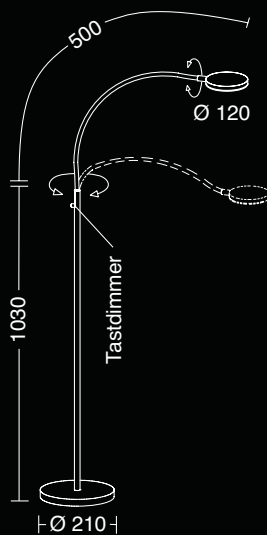

Artikel **+ Oberfläche** **+ Flex-Farbe**

9920-1-	19		1	
	55		2	
	62		3	
	79		4	
			5	

112076
optionale Acrylscheibe



9908-2-625

Deckenfluter NOVA FLEX
Technische Daten

1x LED
1x 48W - NV-LED
6500 Lumen
2700 Kelvin
CRI >90
Dimmer

1x LED
1x 19W - NV-LED
2200 Lumen
2700 Kelvin
CRI >90
Dimmer

Artikel **+ Oberfläche** **+ Flex-Farbe**

9908-2-	19		1	
	55		2	
	62		3	
	79		4	
			5	

112076
optionale Acrylscheibe

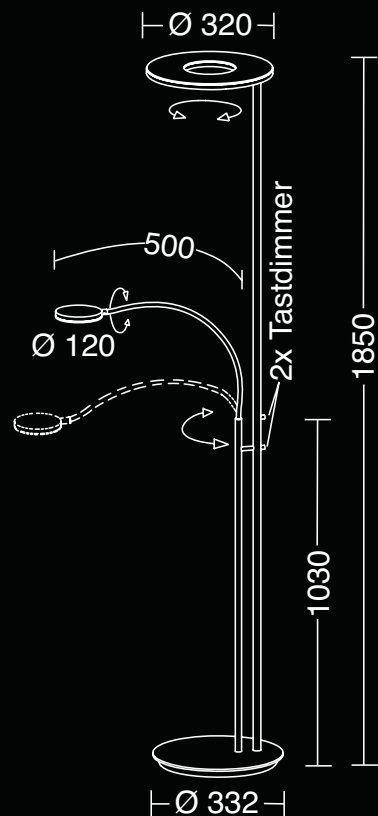

flex twin

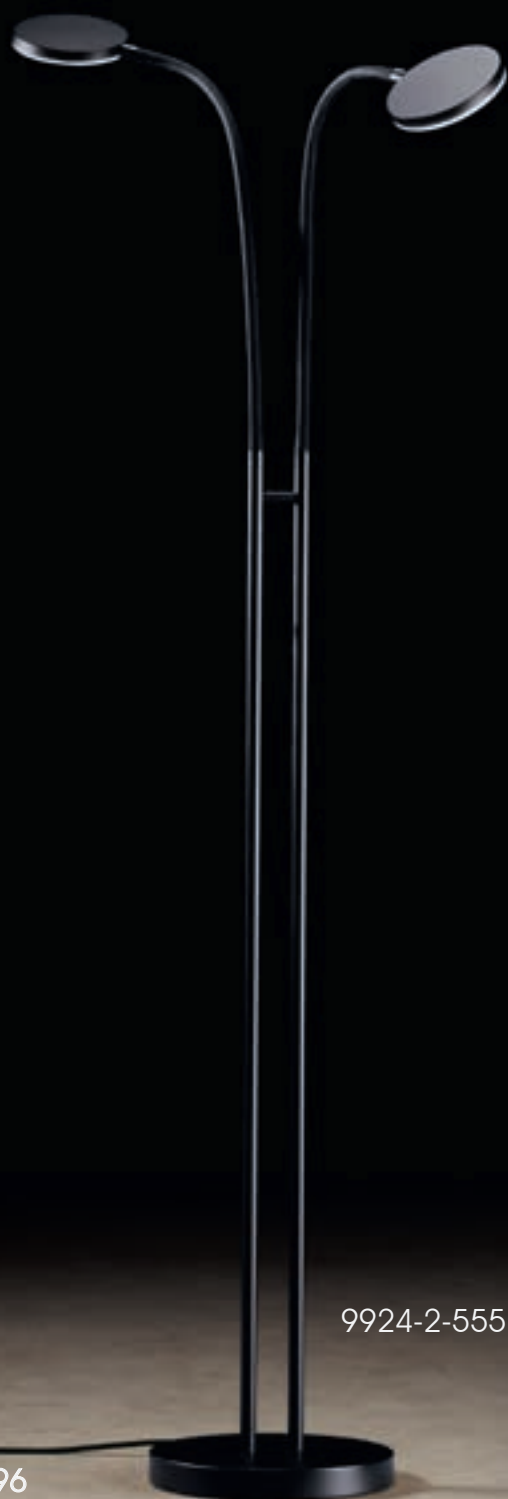
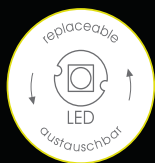

9924-2-555



9924-2-794

FLEX TWIN - Die Bestseller-Stehleuchte im Doppelpack

Das doppelte Lichterlebnis FLEX TWIN ist durch zahlreiche Kombinationsmöglichkeiten und das starke Lichtpaket eine Bereicherung für die FLEX-Produktfamilie.

Durch vier verschiedene Oberflächen und fünf Flex-Schläuche ist die Leuchte FLEX TWIN die richtige Wahl für jeden Anwendungsbereich.







Technische Daten

2x LED
 2x 19W - NV-LED
 4400 Lumen
 2700 Kelvin
 CRI >90
 Dimmer





Artikel

9924-2-

+ Oberfläche

- 19 
- 55 
- 62 
- 79 

+ Flex-Farbe

- 1 
- 2 
- 3 
- 4 
- 5 

112076
 optionale Acrylscheibe

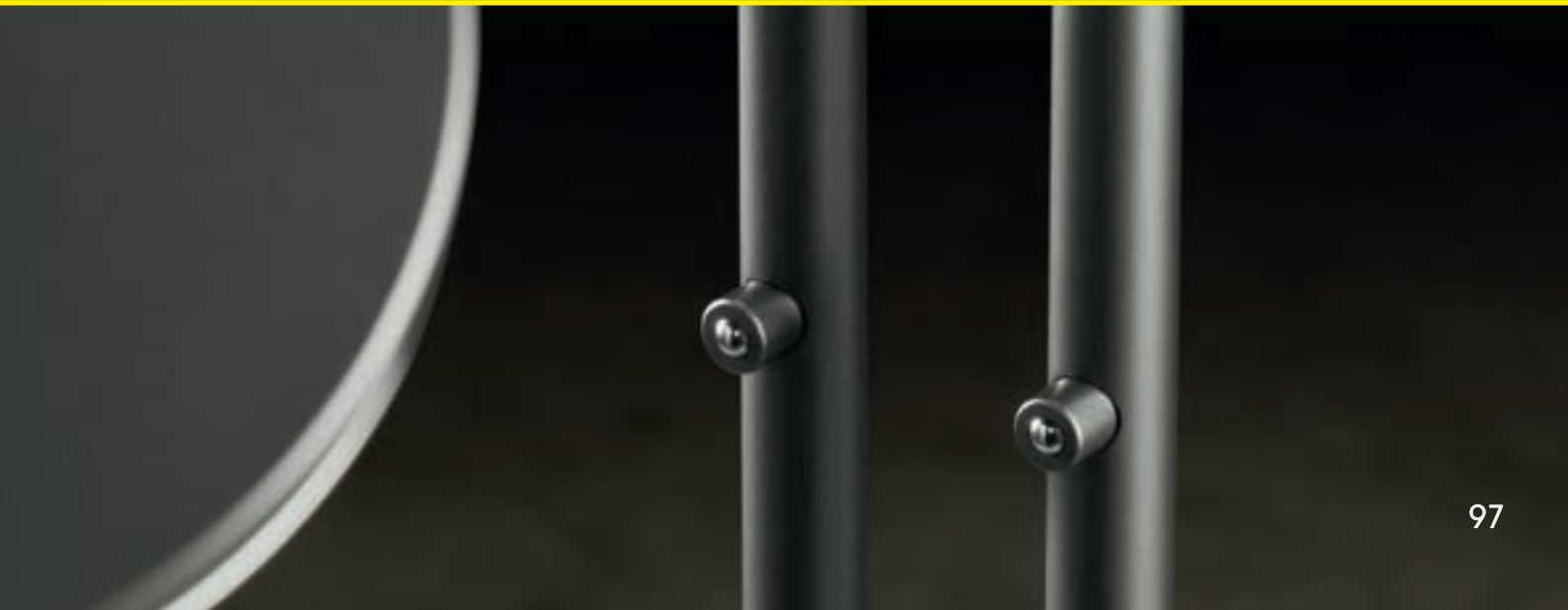
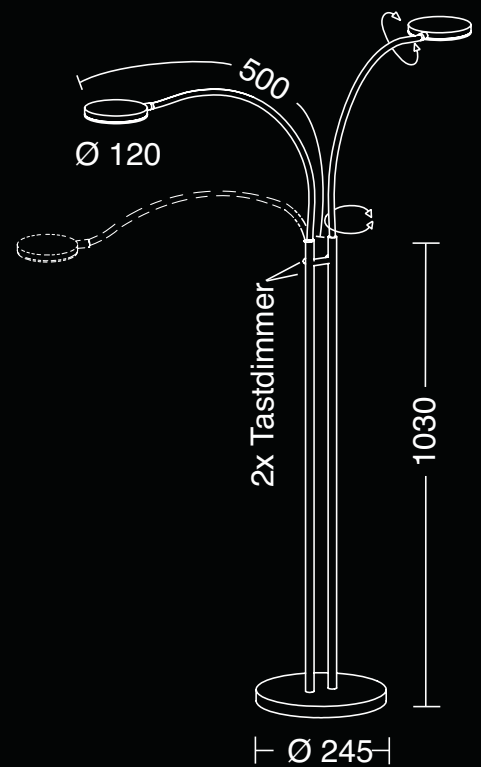

flex k / flex t

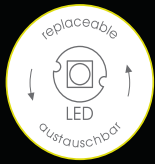

FLEX K / FLEX T - Die moderne Lichtlösung für jeden Tisch

Die Tischleuchte FLEX ist mit Klammer - FLEX K und mit Sockel - FLEX T erhältlich und somit die Lösung für jeden Anwendungsbereich.

Hochwertige Oberflächen treffen auf moderne, strapazierfähige Flex-Schläuche in den Farben blau, grau, rot, sand und schwarz. Aufgrund der unterschiedlichen Oberflächen und Flex-Schläuche gibt es zahlreiche Kombinationsmöglichkeiten, wodurch jeder Kundenwunsch erfüllt werden kann.

2200 Lumen und ein CRI - Farbwiedergabeindex >90 sorgen für ein unvergleichbares Licht, welches sich für jeden Anwendungsbereich einstellen und über die Memory-Funktion speichern lässt.

Die Einstellung erfolgt bei der FLEX K über einen Tastdimmer an dem Rohr oberhalb der Klammer, bei der FLEX T über einen Tastdimmer zentral auf dem Sockel.

Die Klammer der Leuchte FLEX K ist für Tischplatten von 10 - 60 mm geeignet.











9921-1-555

FLEX T

Technische Daten

1x LED
 1x 19W - NV-LED
 2200 Lumen
 2700 Kelvin
 CRI > 90
 Dimmer

Artikel + Oberfläche + Flex-Farbe

Artikel	+ Oberfläche	+ Flex-Farbe
9921-1-19		1 
55		2 
62		3 
79		4 
		5 

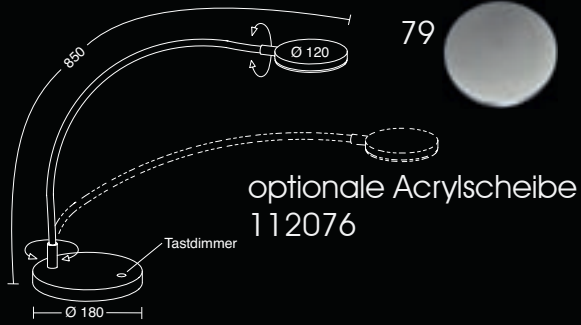









FLEX K

Technische Daten

1x LED
 1x 19W - NV-LED
 2200 Lumen
 2700 Kelvin
 CRI > 90
 Dimmer

Artikel + Oberfläche + Flex-Farbe

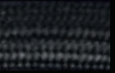
Artikel	+ Oberfläche	+ Flex-Farbe
9926-1-19		1 
55		2 
62		3 
79		4 
		5 

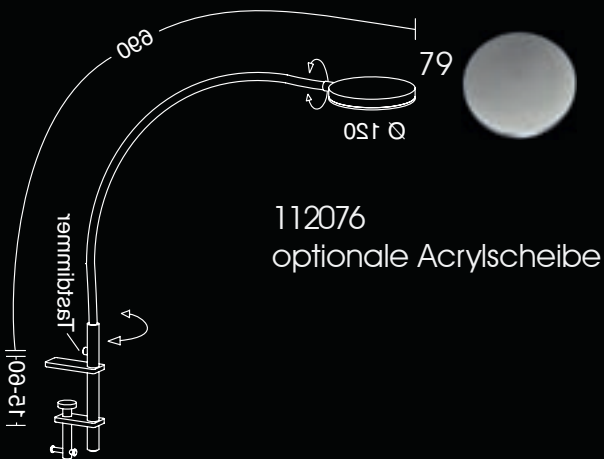

flex w

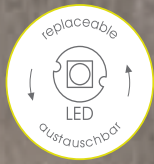

9922-1-625

FLEX W - Die moderne Wandlösung

Die LED-Wandleuchte FLEX W ist eine in den Oberflächen Aluminium matt, Eloxal Messing, Platin und Schwarz erhältliche Wandlösung. Zu diesen Oberflächen können fünf unterschiedliche Schlauchfarben nach Belieben kombiniert werden.

Die lichtstarke LED ist stufenlos dimmbar über einen Drehdimmer an dem Wandschild.

Durch die Möglichkeit, die Leuchte ab dem Schlauch komplett zu schwenken und den Schlauch sowie den Reflektor individuell einzustellen, ist die FLEX W by Holtkötter die optimale Lösung für die Wand.









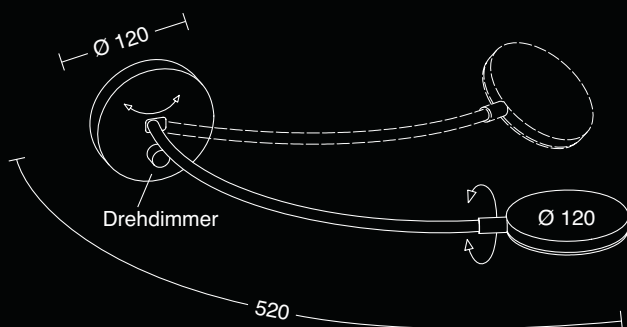

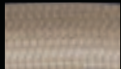
9922-1-555

Technische Daten

1x LED
 1x 12W - 230V
 1130 Lumen
 2700 Kelvin
 CRI >90
 Dimmer

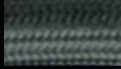

Artikel	+ Oberfläche	+ Flex-Farbe
9922-1-	19 	1 
55		2 
62		3 
79		4 
		5 

flex d3 / flex d5

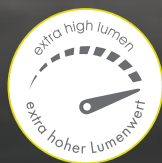
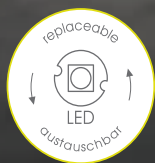

FLEX D3 / D5 - Die ausgefallene LED-Deckenleuchte

Hochwertige Oberflächen werden hier mit modernen Flex-Schläuchen in den Farben blau, grau, rot, sand und schwarz kombiniert. Dies ergibt ein harmonisches Gesamtbild für jeden Geschmack.









Ein starkes Lumenpaket und ein hoher CRI - Farbwiedergabeindex ist selbstverständlich.

Eine leichte Montage, mit Hilfe des magnetischen Baldachins, individuell einstellbare Flex-Schläuche und schwenkbare Reflektoren, all dies bringt eine Deckenleuchte FLEX by Holtkötter mit sich.

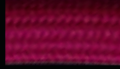
Die Leuchten sind stufenlos dimmbar über einen Phasenabschnittdimmer.



9923-3-792







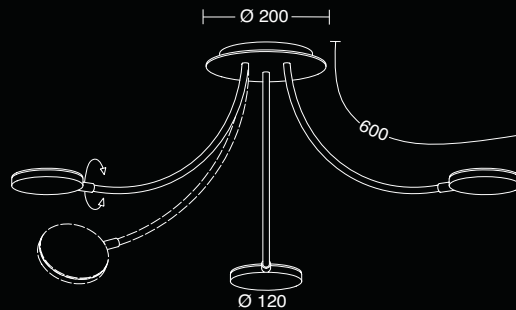

Artikel	+ Oberfläche	+ Flex-Farbe
9923-3-	19 	1 
	55 	2 
	62 	3 
	79 	4 
		5 

Deckenleuchte FLEX D3
Technische Daten

3x LED
3x 12W - 230V
3390 Lumen
2700 Kelvin
CRI > 90
Dimmbar



9925-5-555

Artikel	+ Oberfläche	+ Flex-Farbe
9925-5-	19 	1 
	55 	2 
	62 	3 
	79 	4 
		5 

Deckenleuchte FLEX D5
Technische Daten

5x LED
5x 12W - 230V
5650 Lumen
2700 Kelvin
CRI > 90
Dimmbar

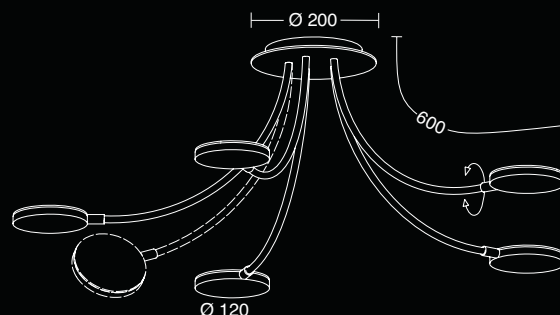

2527



2527 - Edler Klassiker auf E27-Basis

Von Hand gedrehte Teile aus vollwertigem Edelmetall, erhältlich in den Oberflächen Messing antik, Nickel matt und Messing matt, verbaut zu dem Klassiker 2527 mit zahlreichen Verstellmöglichkeiten.

Die Leuchte ist höhenverstellbar durch eine Rändelmutter. Zudem können die Gelenkarme und der Reflektor individuell eingestellt werden.

Bei der Auswahl des E27-Leuchtmittels sind Ihnen keine Grenzen gesetzt.

Das Ein- und Ausschalten der Leuchte erfolgt über einen am Reflektor befindlichen Zugschalter.

2527

Technische Daten

1x E27 max. 100W
230V
Zugschalter

Ausführungen

2527-1-3	Messing antik
2527-1-69	Nickel matt
2527-1-99	Messing matt

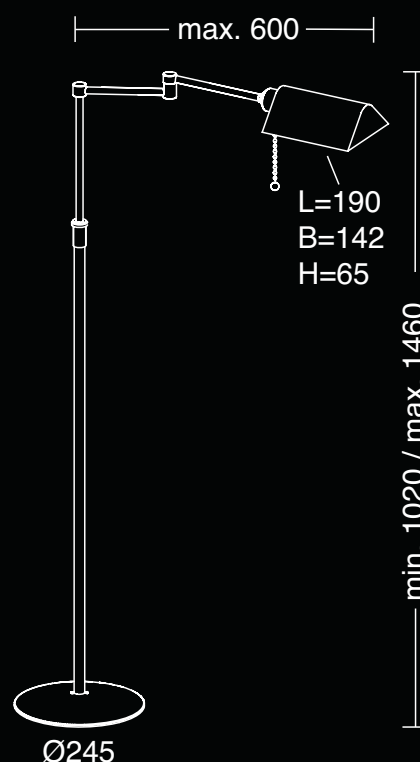
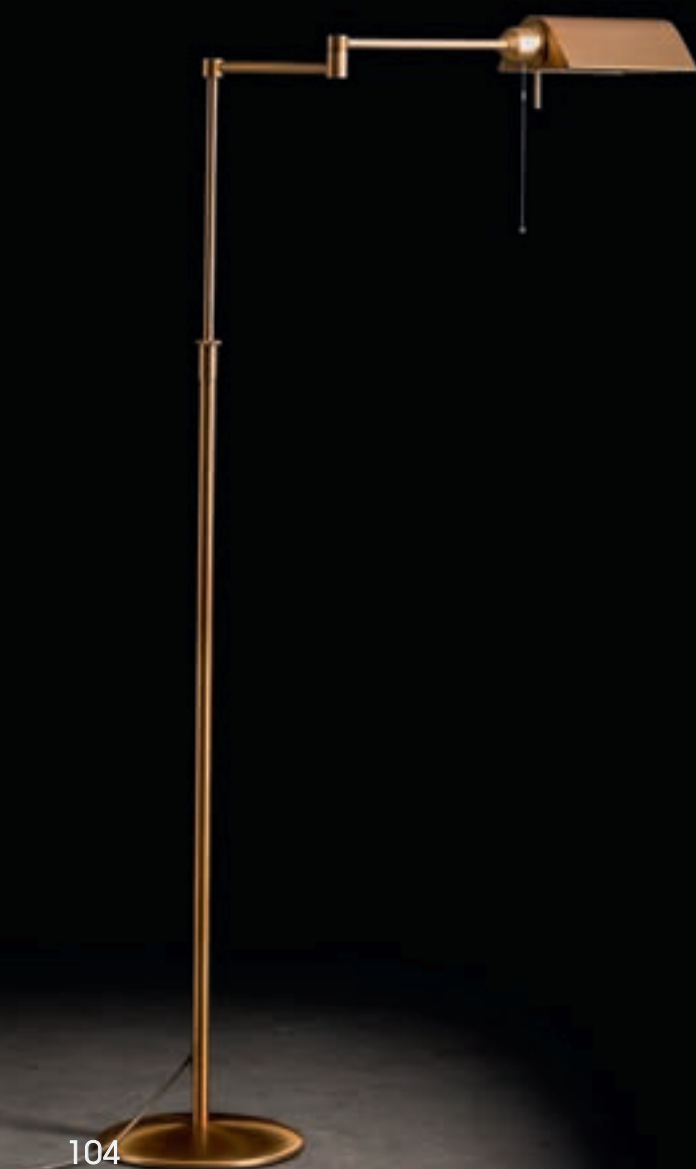



9617

Die klassische LED-Stehleuchte

Funktionelle, leistungsstarke LEDs treffen auf das klassische Design, welches in dem Jahr 2017 das dreißigjährige Jubiläum feierte.

Mit 2200 Lumen und einem CRI - Farbwiedergabeindex >90 ausgestattet, handelt es sich um die perfekte Arbeits- oder Leseleuchte.

Über einen zentral auf dem Rohr angebrachten Tasterdimmer kann die Leuchte stufenlos gedimmt und ein- und ausgeschaltet werden.

Die zuletzt verwendete Lichteinstellung wird über die Memory-Funktion gespeichert.

Technische Daten Ausführungen

1x LED	9617-1-53	Fumé matt
1x 19W - NV-LED	9617-1-69	Nickel matt
2200 Lumen	9617-1-9	Messing pol./
2700 Kelvin		Messing matt
CRI >90		
Dimmer		

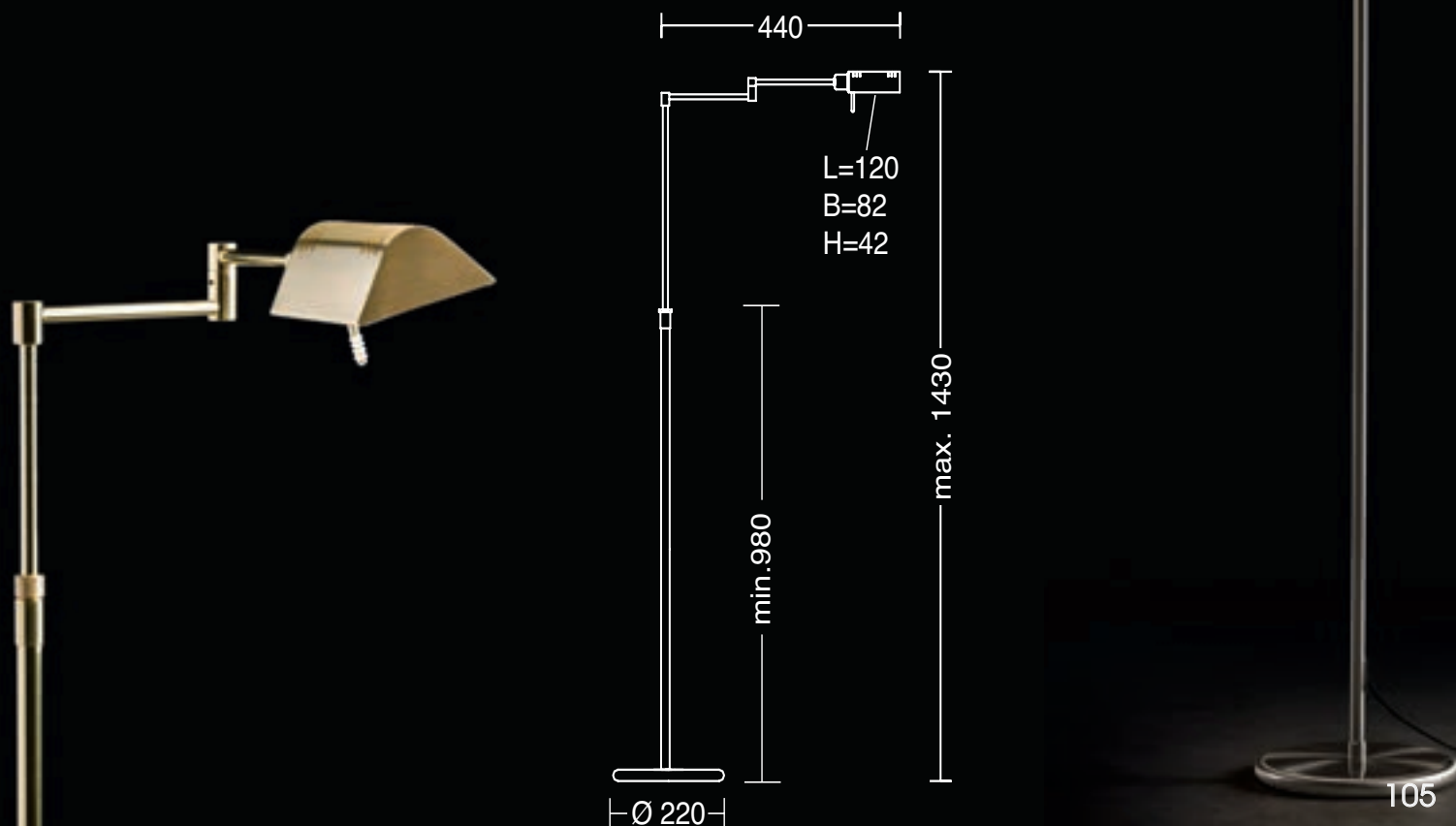

9614

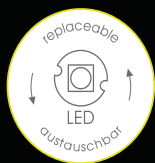

9614 - Die moderne Leseleuchte

Eine aus Messing gefertigte, dimmbare LED-Stehleuchte erhältlich in den eigens lackierten Oberflächen Fumé matt, Messing poliert/Messing matt und Nickel matt. Filigrane Gelenkarme und ein schmaler Dachreflektor sorgen für eine schlichte, jedoch elegante Optik.

Die Leuchte ist stufenlos dimmbar über einen Tastdimmer. Die zuletzt verwendete Lichteinstellung wird über das Ausschalten hinaus durch die Memory-Funktion gespeichert.

Die Höhenverstellung erfolgt über eine eingearbeitete, nicht sichtbare Liftomatik.

9614

Technische Daten

1x LED
1x 19W - NV-LED
2200 Lumen
2700 Kelvin
CRI >90
Dimmer

Ausführungen

9614-1-53 Fumé matt
9614-1-69 Nickel matt
9614-1-9 Messing pol./
Messing matt

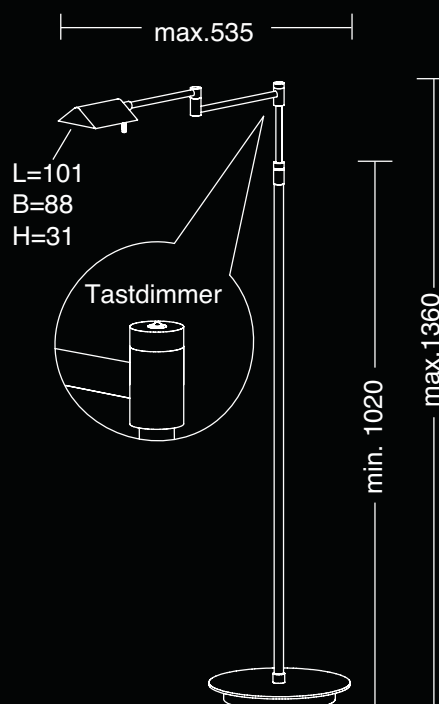

9615

Die bewährte Lichtlösung für die Wand

Die Wandleuchte 9615 ist aus Messing gefertigt und in den Oberflächen Fumé matt, Nickel matt und Messing poliert/matt erhältlich.

Das gewünschte Lichtzentrum kann durch das Verstellen der Gelenkarme und Schwenken des Reflektors beleuchtet werden.

Das stufenlose Dimmen erfolgt über einen zentral an dem Wandschild angebrachten Tastdimmer.

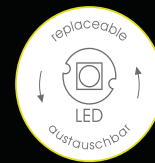

9615

Technische Daten

1x LED
1x 14W - NV-LED
2000 Lumen
2700 Kelvin
CRI > 90
Dimmer

Ausführungen

9615-1-53 Fumé matt
9615-1-69 Nickel matt
9615-1-9 Messing pol./
Messing matt

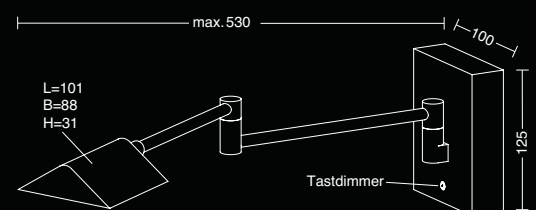



5306-6



5302-3

VITA Decken- und Pendelleuchten - Die Wohnraumleuchten

Die VITA-Deckenleuchte - VITA 3 & VITA 6 - ist serienmäßig in sechs verschiedenen, die VITA-Pendelleuchte - VITA P - in drei verschiedenen Durchmessern erhältlich.

Sechs ausgewählte, hochwertige Stoffe stehen zur Auswahl, welche auch zu weiteren Schirmleuchten der Firma Holtkötter kombiniert werden können.

Aufgrund der unterschiedlichen Durchmesser und Stoffe ist eine VITA by Holtkötter das leuchtende Accessoire für jeden Anwendungsbereich.



5301-3

Bestückt werden die unter dem Schirm befindlichen Fassungen auf der Armatur mit E27-Leuchtmitteln.

Durch den weißen Chintz-Boden des Schirmes entsteht eine homogen beleuchtete Fläche und schließt die Sicht auf Armatur und Leuchtmittel aus.

Auf Wunsch kann jeder Chintz-Stoff als Sonderanfertigung bestellt werden.



5306-6

vita 3



VITA 3 - Die kleine VITA

Erhältlich ist die Deckenleuchte VITA 3 by Holtkötter in drei unterschiedlichen Durchmessern - 400 mm, 500 mm und 600 mm.

Es handelt sich hierbei um eine durch den Schirm abgedeckte Armatur mit drei E27-Leuchtmitteln. Auch die Verwendung von LED-Leuchtmitteln ist möglich.

Auf Wunsch kann jeder Chintz-Stoff als Sonderanfertigung bestellt werden.





Ausführung

5301-3-8 Weiß - Armatur

Technische Daten

3x E27
230V

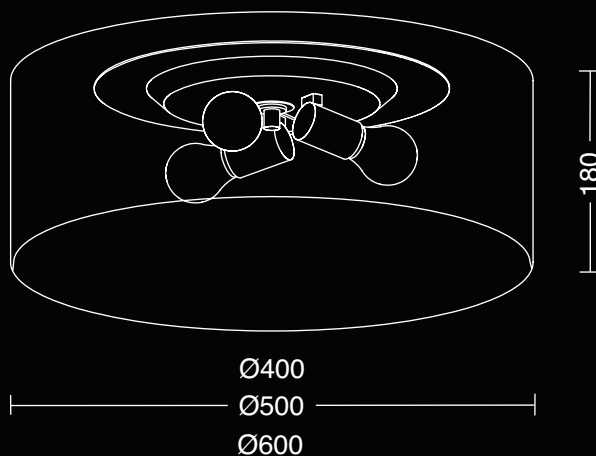

Schirme

Ø 400 mm - max. 3x 40W

750-40-12	Chintz Hellgrau
750-40-17	Wellenoptik Weiß
750-40-23	Chintz Schiefer
750-40-4	Chintz Champagner
750-40-41	Chintz Sand
750-40-7	Chintz Weiß
750-40-80	Blattsilber
750-40-90	Blattgold

Schirme

Ø 500 mm - max. 3x 60W

750-50-12	Chintz Hellgrau
750-50-17	Wellenoptik Weiß
750-50-23	Chintz Schiefer
750-50-4	Chintz Champagner
750-50-41	Chintz Sand
750-50-7	Chintz Weiß
750-50-80	Blattsilber
750-50-90	Blattgold

Schirme

Ø 600 mm - max. 3x 60W

750-60-12	Chintz Hellgrau
750-60-17	Wellenoptik Weiß
750-60-23	Chintz Schiefer
750-60-4	Chintz Champagner
750-60-41	Chintz Sand
750-60-7	Chintz Weiß
750-60-80	Blattsilber
750-60-90	Blattgold

vita 6



VITA 6 - Die große VITA

Erhältlich ist die Deckenleuchte VITA 6 by Holtkötter in drei unterschiedlichen Durchmessern - 700 mm, 800mm und 1000 mm.

Es handelt sich hierbei um eine durch den Schirm abgedeckte Armatur mit sechs E27-Leuchtmitteln. Auch die Verwendung von LED-Leuchtmitteln ist möglich.

Auf Wunsch kann jeder Chintz-Stoff als Sonderanfertigung bestellt werden.





Ausführung

5306-6-8 Weiß - Armatur

Technische Daten

6x E27
230V

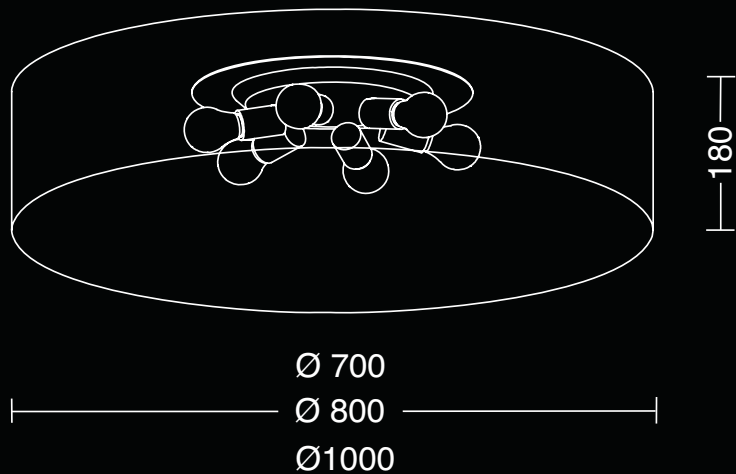

Schirme

Ø 700 mm - max. 6x 40W

750-70-12	Chintz Hellgrau
750-70-17	Wellenoptik Weiß
750-70-23	Chintz Schiefer
750-70-4	Chintz Champagner
750-70-41	Chintz Sand
750-70-7	Chintz Weiß
750-70-80	Blattsilber
750-70-90	Blattgold

Schirme

Ø 800 mm - max. 6x 60W

750-80-12	Chintz Hellgrau
750-80-17	Wellenoptik Weiß
750-80-23	Chintz Schiefer
750-80-4	Chintz Champagner
750-80-41	Chintz Sand
750-80-7	Chintz Weiß
750-80-80	Blattsilber
750-80-90	Blattgold

Schirme

Ø 1000 mm - max. 6x 60W

750-100-12	Chintz Hellgrau
750-100-17	Wellenoptik Weiß
750-100-23	Chintz Schiefer
750-100-4	Chintz Champagner
750-100-41	Chintz Sand
750-100-7	Chintz Weiß
750-100-80	Blattsilber
750-100-90	Blattgold

vita p



VITA P - Das Vita-Pendel

Erhältlich ist die Pendelleuchte Vita P by Holtkötter in drei unterschiedlichen Durchmessern: 400 mm, 500 mm und 600 mm. Es handelt sich hierbei um eine durch den Schirm abgedeckte Armatur mit drei E27-Leuchtmitteln.

Auch die Verwendung von LED-Leuchtmitteln ist möglich.

Die Höhe kann individuell am Baldachin eingestellt werden. Die maximale Länge beträgt 1400 mm.

Auf Wunsch kann jeder Chintz-Stoff als Sonderanfertigung bestellt werden.





Ausführung

5302-3-69 Nickel matt - Armatur

Technische Daten

3x E27
230V

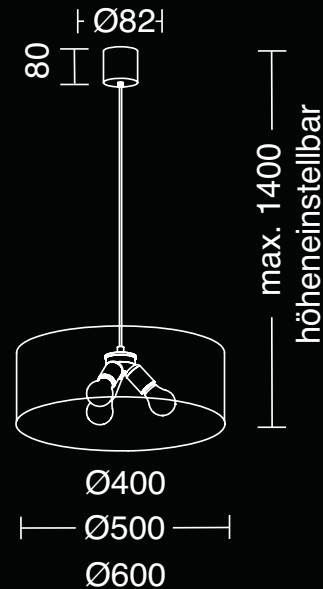

Schirme

Ø 400 mm - max. 3x 40W

751-40-12	Chintz Hellgrau
751-40-17	Wellenoptik Weiß
751-40-23	Chintz Schiefer
751-40-4	Chintz Champagner
751-40-41	Chintz Sand
751-40-7	Chintz Weiß

Schirme

Ø 500 mm - max. 3x 60W

751-50-12	Chintz Hellgrau
751-50-17	Wellenoptik Weiß
751-50-23	Chintz Schiefer
751-50-4	Chintz Champagner
751-50-41	Chintz Sand
751-50-7	Chintz Weiß

Schirme

Ø 600 mm - max. 3x 60W

751-60-12	Chintz Hellgrau
751-60-17	Wellenoptik Weiß
751-60-23	Chintz Schiefer
751-60-4	Chintz Champagner
751-60-41	Chintz Sand
751-60-7	Chintz Weiß

fifties

FIFTIES - Style aus den 50ern

Hochwertiges, massives Messing, eigens galvanisiert zu den Oberflächen Schwarz, Fumé matt, Nickel matt und Messing pol./ matt, trifft auf in Deutschland hergestellte Chintz-Schirme in zahlreichen Farben.

Die Stehleuchte FIFTIES ist als einflammige, zweiflammige und dreiflammige Stehleuchte erhältlich. Jeder einzelne, beleuchtete Schirm schafft eine individuelle Raumatmosphäre.



6356-2-55 + 755-18-19
+ 755-18-55



6357-1-55 +
755-18-14



6355-3-58 + 755-18-4
+ 755-18-41 + 755-18-42



755-18-12



755-18-14



755-18-15



755-18-16



755-18-18



755-18-19



755-18-22



755-18-23



755-18-4



755-18-41



755-18-42



755-18-43



755-18-46



755-18-47



755-18-48



755-18-55



755-18-7

Hinweis: Weitere
Chintz-Farbtöne
auf Anfrage als
Sonderanfertigung
möglich.



FIFTIES - Die dreiflämmige Stehleuchte

Drei Stehleuchten sind zusammengefasst zu einer Leuchte.

Unzählige Lichtstimmungen werden durch viele Chintz-Farben und die einzelne Schaltbarkeit an jeder der drei Fassungen erzeugt.

Siebzehn Chintz-Farben stehen zur Auswahl, auf Wunsch können jedoch weitere Chintz-Stoffe als Sonderanfertigung bestellt werden.



Technische Daten

3x E27 - nur
LED-Leuchtmittel
230V

Ausführungen

6355-3-55 Schwarz
6355-3-58 Fumé matt
6355-3-69 Nickel matt
6355-3-9 Messing pol./matt



Schirme

755-18-12 Chintz Hellgrau
755-18-14 Chintz Orange
755-18-15 Chintz Gelb
755-18-16 Chintz Rosa
755-18-18 Chintz Waldgrün
755-18-19 Chintz Dunkelblau
755-18-22 Chintz Hellgrün
755-18-23 Chintz Schiefer
755-18-4 Chintz Champagner
755-18-41 Chintz Sand
755-18-42 Chintz Taupe
755-18-43 Chintz Dunkelrot
755-18-46 Chintz Hellrosa
755-18-47 Chintz Hellblau
755-18-48 Chintz Hellmint
755-18-55 Chintz Schwarz
755-18-7 Chintz Weiß

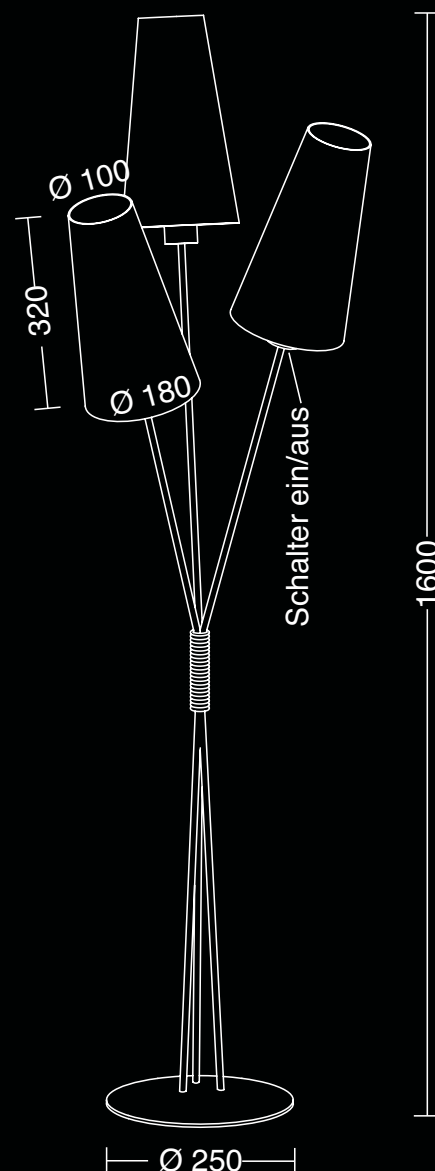



fifties



FIFTIES - Die zweiflammige Stehleuchte

Die klassische Stehleuchte FIFTIES besteht aus zwei einzelnen Stehleuchten, welche separat über den Ein-/Ausschalter an jeder einzelnen Fassung gesteuert werden können.

Jede Einrichtung gewinnt mit einer FIFTIES-Stehleuchte by Holtkötter einen echten Hingucker.

Auf Wunsch können weitere Chintz-Stoffe als Sonderanfertigung bestellt werden.



Technische Daten

2x E27 - nur
LED-Leuchtmittel
230V

Ausführungen

6356-2-55 Schwarz
6356-2-58 Fumé matt
6356-2-69 Nickel matt
6356-2-9 Messing pol./matt



Schirme

755-18-12 Chintz Hellgrau
755-18-14 Chintz Orange
755-18-15 Chintz Gelb
755-18-16 Chintz Rosa
755-18-18 Chintz Waldgrün
755-18-19 Chintz Dunkelblau
755-18-22 Chintz Hellgrün
755-18-23 Chintz Schiefer
755-18-4 Chintz Champagner
755-18-41 Chintz Sand
755-18-42 Chintz Taupe
755-18-43 Chintz Dunkelrot
755-18-46 Chintz Hellrosa
755-18-47 Chintz Hellblau
755-18-48 Chintz Hellmint
755-18-55 Chintz Schwarz
755-18-7 Chintz Weiß

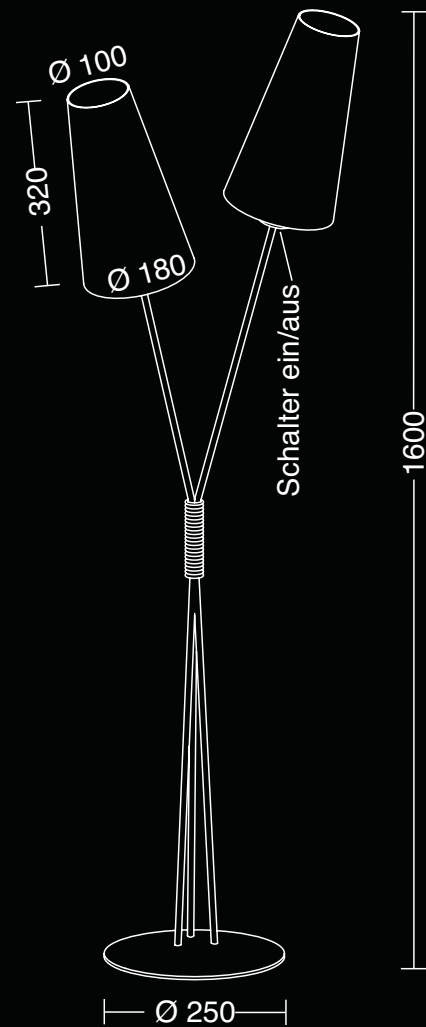

fifties



FIFTIES - Die einflammige Stehleuchte

Die schlichte Stehleuchte FIFTIES bietet für jeden Geschmack die richtige Kombination aus Oberfläche und Chintz-Schirm.

Zeitlose Oberflächen und sowohl schlichte als auch auffälligere Chintz-Farben machen die Leuchte zu einem Hingucker.

Auf Wunsch können weitere Chintz-Stoffe als Sonderanfertigung bestellt werden.





Technische Daten

1x E27 - nur
LED-Leuchtmittel
230V

Ausführungen

6357-1-55 Schwarz
6357-1-58 Fumé matt
6357-1-69 Nickel matt
6357-1-9 Messing pol./matt



Schirme

755-18-12 Chintz Hellgrau
755-18-14 Chintz Orange
755-18-15 Chintz Gelb
755-18-16 Chintz Rosa
755-18-18 Chintz Waldgrün
755-18-19 Chintz Dunkelblau
755-18-22 Chintz Hellgrün
755-18-23 Chintz Schiefer
755-18-4 Chintz Champagner
755-18-41 Chintz Sand
755-18-42 Chintz Taupe
755-18-43 Chintz Dunkelrot
755-18-46 Chintz Hellrosa
755-18-47 Chintz Hellblau
755-18-48 Chintz Hellmint
755-18-55 Chintz Schwarz
755-18-7 Chintz Weiß

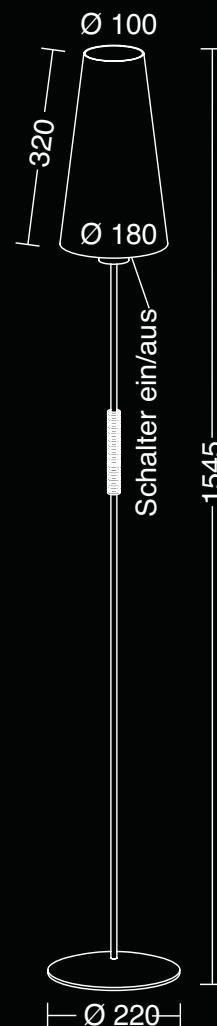

Boyleuchte - Die klassische Stehleuchte

Die Boyleuchte ist nicht nur ein klassischer Hingucker, sie bietet auch zahlreiche Verstellmöglichkeiten und somit die für Sie optimale Lichtausrichtung.

Durch die stufenlose Höhenverstellung und die Schwenkbarkeit der Leuchte und des Schirmes wird Ihnen die Möglichkeit gegeben, die Leuchte an Ihre Raumverhältnisse anzupassen.

Erhältlich ist die Boyleuchte in vier Oberflächen und zwei verschiedenen Chintz-Schirmen in jeweils drei Stoffen.



boyleuchte



boyleuchte



Boyleuchte - Klassisch und längst wieder modern

Eigenes veredelte Formen treffen auf in Deutschland hergestellte, hochwertige Leuchtschirme.

Vier Oberflächen und zwei verschiedene Leuchtschirme in jeweils drei Chintz-Farben bieten zahlreiche Kombinationsmöglichkeiten.

Die Leuchte lässt sich für jeden Anwendungsbereich ausrichten und über den Ein-/Ausschalter in der Zuleitung steuern.





Technische Daten

1x E27 - nur
LED-Leuchtmittel
230V

Ausführungen

6370-1-55	Schwarz
6370-1-58	Fumé matt
6370-1-69	Nickel matt
6370-1-99	Messing matt



Schirme Ø 160 mm

715-16-4	Chintz Champagner
715-16-41	Chintz Sand
715-16-7	Chintz Weiß

Schirme Ø 260 mm

716-26-4	Chintz Champagner
716-26-41	Chintz Sand
716-26-7	Chintz Weiß

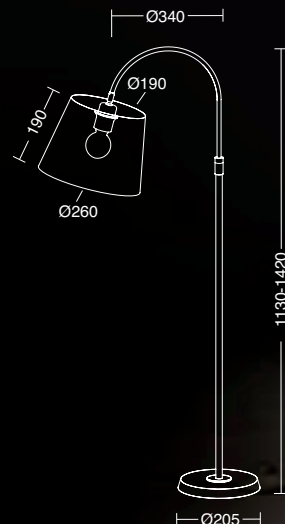
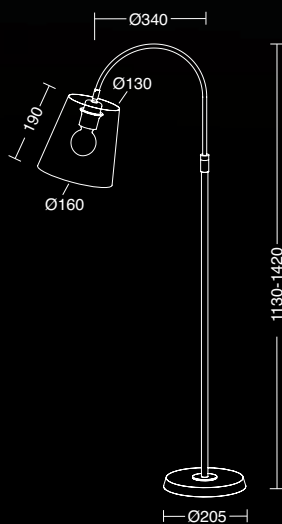

6354



6354 - Die Bestseller-Stehleuchte mit Schirm

Eine Leuchte, welche durch Ihre schlichte, jedoch hochwertige Optik und die alt-bewährte Technik begeistert. Angeboten werden eigens veredelte Oberflächen - Fumé matt, Nickel matt, Messing matt - und zwei unterschiedliche Schirme, jeweils in den Chintz-Stoffen Champagner, Sand und Weiß.

Wahlweise kann ein Halogen- oder ein LED-Leuchtmittel in die E27-Fassung eingesetzt werden.

Durch den Ein-/Ausschalter in der Zuleitung kann die Leuchte einfach bedient werden.

Durch die Höhenverstellung wird Ihnen die Möglichkeit gegeben, die Leuchte an Ihre Raumverhältnisse anzupassen.





Technische Daten

1x E27 max. 75W
230V
Ein-/Ausschalter

Ausführungen

6354-1-58 Fumé matt
6354-1-69 Nickel matt
6354-1-99 Messing matt



Schirme Ø 180 mm

710-18-4 Chintz Champagner
710-18-41 Chintz Sand
710-18-7 Chintz Weiß

Schirme Ø 380 mm

712-38-4 Chintz Champagner
712-38-41 Chintz Sand
712-38-7 Chintz Weiß

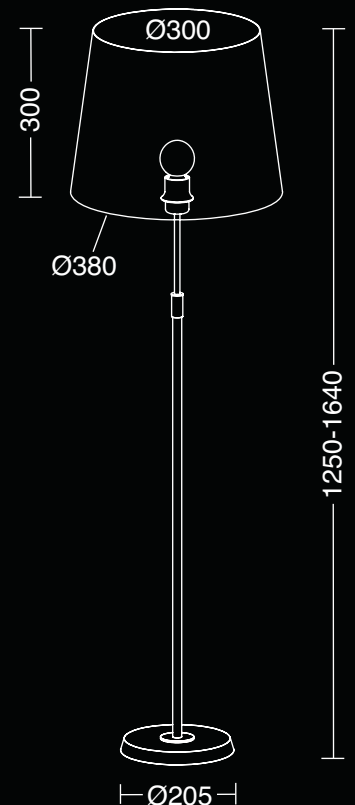
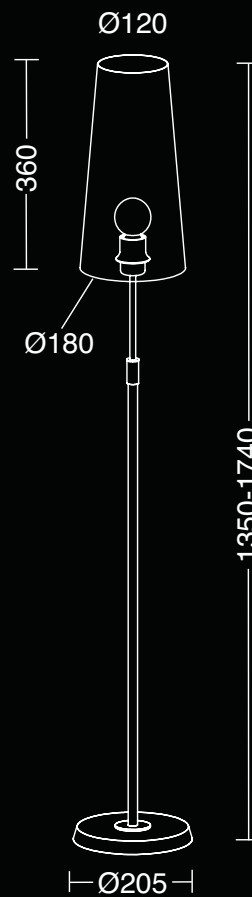

6263



6263 - Die schlichte Tischleuchte

Inspiziert von der Stehleuchte 6354 entstand diese, dazu gehörende Tischleuchte.

Sie gerät durch die edlen Oberflächen - Nickel matt, Messing matt - und die diversen Auswahlmöglichkeiten an Schirmen in den Fokus.

Eine Integration in jeden Wohnraum ist gegeben und man hat die Wahl, die Leuchte mit einem Halogen oder LED-Leuchtmittel - E27 - zu bestücken, welches über den Ein-/Ausschalter in der Zuleitung gesteuert wird.

Die Schirme sind in zwei Ausführungen und jeweils drei Chintz-Stoffen erhältlich und lassen somit keinen Wunsch offen.



Technische Daten

1x E27 max. 75W
230V
Ein-/Ausschalter

Ausführungen

6263-1-69 Nickel matt
6263-1-99 Messing matt

**Schirme Ø 150 mm**

711-15-4 Chintz Champagner
711-15-41 Chintz Sand
711-15-7 Chintz Weiß

Schirme Ø 300 mm

713-30-4 Chintz Champagner
713-30-41 Chintz Sand
713-30-7 Chintz Weiß

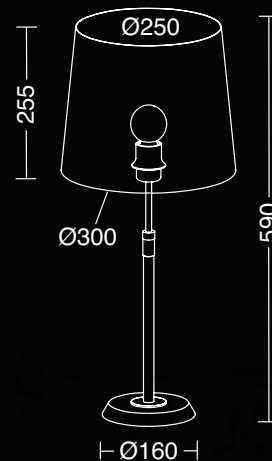
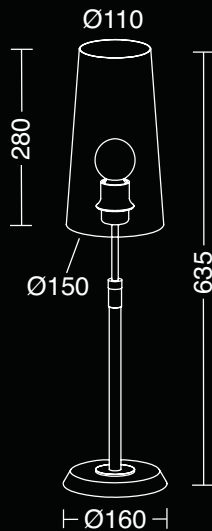

6348



6348

Technische Daten

1x E27 max. 75W
230V
Ein-/Ausschalter

Ausführungen

6348-1-58 Fumé matt
6348-1-69 Nickel matt
6348-1-9 Messing poliert /
Messing matt



Schirme Ø 380 mm

709-38-4 Chintz Champagner
709-38-41 Chintz Sand
709-38-7 Chintz Weiß

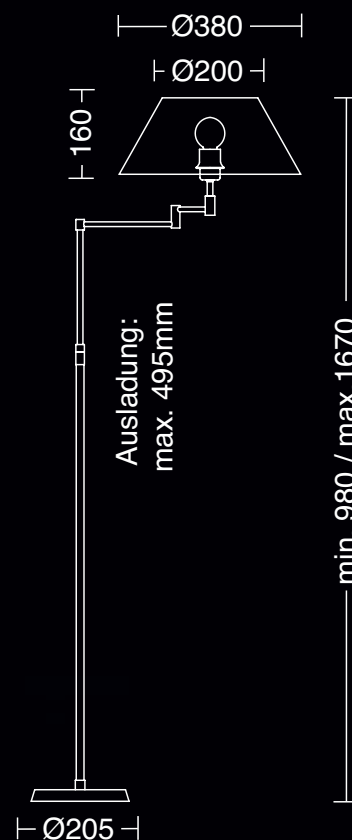

2541

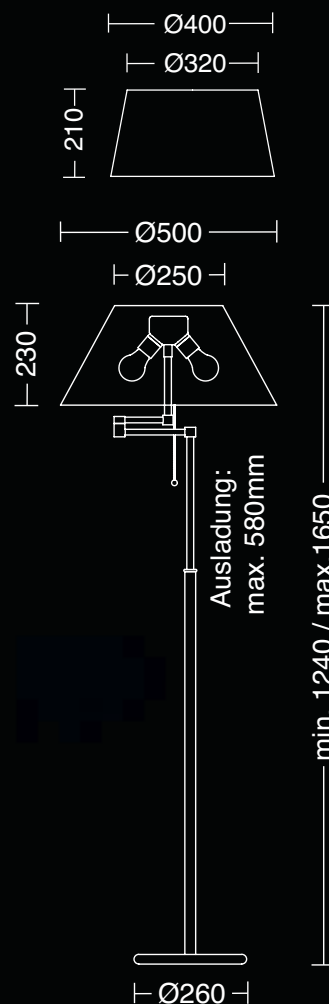

2541

Technische Daten

2x E27 max. 2x 60W

230V

Zugschalter

Ausführungen

2541-2-3	Messing antik
2541-2-69	Nickel matt
2541-2-9	Messing poliert / Messing matt



Schirme Ø 400 mm

724-40-4	Chintz Champagner
724-40-41	Chintz Sand
724-40-7	Chintz Weiß

Schirme Ø 500 mm

704-50-4	Chintz Champagner
704-50-41	Chintz Sand
704-50-7	Chintz Weiß

Infos

Abkürzungen

NV-LED: Niedervolt-LED

DTW: dim to warm

Hinweise zu Bestellungen

Leuchten mit E27-Fassungen werden exklusive Leuchtmittel ausgeliefert.

Sonderanfertigungen

Sonderanfertigungen sind eventuell auf Anfrage möglich. Dies ist immer abhängig von der gewünschten Stückzahl und Art der Sonderanfertigung. Pendelverlängerungen sind gegen Aufpreis möglich.

Sonderanfertigungen Schirme

Zahlreiche Chintz-Farbtöne - Übersicht erhältlich bei uns - können für die Leuchtschirme als Sonderanfertigung bestellt werden. Hier werden 40% auf den Netto-Warenwert aufgeschlagen. Die Lieferzeit beträgt ca. vier Wochen.

Dimmer

Art: Drehdimmer, Tastdimmer

LED-Wand- und Pendelleuchten sind dimmbar über einen Phasenabschnittdimmer -

Empfehlung LED-Universal-Dimmer GIRA S3000

Technische Informationen

Dim-to-warm: Eine Technologie, welche die automatisierte Absenkung der Farbtemperatur beim Herunterdimmen ermöglicht. Dies sorgt für eine gemütliche Ausleuchtung der Wohnräume auch bei verminderter Lichtleistung.

CRI: Der Color-Rendering-Index, kurz CRI beschreibt einen reproduzierbaren Wert, der für jede Lichtquelle angibt wie weit die Farbwiedergabe einer Leuchte vom Ideal abweicht - Ideal und tageslichtgetreu CRI bis zu 100. Viele unserer LED-Platinen erreichen mittlerweile einen CRI von über 90 und bieten somit eine besonders gute Wiedergabe der Farben.

Memory-Funktion:

Die Leuchten lassen sich stufenlos für jeden Anwendungsbereich dimmen/steuern. Mittels der Memory-Funktion lässt sich die gewünschte Einstellung über das Ausschalten der Leuchte und Ziehen des Steckers hin speichern.

Abweichungen

Viele unserer Leuchtengläser sind mund geblasen. Kleine Unterschiede spiegeln den natürlichen, handwerklichen Prozess wieder. Abbildungen können die Oberflächen nur bedingt wiedergeben. Farbabweichungen sind druckbedingt möglich.

Reparaturen

Auf Wunsch bieten wir einen Reparaturservice für Leuchten aus unserer Herstellung an.

Einzelheiten müssen vorab mit dem Fachhändler vor Ort besprochen werden.

Über die Händlersuche auf unserer Internetseite finden Sie einen Fachhändler in Ihrer Nähe.

Technische und preisliche Änderungen und Irrtümer vorbehalten!

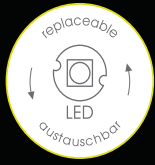

LED-Leuchte, bei der die LED-Platine mit wenigen Handgriffen durch Ihren Fachhändler oder unseren Reparaturservice ausgetauscht werden kann.



Die Leuchte wird durch Gesten gesteuert. Unterhalb des Leuchtkörpers reicht eine Handbewegung um das Licht der jeweiligen Situation anzupassen.



Es handelt sich um eine dimmbare Leuchte. Das Dimmen erfolgt entweder über einen Dreh- oder Tastdimmer an der Leuchte oder über einen externen Phasenabschnittdimmer.



Bei den abgebildeten Gläsern handelt es sich um mundeblasene Gläser. Die Herstellung erfolgt nach traditioneller Handwerkskunst wonach jedes Glas ein Unikat ist.



Leuchten mit einer außergewöhnlich hohen austretenden Lichtmenge - Lumen. Je nach Leuchtenkategorie: Steh- und Tischleuchten > 2000 Lumen - Deckenfluter > 7000 Lumen



Leuchte mit verbauter E27-Fassung. Hier kann lediglich ein E27-Leuchtmittel verwendet werden, welches im Lieferumfang nicht enthalten ist.



Leuchten mit einem besonders hohen CRI (> 95). Es handelt sich um ein äußerst helles, jedoch natürliches Licht.



Dank der neuen Höhenverstellung lassen sich Pendelleuchten mit diesem Button durch Herauf-schieben und Herabziehen des Profils/Glases einfach und bequem in der Höhe einstellen. Ein ausgeklügelter Aufrollmechanismus sorgt dafür, dass die Kabel im Baldachin verschwinden und die Pendelleuchte immer waagrecht in der gewünschten Höhe bleibt.

Artikelnummer.....	Seite		
2020 AURA S.....	43	2155 SUPERNOVA DTW.....	65
2022 AURA P2.....	49	2160 SUPERNOVA DL.....	59
2023 AURA P3.....	51	2165 ORBIT.....	55
2025 AURA R3.....	53	2171 JANUS E.....	18
2026 AURA E.....	47	2173 JANUS K.....	19
2027 AURA A.....	46	2183 JANUS H.....	21
2028 AURA P1.....	45	2190 SUPERNOVA GT.....	23
2051 FAVOR.....	8	2309 XENA XS.....	33
2052 FAVOR.....	9	2312 XENA S.....	33
2053 FAVOR.....	11	2316 XENA L.....	33
2040 VINCE S.....	15	2321 AVIOR S.....	31
2120 SUPERNOVA P.....	63	2322 AVIOR M.....	31
2121 SUPERNOVA PW.....	63	2323 AVIOR L.....	31
2130 SUPERNOVA D.....	61	2527.....	104
2131 SUPERNOVA DW.....	61	2541.....	133
2140 SUPERNOVA W.....	69	5301 VITA 3.....	111
2141 SUPERNOVA WD.....	69	5302 VITA P.....	115
2145 SUPERNOVA S.....	65	5306 VITA 6.....	113
2146 SUPERNOVA T.....	67	6263.....	131

Artikelnummer.....	Seite
6348.....	132
6354.....	129
6355 FIFTIES.....	118
6356 FIFTIES.....	121
6357 FIFTIES.....	123
6370 BOYLEUCHTE.....	127
9231 EPSILON	37
9232 EPSILON	37
9236 EPSILON.....	37
9614.....	106
9615.....	107
9617	105
9652 PLANO TMN.....	81
9656 PLANO B.....	83
9657 PLANO T.....	85
9658 PLANO WB.....	87
9659 PLANO S.....	79
9901 PLANO.....	78
9906 NOVA	73
9907 NOVA OOG.....	73
9908 NOVA FLEX.....	95
9909 NOVA PLANO.....	75
9914 PLANO WD.....	89
9915 PLANO W.....	89
9920 FLEX S.....	95
9921 FLEX T.....	99
9922 FLEX W.....	101
9923 FLEX D3.....	103
9924 FLEX TMN.....	97
9925 FLEX D5.....	103
9926 FLEX K.....	99
9930 VINCE S.....	25
9931 VINCE T.....	27
9940 NAXOS.....	13

QUALITÄT MADE IN GERMANY



HOLTKÖTTER LICHT GMBH / Waldliesborner Straße 45 / D-59329 Wadersloh

T +49 (0) 2523 9825 0 / F +49 (0) 2523 9825 50 / www.holtkoetter.de