

# Intertime

Switzerland

*pure sitting*



# Schweizer Familienunternehmen mit Tradition

Une entreprise familiale suisse de tradition  
Swiss family company with tradition



Im Jahr 1965 legt Hans Weibel mit der Firmengründung den Grundstein für die erfolgreiche Geschichte von WEIBELWEIBEL. Er beginnt – zuerst in Zürich, dann im aargauischen Endingen – Polstermöbel zu fertigen, die Wohlbefinden, Individualität und Ästhetik vereinen.

In zweiter Generation leiten Lukas und Johannes Weibel das familiengeführte Schweizer Unternehmen und beschäftigen in der Produktion in Endingen rund 60 Mitarbeiterinnen und Mitarbeiter. Mit dem Generationenwechsel wurde der Designfokus geschärft – dem Credo «spürbar besser sitzen» aber bleibt die Firma treu.

En 1965, Hans Weibel crée son entreprise, posant la première pierre d'une success-story ayant pour nom WEIBELWEIBEL. Il commence, d'abord à Zurich puis en Argovie, à Endingen, à fabriquer des meubles rembourrés qui allient bien-être, individualité et esthétique.

Lukas et Johannes Weibel sont la deuxième génération à diriger l'entreprise familiale suisse et emploient près de 60 collaborateurs dans la production à Endingen. La nouvelle génération met davantage l'accent sur le design, mais la société reste fidèle à son credo «une qualité d'assise sensiblement meilleure».

When he founded the company in 1965, Hans Weibel laid the cornerstone for WEIBELWEIBEL's success story. He began making upholstered furniture – at first in Zurich, then in Endingen in the canton of Aargau – that combined a sense of well-being, individuality and aesthetics.

Lukas and Johannes Weibel are the second generation to manage the family-owned Swiss company. They employ around 60 people at the production site in Endingen. This changeover to the next generation marked an intensified shift in the design focus – but the company remains true to its mission of providing „noticeably superior seating comfort“.

# Richtig und gut sitzen – pure sitting

S'asseoir correctement et confortablement – pure sitting  
Sitting properly and comfortably – pure sitting

Wir vereinen langjähriges Know-how mit modernster Technologie, innovativem Design, besten Materialien und ausgeprägtem Qualitätsbewusstsein.

Um den persönlichen Sitzbedürfnissen gerecht zu werden, lassen sich die Modelle der Kollektion Intertime pure sitting an Ihre körperlichen Gegebenheiten anpassen. Jedes Polstermöbel ist einzigartig und wird erst nach Ihrer Bestellung Schritt für Schritt von erfahrenen WEIBELWEIBEL Fachleuten gefertigt – für ein individuelles Sitzserlebnis nach Mass.

Ob Sofa, Sessel oder Funktionsstuhl, wir laden Sie ein, richtig und gut zu sitzen. Entdecken Sie unsere Kollektion.

Nous marions un savoir-faire de longue date à une technologie de pointe, à un design novateur, à d'excellents matériaux et à une conscience affirmée de la qualité.

Il est possible d'adapter les modèles de la collection Intertime pure sitting à votre morphologie et à vos besoins. Chaque meuble rembourré est unique et les spécialistes expérimentés de WEIBELWEIBEL ne commencent à le fabriquer étape par étape qu'après votre commande – pour une expérience sur mesure.

Nous vous invitons à vous asseoir sur un siège qui offre une bonne assise et favorise une posture correcte, qu'il s'agisse d'un canapé, d'un fauteuil ou d'un fauteuil fonctionnel. Découvrez notre collection.

We combine many years of expertise with the latest technology, innovative designs, the best materials and keen quality awareness.

To satisfy the individual seating requirements of our customers, models of the collection Intertime pure sitting can be adjusted to suit your personal physical make-up. Every piece of upholstered furniture is unique and WEIBELWEIBEL's experienced professionals take great care in tailoring each one to suit your specific needs - ensuring the seating comfort is optimised to your wishes.

Whether you're after a sofa, armchair or functional chair, all are designed to help you sit properly and comfortably. Browse through our collection.

**Sofas**  
Canapés  
Upholstered Furniture

**Tavi**  
**Frame**  
**Liv**  
**Cielo**  
**Campus**  
**Nimbus**

Seite 6

Seite 8

Seite 10

Seite 12

Seite 14

Seite 16

**Sessel**  
Fauteuils  
Chairs

**Pivo**  
**Movie**

Seite 18

Seite 20

**Funktionsstuhl**  
Fauteuils fonctionnels  
Functional armchairs

**Nelo**  
**Nano**

Seite 22

Seite 24



# Tavi

Design:  
Intertime Designteam



2378 Tavi  
3er-Sofa, Kopfstütze rechts,  
Garda seidengrau, Füße Eiche muskat



2378 Tavi, TV-Positon  
2er-Sofa breit, links elektrisch verstellbar,  
Q2 Ocean grau, Füße Eiche muskat



2378 Tavi, Schlafposition  
2er-Sofa breit, links elektrisch verstellbar,  
Garda seidengrau, Füße Eiche muskat

TAVI ist ein Funktionssofa, das auf das Wesentliche reduziert ist. Die Beinauflage und die Rückenlehne lassen sich motorisch verstellen und über einen kabelgebundenen Handtaster elektrisch bedienen. Die ausklappbare Kopfstütze ist im Rückenunterbau perfekt aufgeräumt verstaubar und ist bei den Elementen mit Relaxmechanik serienmäßig enthalten. Die Holzfüße sind aus Eiche gefertigt und können individuell nach unserer Holzfarbkarte gebeizt werden. Das Funktionssofa ist in zwei Breiten erhältlich und überzeugt durch ein zeitlos klassisches Design.

TAVI est un canapé fonctionnel réduit à l'essentiel. L'inclinaison du repose-jambes et du dossier motorisés peut être réglée électriquement avec un clavier de commande filaire. L'appuie-tête rabattable est entièrement escamotable dans la structure du dossier et est disponible de série sur les éléments avec mécanisme relax. Les pieds en bois sont fabriqués en chêne et peuvent être teintés individuellement selon notre carte des couleurs de bois. Le canapé fonctionnel est disponible en deux largeurs et convainc par un design classique et intemporel.

TAVI is a functional sofa streamlined to the essentials. Its leg support and backrest can be adjusted with a motorised controller, operated electrically via a wired manual button. The fold-up headrest can be neatly stored in the back base and is included as standard in units fitted with the relaxation mechanism. Its wooden feet are made of oak and can be stained individually according to our wood colour chart. This functional sofa is available in two widths. Its timeless, classic design makes heads turn.

# Frame

Design:

**Martin Birrer / Benny Mosimann**



1262 FRAME  
3er-Sofa mit Armteilkissen, Santana moro,  
Aluminiumfüsse poliert



1262 FRAME  
2er-Sofa breit und Beistelltisch, Santana moro,  
Alufüsse poliert



1262 FRAME  
2er-Sofa breit mit Kopfstütze und Beinauflage, Santana moro,  
Alufüsse poliert

Seine kompakte Bauweise und die schlichte Formgebung machen Frame zum zeitlosen Objekt für jede Raumgröße. Mit Anbauelementen, zwei Liegebreiten, zwei Sitztiefen, zwei Fussvarianten, klappbaren Armlehnen, Beinauflage und Kopfstütze und einem Beistelltisch lässt sich das Sofa optimal auf individuelle Bedürfnisse anpassen.

Grâce à son design compact et sa ligne résolument sobre, le Frame est intemporel et s'intègre dans les pièces de toutes tailles. Avec éléments adaptables, deux largeurs de canapé, deux profondeurs d'assise, deux versions de pieds, des accoudoirs rabattables, de repose-jambes et appuie-tête et une table d'appoint, ce canapé sait se plier aux attentes de chacun.

Thanks to its compact construction and simple design, Frame is a timeless object for any room size. With extension elements, two couch widths, two sitting depths, two leg versions, folding armrests, leg support and headrest and side table, the sofa can be customized perfectly to individual wishes.



# Liv

Design:  
**This Weber**



1191 LIV  
3er-Sofa, Rancho taupe,  
Füsse chrom glanz



1191 LIV  
3er-Sofa mit Kopfstütze und Beinauflage, Rancho terra,  
Füsse chrom glanz



1191 LIV  
3er-Sofa mit Kopfstütze, Beinauflage und Rückenverstellung, Rancho terra,  
Füsse chrom glanz



1191 LIV  
3er-Sofa, Rancho terra,  
Füsse chrom glanz



Liv wirkt mit seinem leichten Design auch bei beschränkten Platzverhältnissen elegant und grosszügig. Mit Optionen wie der verstellbaren Rückenlehne, der Kopfstütze, der Beinauflage und den höhenverstellbaren Füßen bietet dieses Modell hohen Sitz- und Liegekomfort. Die Armlehnen lassen sich für eine individuelle Liegeposition stufenweise bis zur Sitzfläche neigen.

Avec son design épuré, le modèle Liv dégage une impression d'élégance et de générosité, y compris dans les espaces exigus. Avec diverses options comme le dossier ajustable, l'appuie-tête et le repose-jambes, ainsi que le réglage en hauteur pour les pieds, ce modèle est le gage d'un confort suprême, en position assise ou allongée. Les accoudoirs s'inclinent par paliers jusqu'à l'horizontalité pour prolonger la longueur de l'assise.

With its light design, Liv looks elegant and noble, even in limited spaces. With options such as the adjustable backrest, headrest and leg support and height-adjustable base, this model offers great sitting and reclining comfort. The armrests can be adjusted to individual reclining positions and to be flat with the sofa.

# Cielo

Design:  
**Intertime Designteam**



9990 CIELO  
3er-Sofa mit Armteilkissen, Haiko pepper,  
Füsse chrom glanz



9990 CIELO  
2er-Element ATL, Winkelecke und 2er-Element breit ATR, Carla silbergrau,  
Füsse chrom gebürstet



9990 CIELO  
3er-Sofa und Hocker 79 x 69 cm, Rancho schwarz,  
Füsse chrom gebürstet

Die Armlehne lässt sich von vertikal bis horizontal flexibel variieren und ermöglicht auch auf einem kleinen Sofa entspanntes Liegen. Mit höhenverstellbaren Füßen in Metall oder mit Holzfüßen in zwei Höhen wird das Sofa individuellen Sitzbedürfnissen gerecht.

L'accoudoir s'incline de la verticale jusqu'à l'horizontale pour que l'on puisse s'allonger confortablement sur ce canapé compact. Avec ses pieds métal ajustables en hauteur et ses pieds bois proposés dans deux dimensions différentes, ce canapé se plie aux exigences individuelles pour une hauteur d'assise optimale.

The armrest can be angled from vertical to horizontal, making even a small sofa comfortable to recline on. With height-adjustable metal legs, or wooden legs at two seat heights, the sofa meets individual seating needs.



# Campus

Design:  
Intertime Designteam



2041 CAMPUS  
3er-Sofa, Rancho choco,  
Füsse chrom glanz



2041 CAMPUS  
2er-Element und Liege, Q2 Ocean terra,  
Füsse chrom gebürstet



2041 CAMPUS  
Fauteuil, 2er-Sofa breit, Carla natur,  
Füsse chrom gebürstet

Dieses elegante Sofa ist in vier Größen erhältlich. Die Armlehnen lassen sich für eine komfortable Liegeposition neigen. Die individuell einsteckbare Kopfstütze sowie die höhenverstellbaren Füsse in Metall oder die Holzfüsse in zwei Höhen bieten erstklassigen Sitzkomfort.

Cet élégant canapé est disponible en quatre tailles. Les accoudoirs se laissent incliner pour une confortable position allongée. L'appui-tête enfichable individuellement ainsi que les pieds en métal ou en bois réglables à deux niveaux de hauteur offrent un excellent confort assis.

This elegant sofa is available in four sizes. The armrests are used to tilt the sofa into a comfortable reclining position. Ultimate seating comfort thanks to the individually detachable headrests and adjustable metal or wooden base available in two different heights.



# Nimbus

Design:  
Intertime Designteam



2470 NIMBUS  
3er-Sofa, Rancho terra,  
Füsse chrom glanz



2470 NIMBUS  
2er-Sofa, Rancho écru,  
Füsse chrom gebürstet



2470 NIMBUS  
2er-Sofa, Rancho terra,  
Füsse chrom glanz

Dieses leichte, filigrane Sofa bietet mit seiner vertikal bis horizontal variierbaren Armlehne hohen Liegekomfort. Mit einem Handgriff wird der Kopfstützenbügel hinter dem Rücken-kissen hochgeklappt und das Arnteilkissen aufgesteckt. Das Modell Nimbus ist in vier Größen erhältlich und mit ausziehbarer Beinauflage sowie höhenverstellbaren Füßen in Metall oder mit Holzfüßen in zwei Höhen ausgerüstet.

Avec ses accoudoirs inclinables de la verticale jusqu'à l'horizontale, ce canapé au design dépouillé procure un excellent confort en position allongée. En un clin d'œil, l'appuie-tête logé derrière le dossier, ainsi que l'accoudoir, sont déployés. Le modèle Nimbus est proposé dans quatre dimensions différentes, avec repose-jambes escamotable et pieds métal réglables en hauteur ou pieds bois réglables à deux niveaux de hauteur.

This light, intricate sofa, with arms that can be angled from horizontal to vertical, offers great reclining comfort. A simple hand grip is enough to raise the headrest holder behind the back pillow and attach the arm pillow. Nimbus is available in four sizes and equipped with a pull-out leg support and height-adjustable base in metal or wooden base available in two different heights.

# Pivo

Design:  
**Intertime Designteam**



2485 PIVO  
Fauteuil, Rancho elfenbein,  
Füße höhenverstellbar chrom gebürstet

Mit seinem schlichten Design eignet sich das Modell Pivo ebenso für den öffentlichen wie für den privaten Raum. Die Ausführung 2485 lässt sich optimal mit dem Sofa 2470 Nimbus kombinieren.

Avec son concept résolument sobre, le modèle Pivo s'intègre dans les espaces publics ou privés. La version 2485 s'associe harmonieusement avec le canapé 2470 Nimbus.

Thanks to its simple design, Pivo is an armchair suitable for both public and private rooms. Model 2485 can be optimally combined with Nimbus sofa 2470.



# Movie

Design:  
**Intertime Designteam**



2045 MOVIE  
Fauteuil, Rancho choco,  
Füsse chrom glanz



2043 MOVIE  
Fauteuil, Haiko pepper,  
Füsse chrom glanz

Der kompakte, zeitlose Einzelsessel Movie wirkt je nach Bezug klassisch oder modern. Er ist mit Metall- und Holzfüßen erhältlich und lässt sich vielseitig kombinieren: Movie 2043 ist optisch abgestimmt auf 1191 Liv, Movie 2045 auf 2041 Campus, Movie 2047 auf 9990 Cielo, Movie 2049 auf 2470 Nimbus.

Compact et intemporel, ce fauteuil individuel prend des allures classiques ou modernes suivant l'habillage retenu. Il est proposé avec des pieds métal ou bois et se combine avec de multiples modèles: Le Movie 2043 peut être associé au 1191 Liv, le Movie 2045 au 2041 Campus, le Movie 2047 au 9990 Cielo, le Movie 2049 au 2470 Nimbus.

Compact and timeless, this individual chair can be made to look classic or modern, depending on the covering you choose. It is available with either metal or wooden base, and is broadly combinable: Movie 2043 is visually matched with 1191 Liv, Movie 2045 with 2041 Campus, Movie 2047 with 9990 Cielo, Movie 2049 with 2470 Nimbus.

# Nelo

Design:  
**Intertime Designteam**



2085 NELO  
Hochlehner relax, Rancho anthrazit,  
Sternfuss chrom glanz



2085 NELO  
Hochlehner relax, Santana greige,  
Sternfuss chrom glanz

Nelo ist ein ganz auf Komfort getrimmter Hochlehner mit einfach zu bedienender Funktion. Das Rückenkissen verfügt über eine besonders weiche Füllung. Dieses Detail verleiht dem Sessel seine einladende Optik und lädt zum Relaxen ein. Der Nackenwinkel lässt sich individuell einstellen und bietet so, auch in der Relaxposition, optimale Entlastung.

Nelo est un fauteuil bergère entièrement dédié au confort et doté de fonctions faciles à actionner. Le garnissage du coussin dorsal est particulièrement moelleux. Ce détail confère au fauteuil un aspect accueillant qui invite à la relaxation. Il est possible de régler individuellement l'angle de nuque, ce qui offre un soulagement optimal même en position de relaxation.

Nelo is a high-back chair designed solely to provide comfort and ease of use. The back cushions have a particularly soft filling. This gives the armchair its inviting look and enticing allure to sit and relax. The angle of the neck rest is individually adjustable making it 'oh just so perfect' when in the extended relax position.



# Nano

Design:  
**Martin Birrer / Benny Mosimann**



1303 NANO  
Fauteuil mit Relaxfunktion, Rancho schwarz,  
Sternfuss chrom glanz



1303 NANO  
Fauteuil mit Relaxfunktion manuell, Rancho schwarz,  
Sternfuss chrom glanz



1303 NANO Hochlehner  
Hochlehner mit Relaxfunktion manuell, Rancho choco,  
Sternfuss chrom glanz



1303 NANO Hochlehner  
Hochlehner mit Aufstehhilfe (optional), elektrisch,  
Santana marron, Sternfuss chrom glanz



1303 NANO Ohrensessel  
Hochlehner mit Relaxfunktion manuell,  
Garda steingrau / Anilina hasel,  
Sternfuss chrom glanz

Der Nano ist der vielseitigste unter den Intertime Relaxesesseln und passt mit seiner einfachen, klaren Form ideal zu allen Intertime Sofas. Nano ist in drei Ausführungen erhältlich: Nano, der Kompakteste in der Familie, Nano Hochlehner, der ausgewachsene Schlanke, und Nano Ohrensessel, der kompromisslos Bequeme. Alle verfügen über ein verstellbares Nackenkissen und sind manuell oder elektrisch stufenlos verstellbar. Bei der elektrischen Bedienung sorgt zudem die integrierte Herz-Waage-Position für höchste Entspannung. Der elektrische Sessel ist entweder mit Herz-Waage-Position oder mit Aufstehhilfe (optional) erhältlich. Dies sorgt mit stufenloser Verstellung für höchste Entspannung und Komfort.

Le Nano est le plus polyvalent des fauteuils de relaxation proposés par Intertime. De par sa forme pure et simple, il s'assortit parfaitement à tous les canapés Intertime. Nano se décline en trois versions: Nano, le plus compact de la famille, le fauteuil bergère Nano, à la silhouette élancée, et le fauteuil à oreilles Nano, qui promet un confort sans compromis. Ils disposent tous d'un coussin de nuque réglable et se règlent en continu manuellement ou électriquement. Le fauteuil à commande électrique assure en outre une relaxation extrême grâce à la posture de balance cardiaque intégrée. Le fauteuil électrique est disponible avec posture de balance cardiaque ou avec aide au relevage (en option), ce qui garantit un réglage en continu pour une détente et un confort extrêmes.

Nano is the most versatile Intertime armchair with relax function. Thanks to its simple, distinct shape, it fits in perfectly with all the sofas in the Intertime collection. There are three Nano models: Nano is the most compact in the range, then there is the high-back chair, a sophisticated slim option, and finally the Nano wing chair offering uncompromised comfort. All models have an adjustable neck cushion and can be freely adjusted either by hand or automatically. The incorporated heart-balance position ensures maximum relaxation when operated automatically. The electric armchair is available either with heart-balance position or lift assist (optional). With its freely adjustable angle setting, it ensures the greatest relaxation and comfort.





1303 NANO  
Ohrensessel mit Relaxfunktion, Anilina cafe  
Sternfuss chrom glanz



# Kollektion

Collection/Selection

Sofas/Canapés/Upholstered Furniture



## Tavi

Seite 6, Details Seite 30  
Page 6, Détails page 30  
Page 6, Détails page 30



## Frame

Seite 8, Details Seite 31  
Page 8, Détails page 31  
Page 8, Détails page 31



## Liv

Seite 10, Details Seite 32  
Page 10, Détails page 32  
Page 10, Détails page 32



## Cielo

Seite 12, Details Seite 33  
Page 12, Détails page 33  
Page 12, Détails page 33



## Campus

Seite 14, Details Seite 34  
Page 14, Détails page 34  
Page 14, Détails page 34



## Nimbus

Seite 16, Details Seite 35  
Page 16, Détails page 35  
Page 16, Détails page 35

Sessel/Fauteuils/Chairs



## Pivo

Seite 18, Details Seite 36  
Page 18, Détails page 36  
Page 18, Détails page 36



## Movie

Seite 20, Details Seite 37  
Page 20, Détails page 37  
Page 20, Détails page 37

Relaxer/Fauteuils fonctionnels/Functional armchairs



## Nelo

Seite 22, Details Seite 38  
Page 22, Détails page 38  
Page 22, Détails page 38



## Nano

Seite 24, Details Seite 39  
Page 24, Détails page 39  
Page 24, Détails page 39



## Nano Hochlehner

Seite 24, Details Seite 40  
**Nano fauteuil bergère**  
Page 24, Détails page 40  
**Nano high Back**  
Page 24, Détails page 40



## Nano Ohrensessel

Seite 24, Details Seite 41  
**Nano fauteuil à oreilles**  
Page 24, Détails page 41  
**Nano wing chair**  
Page 24, Détails page 41

# Tavi

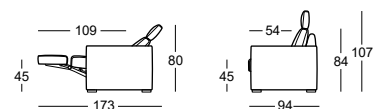

- Holzfüsse Eiche gebeizt nach Holzfarbkarte
- Erhältlich mit oder ohne Relaxmechanik
- Elektrische Bedienung über kabelgebundenen Handschalter
- Ausklappbare Kopfstütze bei Elementen mit Relaxmechanik serienmässig enthalten
- Ausklappbare Kopfstütze im Rückenunterbau verstaubar
- Optional erhältliche Kopfstütze für Elemente ohne Relaxmechanik

- Pieds en chêne teintés selon la carte des couleurs de bois
- Disponible avec ou sans mécanisme relax
- Réglage électrique avec télécommande filaire
- Appuie-tête rabattable disponible de série sur les éléments avec mécanisme relax
- L'appuie-tête rabattable est escamotable dans la structure du dossier
- Appuie-tête disponible en option pour les éléments sans mécanisme relax

- Oak feet stained according to our wood colour chart
- Available with or without relaxation mechanism
- Electric operation via wired hand control
- Fold-up headrests as standard in units with relaxation mechanism
- Fold-up headrest can be stored in the back base
- Optional headrest available for units without relaxation mechanism

## Zubehör / Accessoires / Accessories

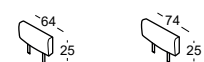

Kabelgebundener Handschalter schwarz  
Télécommande filaire noir  
Wired hand control black



# Frame

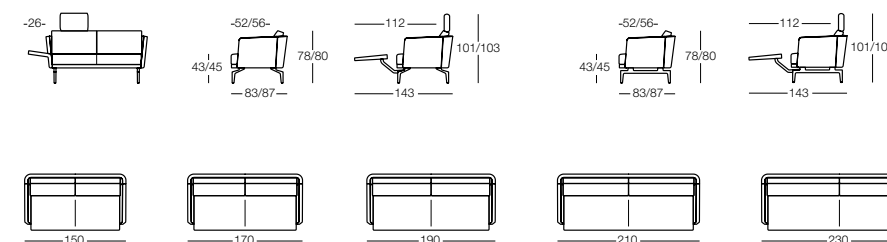

## Anbauelemente / Eléments supplémentaires / Add-on elements



## Liege / Canapé / Couch

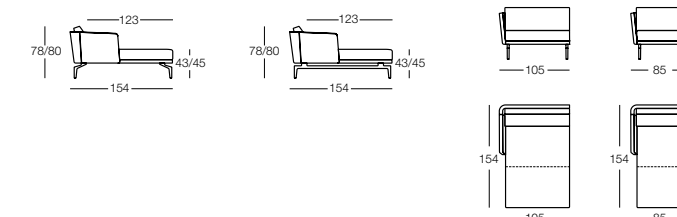

- Klappbare Armlehnen
- Kopfstütze und Beinauflage
- Kissen mit Polyether-Kaltschaumfüllung
- Aluminiumfüsse poliert oder chrom glanz
- Flachstahlfüsse chrom glanz oder chrom gebürstet
- Optional Füsse in weiteren Farben als Sonderausführung erhältlich
- Sitzhöhe 43 oder 45 cm
- Sitztiefe 52 oder 56 cm

- Accoudoirs rabattables
- Appuie-tête et repose-jambes
- Coussin avec garnissage mousse froid polyéther
- Pieds en aluminium poli ou chrome brillant
- Pieds en profilé acier chrome brillant ou chrome brossé
- Pieds dans d'autres couleurs disponibles en version spéciale
- Hauteur d'assise 43 ou 45 cm
- Profondeur d'assise 52 ou 56 cm

- Armrests adjustments
- Headrest and leg support
- Polyether cold foam cushion
- Polished aluminium base or polished chrome
- Flat steel bar base in brilliant chrome or brushed chrome
- The feet are also available in other colours as special model
- Seat height 43 or 45 cm
- Seat depth 52 or 56 cm

## Zusatzfunktion Kopfstütze / Fonction complémentaire appuie-tête / Additional feature headrest



## Fussvarianten / Variantes de pied / Base variants



Aluminiumfuss  
Pied en aluminium  
Aluminium base



Flachstahlfuss  
Pied plat en acier  
Flat steel bar base

## Hocker / Pouf / Stool

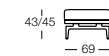
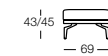

## Beistelltisch / Table d'appoint / Side table



## Zubehör / Accessoires / Accessories





# Liv

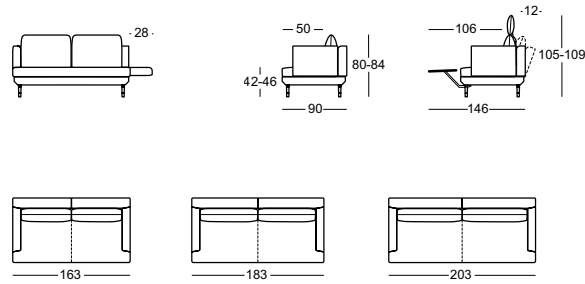

- Klappbare Armlehnen
- Kopfstütze und Beinauflage
- Rückenverstellung
- Höhenverstellbare Metallfüsse für Sitzhöhen von 42 bis 46 cm, chrom glanz oder chrom gebürstet
- Optional Füsse in weiteren Farben als Sonderausführung erhältlich

- Accoudoirs rabattables
- Appuie-tête et repose-jambes
- Réglage du dossier
- Pieds métalliques réglables en hauteur pour des hauteurs d'assise de 42 à 46 cm, chrome brillant ou chrome brossé
- Pieds dans d'autres couleurs disponibles en version spéciale

- Folding armrests
- Headrest and leg support
- Back adjustment
- Adjustable metal base, seat height 42 to 46 cm in polished chrome or brushed chrome
- The feet are also available in other colours as special model

# Cielo

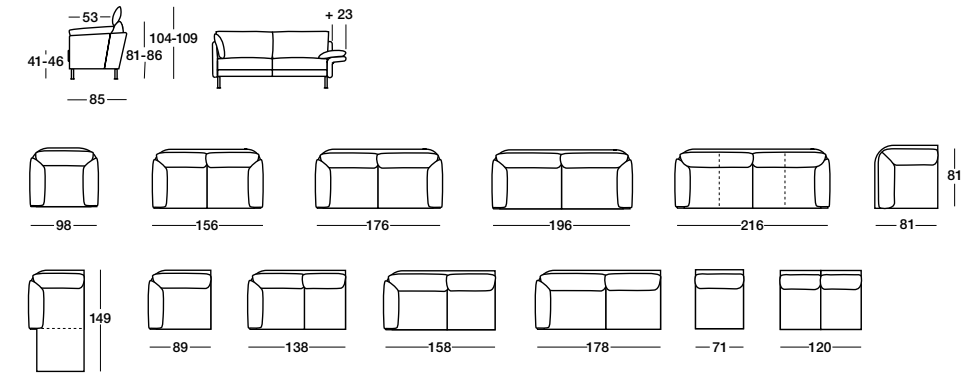

- Klappbare Armlehnen
- Höhenverstellbare Metallfüsse für Sitzhöhen von 41 bis 46 cm, chrom gebürstet und chrom glanz
- Holzfüsse für Sitzhöhen 43 oder 45 cm gebeizt nach unserer Holzfarbkarte
- Optional Füsse in weiteren Farben als Sonderausführung erhältlich
- Kopfstütze

- Accoudoirs rabattables
- Pieds métalliques réglables en hauteur pour des hauteurs d'assise de 41 à 46 cm, chrome brossé ou chrome brillant
- Pieds en bois pour des hauteurs d'assise de 43 ou 45 cm dans les teintes figurant sur la carte des couleurs de bois
- Pieds dans d'autres couleurs disponibles en version spéciale
- Appuie-tête

- Folding armrests
- Adjustable metal base, seat height 41 to 46 cm in brushed chrome or polished chrome
- Wooden base, seat height 43 or 45 cm stained in line with our list of wood colours
- The feet are also available in other colours as special model
- Headrest

## Hocker / Pouf / Stool



## Zubehör / Accessoires / Accessories

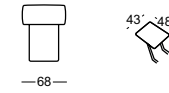

## Fussvarianten / Variantes de pieds / Feet variants

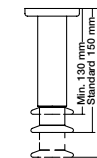

Höhenverstellbarer Metallfuss  
Pied ajustable métallique  
Adjustable metal base



Holzfuß (15 oder 17 cm hoch)  
Pied en bois (15 ou 17 cm haut)  
Wooden base (15 or 17 cm high)

## Hocker / Pouf / Stool

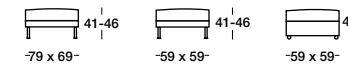

## Zubehör / Accessoires / Accessories



# Campus

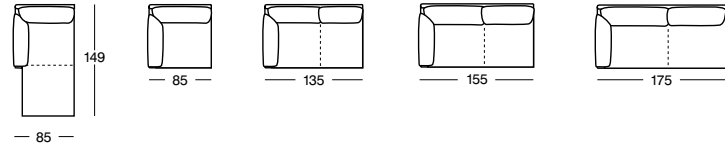
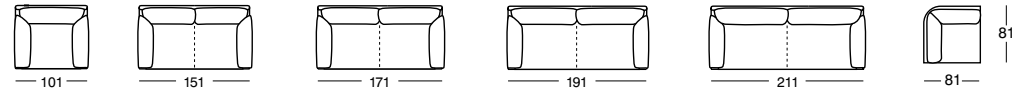
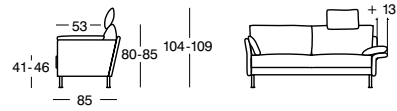

- Klappbare Armlehnen
- Höhenverstellbare Metallfüsse für Sitzhöhen von 41 bis 46 cm, chrom gebürstet und chrom glanz
- Holzfüsse für Sitzhöhen 43 oder 45 cm gebeizt nach unserer Holzfarbkarte
- Optional Füsse in weiteren Farben als Sonderausführung erhältlich
- Kopfstütze
- Accoudoirs rabattables
- Pieds métalliques réglables en hauteur pour des hauteurs d'assise de 41 à 46 cm, chrome brossé ou chrome brillant
- Pieds en bois pour des hauteurs d'assise de 43 ou 45 cm dans les teintes figurant sur la carte des couleurs de bois
- Pieds dans d'autres couleurs disponibles en version spéciale
- Appuie-tête
- Folding armrests
- Adjustable metal base, seat height 41 to 46 cm in brushed chrome and polished chrome
- Wooden base, seat height 43 or 45 cm stained in line with our list of wood colours
- The feet are also available in other colours as special model
- Headrest

## Fussvarianten / Variantes de pieds / Feet variants

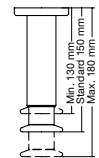

Höhenverstellbarer Metallfuss  
Pied ajustable métallique  
Adjustable metal base



Holzfuß (15 oder 17 cm hoch)  
Pied en bois (15 ou 17 cm haut)  
Wooden base (15 or 17 cm high)

## Hocker / Pouf / Stool



## Zubehör / Accessoires / Accessories



# Nimbus

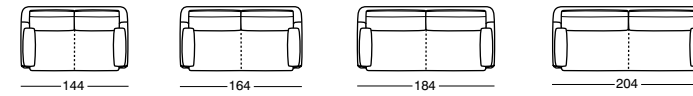
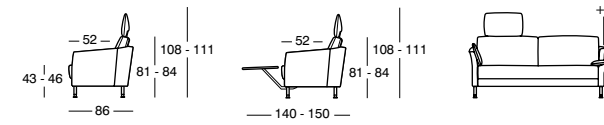

- Zwei integrierte Kopfstützen
- Klappbare Armlehnen
- Beinauflage
- Höhenverstellbare Metallfüsse für Sitzhöhen von 43 bis 46 cm, chrom gebürstet und chrom glanz
- Holzfüsse für Sitzhöhen 43 oder 45 cm gebeizt nach unserer Holzfarbkarte
- Optional Füsse in weiteren Farben als Sonderausführung erhältlich
- Deux appuie-tête intégrés
- Accoudoirs rabattables
- Repose-jambes
- Pieds métalliques réglables en hauteur pour des hauteurs d'assise de 43 à 46 cm, chrome brossé ou chrome brillant
- Pieds en bois pour des hauteurs d'assise de 43 ou 45 cm dans les teintes figurant sur la carte des couleurs de bois
- Pieds dans d'autres couleurs disponibles en version spéciale
- Two integrated headrests
- Angle armrests
- Leg support
- Adjustable metal base, seat height 43 to 46 cm in brushed chrome and polished chrome
- Wooden base, seat height 43 or 45 cm stained in line with our list of wood colours
- The feet are also available in other colours as special model

## Fussvarianten / Variantes de pieds / Feet variants

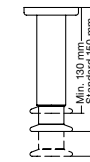

Höhenverstellbarer Metallfuss  
Pied ajustable métallique  
Adjustable metal base



Holzfuß (15 oder 17 cm hoch)  
Pied en bois (15 ou 17 cm haut)  
Wooden base (15 or 17 cm high)

## Hocker / Pouf / Stool



## Zubehör / Accessoires / Accessories

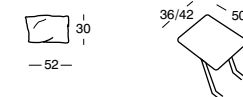



# Pivo

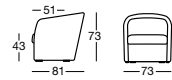

2480 auf Kunststoffgleiter  
2480 sur patins plastiques  
2480 on plastic gliders

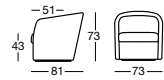

2482 mit Dreh- und Rückholfunktion  
2482 avec fonction pivotante et mécanisme de rappel  
2482 with swivel function and return mechanism

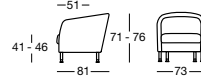

2485 auf Füßen  
2485 sur pieds  
2485 on a base

2481 auf Rollen  
2481 sur roulettes  
2481 on castors

- Modell 2480: Kunststoffgleiter
- Modell 2481: Rollen
- Modell 2482: Dreh- und Rückholfunktion
- Modell 2485: Höhenverstellbare Metallfüsse für Sitzhöhen von 41 bis 46 cm, chrom gebürstet und chrom glanz
- Modell 2485: Holzfüsse gebeizt nach unserer Holzfarbkarte für Sitzhöhen 43 oder 45 cm
- Optional Füsse in weiteren Farben als Sonderausführung erhältlich

- Modèle 2480: patins plastique
- Modèle 2481: roulettes
- Modèle 2482: fonction de rotation avec mécanisme de rappel
- Modèle 2485: Pieds métalliques réglables en hauteur pour des hauteurs d'assise de 41 à 46 cm, chrome brossé ou chrome brillant
- Modèle 2485: Pieds en bois dans les teintes figurant sur la carte des couleurs de bois pour des hauteurs d'assise de 43 ou 45 cm
- Pieds dans d'autres couleurs disponibles en version spéciale

- Model 2480: Plastic gliders
- Model 2481: Castors
- Model 2482: Swivel stand and return mechanism
- Model 2485: Adjustable metal base, seat height 41 to 46 cm in brushed chrome or polished chrome
- Model 2485: Wooden base stained in line with our list of wood colours, seat height 43 or 45 cm
- The feet are also available in other colours as special model

## Fussvarianten / Variantes de pieds / Feet variants

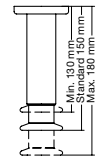

Höhenverstellbarer Metallfuss  
Pied ajustable métallique  
Adjustable metal base



Holzfuß (15 oder 17 cm hoch)  
Pied en bois (15 ou 17 cm haut)  
Wooden base (15 or 17 cm high)

# Movie

Fauteuil  
Fauteuil  
Armchair

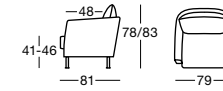

2043 Nahtführung passend zu Modell 1191 Liv  
2043 Piqûres convenant au modèle 1191 Liv  
2043 Stitching matching 1191 Liv model



2045 Nahtführung passend zu Modell 2041 Campus  
2045 Piqûres convenant au modèle 2041 Campus  
2045 Stitching matching 2041 Campus model

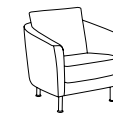

2047 Nahtführung passend zu Modell 9990 Cielo  
2047 Piqûres convenant au modèle 9990 Cielo  
2047 Stitching matching 9990 Cielo model



2049 Nahtführung passend zu Modell 2470 Nimbus  
2049 Piqûres convenant au modèle 2470 Nimbus  
2049 Stitching matching 2470 Nimbus model

Modell 2043:

- Höhenverstellbare Metallfüsse für Sitzhöhen von 42 bis 46 cm, chrom glanz und chrom gebürstet
- Optional Füsse in weiteren Farben als Sonderausführung erhältlich

Modèle 2043:

- Pieds ajustables métalliques pour des hauteurs d'assise de 42 à 46 cm en chrome brillant ou chrome brossé
- Pieds dans d'autres couleurs disponibles en version spéciale

Model 2043:

- Adjustable metal base, seat height 42 to 46 cm in polished chrome or brushed chrome
- The feet are also available in other colours as special model

Modelle 2045 bis 2049:

- Höhenverstellbare Metallfüsse für Sitzhöhen von 41 bis 46 cm, chrom gebürstet und chrom glanz
- Holzfüsse für Sitzhöhe 43 oder 45 cm gebeizt nach unserer Holzfarbkarte
- Optional Füsse in weiteren Farben als Sonderausführung erhältlich

Modèles 2045 à 2049:

- Pieds métalliques réglables en hauteur pour des hauteurs d'assise de 41 à 46 cm, chrome brossé ou chrome brillant
- Pieds en bois pour des hauteurs d'assise de 43 ou 45 cm dans les teintes figurant sur la carte des couleurs de bois
- Pieds dans d'autres couleurs disponibles en version spéciale

Models 2045 to 2049:

- Adjustable metal base, seat height 41 to 46 cm in brushed chrome or polished chrome
- Wooden base, seat height 43 or 45 cm stained in line with our list of wood colours
- The feet are also available in other colours as special model

## Fussvarianten / Variantes de pieds / Feet variants

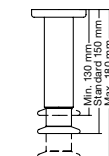

Höhenverstellbarer Metallfuss  
Pied ajustable métallique  
Adjustable metal base



Holzfuß (15 oder 17 cm hoch)  
Pied en bois (15 ou 17 cm haut)  
Wooden base (15 or 17 cm high)

# Nelo

## Fauteuil mit Relaxfunktion manuell, elektrisch

Fauteuil avec fonction détente (commande manuelle ou électrique)  
Armchair with manual or electric relax feature

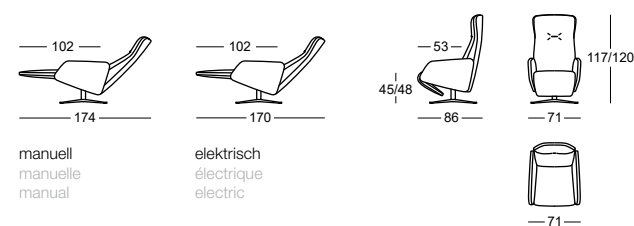

manuell  
manuelle  
manual

elektrisch  
électrique  
electric

- Rücken und Beinauflage individuell einstellbar
- Elektrisch (kabellos mit Akku) oder manuell erhältlich
- Sichtbarer Handtaster in Alu-Optik (elektrisch)
- Auslösehebel chrom glanz (manuell)
- Comfort-Lux Rückenkissen-Auflage
- 360° drehbar
- Sternfuss chrom glanz, chrom gebürstet oder anthrazit
- Optional Füße in weiteren Farben als Sonderausführung erhältlich
- Sitzhöhen 45 oder 48 cm

- Réglage individuel du dossier et du repose-jambes
- Disponible en version électrique (sans fil, avec batterie) ou manuelle
- Clavier de commande visible en finition alu (version électrique)
- Manette de déclenchement en finition chrome brillant (version manuelle)
- Garnissage du coussin dorsal en Comfort-Lux
- Pivote à 360°
- Pied en étoile chrome brillant, chrome brossé ou anthracite
- Pieds dans d'autres couleurs disponibles en version spéciale
- Hauteurs d'assise 45 ou 48 cm

- The back and leg support are individually adjustable
- Available in electric (cordless with battery) or manual version
- Visible manual button in an aluminium look (electric)
- Release lever in polished chrome (manual)
- Comfort-luxury back cushion support
- Can be rotated 360°
- Star base in polished chrome, brushed chrome or anthracite
- The feet are also available in other colours as special model
- Seat height 45 or 48 cm

## Zubehör / Accessoires / Accessories



### Sichtbarer Handtaster, Alu-Optik

Clavier de commande visible, finition alu  
Visible manual button in aluminium look



# Nano

## Fauteuil mit Relaxfunktion manuell, elektrisch

Fauteuil avec fonction détente (commande manuelle ou électrique)  
Armchair with manual or electric relax feature

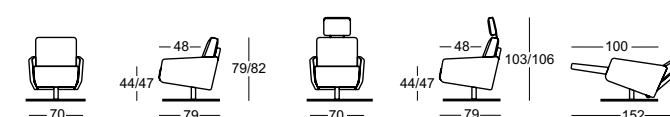

## Fauteuil mit Relaxfunktion large manuell, elektrisch

Fauteuil avec fonction détente large (commande manuelle ou électrique)  
Armchair with manual or electric relax feature large

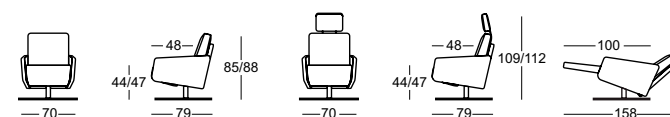

Large: Rücken + 6 cm / Dossier + 6 cm / Back + 6 cm

- Schlanke Silhouette
- Kompaktester Sessel mit Bein- und Rückenverstellung
- Auslösehebel chrom glanz
- Rücken und Beinauflage individuell einstellbar
- Elektrisch (kabellos mit Akku) oder manuell erhältlich
- Elektrisch mit Herz-Waage-Position
- Elektrisch optional mit Aufstehhilfe
- Sichtbarer Handtaster in Alu-Optik oder Alu-Optik anthrazit (elektrisch)
- 360° drehbar
- Ausklappbares und höhenverstellbares Nackenkissen, das sich im Rückenkissen verstauen lässt
- Sternfuss chrom glanz, chrom rauch, chrom gebürstet oder bronze
- Tellerfuss chrom gebürstet (optional)
- Optional Füße in weiteren Farben als Sonderausführung erhältlich
- Sitzhöhe 44 oder 47 cm
- Sitzhöhe 45 oder 48 cm (mit Aufstehhilfe)

- Silhouette élancée
- Fauteuil le plus compact avec réglage du repose-jambes et du dossier
- Manette de déclenchement en finition chrome brillant
- Réglage individuel du dossier et du repose-jambes
- Disponible en version électrique (sans fil, avec batterie) ou manuelle
- Électrique avec posture de balance cardiaque
- Électrique avec aide au relevage en option
- Clavier de commande visible, finition alu ou alu anthracite (électrique)
- Pivote à 360°
- Coussin de nuque dépliable, réglable en hauteur et escamotable dans le coussin dorsal
- Pied en étoile chrome brillant, chrome fumé, chrome brossé ou bronze
- Base circulaire en chrome brossé (en option)
- Pieds dans d'autres couleurs disponibles en version spéciale
- Hauteur d'assise 44 ou 47 cm
- Hauteur d'assise 45 ou 48 cm (avec aide au relevage)

## Aufstehhilfe (optional), elektrisch

Aide au relevage (en option), électrique  
Lift assist (optional), electric

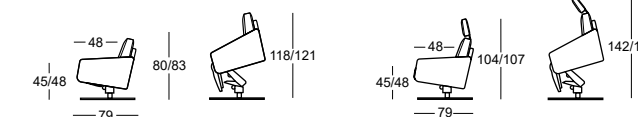

## Aufstehhilfe (optional), elektrisch

Aide au relevage (en option), électrique  
Lift assist (optional), electric

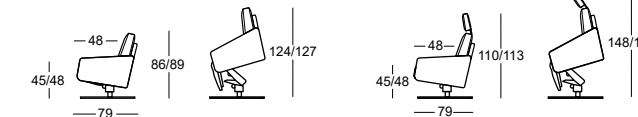

Large: Rücken + 6 cm / Dossier + 6 cm / Back + 6 cm

- Slim silhouette
- Compact armchair with leg support and back adjustment
- Release lever in polished chrome
- Individually adjustable back and leg support
- Available as an electric (cordless with battery) or manual model
- Electric with heart-balance position
- Electric with optional lift assist
- Visible manual button in aluminium look or anthracite aluminium look (electric)
- Can be rotated 360°
- Fold-out and height-adjustable neck cushion, which can be stored in the back cushion
- Star base in polished chrome, smoked chrome, brushed chrome or bronze
- Plate base in brushed chrome (optional)
- The feet are also available in other colours as special model
- Seat height 44 or 47 cm
- Seat height 45 or 48 cm (with lift assist)

## Herz-Waage-Position, elektrisch

Posture de balance cardiaque, électrique  
Heart-balance position, electric

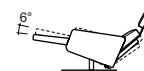

## Fussvarianten / Variantes de pied / Base variants

Standard Sternfuss  
Standard pied en étoile  
Standard star base

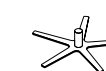

Tellerfuss  
Base circulaire  
Plate base



## Sichtbarer Handtaster, Alu-Optik, Alu-Optik anthrazit

Clavier de commande visible, finition alu, finition alu anthracite  
Visible manual button in aluminium look, anthracite aluminium look





# Nano Hochlehner / Fauteuil bergère / High Back

## Hochlehner manuell, elektrisch

Fauteuil bergère (commande manuelle ou électrique)  
High Back manual or electric

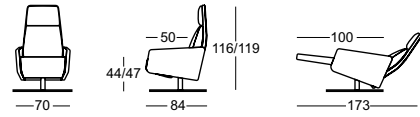

## Hochlehner medium manuell, elektrisch

Fauteuil bergère medium (commande manuelle ou électrique)  
High Back medium manual or electric

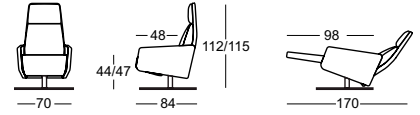

Medium: Rücken - 4 cm / Dossier - 4 cm / Back - 4 cm

- Schlanke Silhouette
- Auslösehebel chrom glanz
- Neigbares und höhenverstellbares Nackenkissen
- Rücken und Beinauflage individuell einstellbar
- Elektrisch (kabellos mit Akku) oder manuell erhältlich
- Elektrisch mit Herz-Waage-Position
- Elektrisch optional mit Aufstehhilfe
- Sichtbarer Handtaster in Alu-Optik oder Alu-Optik anthrazit (elektrisch)
- 360° drehbar
- Sternfuss chrom glanz, chrom rauch, chrom gebürstet oder bronze
- Tellerfuss chrom gebürstet (optional)
- Optional Füße in weiteren Farben als Sonderausführung erhältlich
- Sitzhöhe 44 oder 47 cm
- Sitzhöhe 45 oder 48 cm (mit Aufstehhilfe)

- Silhouette élancée
- Manette de déclenchement en finition chrome brillant
- Coussin de nuque inclinable et réglable en hauteur
- Réglage individuel du dossier et du repose-jambes
- Disponible en version électrique (sans fil, avec batterie) ou manuelle
- Électrique avec posture de balance cardiaque
- Électrique avec aide au relevage en option
- Clavier de commande visible, finition alu ou alu anthracite (électrique)
- Pivote à 360°
- Pied en étoile chrome brillant, chrome fumé, chrome brossé ou bronze
- Base circulaire en chrome brossé (en option)
- Pieds dans d'autres couleurs disponibles en version spéciale
- Hauteur d'assise 44 ou 47 cm
- Hauteur d'assise 45 ou 48 cm (avec aide au relevage)

## Aufstehhilfe (optional), elektrisch

Aide au relevage (en option), électrique  
Lift assist (optional), electric

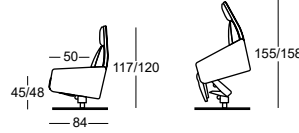

## Aufstehhilfe (optional), elektrisch

Aide au relevage (en option), électrique  
Lift assist (optional), electric

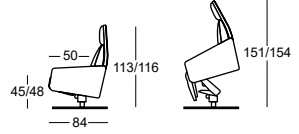

Medium: Rücken - 4 cm / Dossier - 4 cm / Back - 4 cm

- Slim silhouette
- Release lever in polished chrome
- Angle and height of neck cushion can be adjusted
- Individually adjustable back and leg support
- Available as an electric (cordless with battery) or manual model
- Electric with heart-balance position
- Electric with optional lift assist
- Visible manual button in aluminium look or anthracite aluminium look (electric)
- Can be rotated 360°
- Star base in polished chrome, smoked chrome, brushed chrome or bronze
- Plate base in brushed chrome (optional)
- The feet are also available in other colours as special model
- Seat height 44 or 47 cm
- Seat height 45 or 48 cm (with lift assist)

## Herz-Waage-Position, elektrisch

Posture de balance cardiaque, électrique  
Heart-balance position, electric

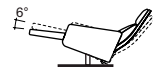

## Fussvarianten / Variantes de pied / Base variants

Standard Sternfuss  
Standard pied en étoile  
Standard star base



Tellerfuss  
Base circulaire  
Plate base



## Sichtbarer Handtaster, Alu-Optik, Alu-Optik anthrazit

Clavier de commande visible, finition alu, finition alu anthracite  
Visible manual button in aluminium look, anthracite aluminium look



# Nano Ohrensessel / Fauteuil à oreilles / Wing chair

## Ohrensessel manuell, elektrisch

Fauteuil à oreilles relax (commande manuelle ou électrique)  
Wing chair manual or electric

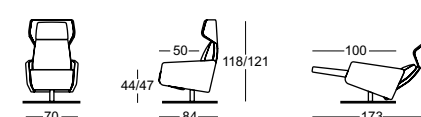

- Schlanke Silhouette
- Auslösehebel chrom glanz
- Neigbares und höhenverstellbares Nackenkissen
- Rücken und Beinauflage individuell einstellbar
- Elektrisch (kabellos mit Akku) oder manuell erhältlich
- Elektrisch mit Herz-Waage-Position
- Elektrisch optional mit Aufstehhilfe
- Sichtbarer Handtaster in Alu-Optik oder Alu-Optik anthrazit (elektrisch)
- 360° drehbar
- Sternfuss chrom glanz, chrom rauch, chrom gebürstet oder bronze
- Tellerfuss chrom gebürstet (optional)
- Optional Füße in weiteren Farben als Sonderausführung erhältlich
- Sitzhöhe 44 oder 47 cm
- Sitzhöhe 45 oder 48 cm (mit Aufstehhilfe)

- Silhouette élancée
- Manette de déclenchement en finition chrome brillant
- Coussin de nuque inclinable et réglable en hauteur
- Réglage individuel du dossier et du repose-jambes
- Disponible en version électrique (sans fil, avec batterie) ou manuelle
- Électrique avec posture de balance cardiaque
- Électrique avec aide au relevage en option
- Clavier de commande visible, finition alu ou alu anthracite (électrique)
- Pivote à 360°
- Pied en étoile chrome brillant, chrome fumé, chrome brossé ou bronze
- Base circulaire en chrome brossé (en option)
- Pieds dans d'autres couleurs disponibles en version spéciale
- Hauteur d'assise 44 ou 47 cm
- Hauteur d'assise 45 ou 48 cm (avec aide au relevage)

- Slim silhouette
- Release lever in polished chrome
- Angle and height of neck cushion can be adjusted
- Individually adjustable back and leg support
- Available as an electric (cordless with battery) or manual model
- Electric with heart-balance position
- Visible manual button in aluminium look or anthracite aluminium look (electric)
- Can be rotated 360°
- Star base in polished chrome, smoked chrome, brushed chrome or bronze
- Plate base in brushed chrome (optional)
- The feet are also available in other colours as special model
- Seat height 44 or 47 cm
- Seat height 45 or 48 cm (with lift assist)

## Herz-Waage-Position, elektrisch

Posture de balance cardiaque, électrique  
Heart-balance position, electric

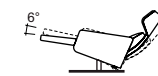

## Aufstehhilfe (optional), elektrisch

Aide au relevage (en option), électrique  
Lift assist (optional), electric

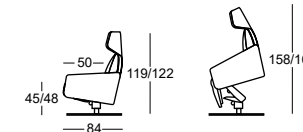

## Sichtbarer Handtaster, Alu-Optik, Alu-Optik anthrazit

Clavier de commande visible, finition alu, finition alu anthracite  
Visible manual button in aluminium look, anthracite aluminium look



## Fussvarianten / Variantes de pied / Base variants

Standard Sternfuss  
Standard pied en étoile  
Standard star base



Tellerfuss  
Base circulaire  
Plate base

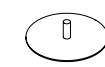

Mehr Inspiration finden Sie hier: [intertime.ch](http://intertime.ch)  
Pour d'autres inspirations mettant, visitez [intertime.ch](http://intertime.ch)  
For more inspiring ideas visit: [intertime.ch](http://intertime.ch)

#### **Impressum**

Herausgeber und Copyright:  
WEIBELWEIBEL AG, Endingen

Kontakt:  
WEIBELWEIBEL AG  
Intertime pure sitting  
Brühlstrasse 21  
5304 Endingen  
Schweiz

Modelländerungen vorbehalten.



WEIBELWEIBEL AG  
Intertime pure sitting  
Brühlstrasse 21  
5304 Endingen  
Schweiz

T +41 56 265 88 88  
info@weibelweibel.ch  
intertime.ch

**Intertime**  
Switzerland