

Intertime

Switzerland

pure sitting



Schweizer Familienunternehmen mit Tradition

Une entreprise familiale suisse de tradition
Swiss family company with tradition



Im Jahr 1965 legt Hans Weibel mit der Firmengründung den Grundstein für die erfolgreiche Geschichte von Intertime. Er beginnt – zuerst in Zürich, dann im aargauischen Endingen – Polstermöbel zu fertigen, die Wohlbefinden, Individualität und Ästhetik vereinen.

In zweiter Generation leiten Lukas und Johannes Weibel das familiengeführte Schweizer Unternehmen und beschäftigen in der Produktion in Endingen rund 60 Mitarbeiterinnen und Mitarbeiter. Mit dem Generationenwechsel wurde der Designfokus geschärft – dem Credo «spürbar besser sitzen» aber bleibt die Firma treu.

En 1965, Hans Weibel crée son entreprise, posant la première pierre d'une success-story ayant pour nom Intertime. Il commence, d'abord à Zurich puis en Argovie, à Endingen, à fabriquer des meubles rembourrés qui allient bien-être, individualité et esthétique.

Lukas et Johannes Weibel sont la deuxième génération à diriger l'entreprise familiale suisse et emploient près de 60 collaborateurs dans la production à Endingen. La nouvelle génération met davantage l'accent sur le design, mais la société reste fidèle à son credo «une qualité d'assise sensiblement meilleure».

When he founded the company in 1965, Hans Weibel laid the cornerstone for Intertime's success story. He began making upholstered furniture – at first in Zurich, then in Endingen in the canton of Aargau – that combined a sense of well-being, individuality and aesthetics.

Lukas and Johannes Weibel are the second generation to manage the family-owned Swiss company. They employ around 60 people at the production site in Endingen. This changeover to the next generation marked an intensified shift in the design focus – but the company remains true to its mission of providing „noticeably superior seating comfort“.

Richtig und gut sitzen – pure sitting

S'asseoir correctement et confortablement – pure sitting
Sitting properly and comfortably – pure sitting

Wir vereinen langjähriges Know-how mit modernster Technologie, innovativem Design, besten Materialien und ausgeprägtem Qualitätsbewusstsein.

Um den persönlichen Sitzbedürfnissen gerecht zu werden, lassen sich die Modelle von Intertime an Ihre körperlichen Gegebenheiten anpassen. Jedes Polstermöbel ist einzigartig und wird erst nach Ihrer Bestellung Schritt für Schritt von erfahrenen Intertime Fachleuten gefertigt – für ein individuelles Sitzenerlebnis nach Mass.

Ob Sofa, Sessel oder Funktionssessel, wir laden Sie ein, richtig und gut zu sitzen. Entdecken Sie unsere Kollektion.

Nous marions un savoir-faire de longue date à une technologie de pointe, à un design novateur, à d'excellents matériaux et à une conscience affirmée de la qualité.

Il est possible d'adapter les modèles d'Intertime à votre morphologie et à vos besoins. Chaque meuble rembourré est unique et les spécialistes expérimentés d'Intertime ne commencent à le fabriquer étape par étape qu'après votre commande – pour une expérience sur mesure.

Nous vous invitons à vous asseoir sur un siège qui offre une bonne assise et favorise une posture correcte, qu'il s'agisse d'un canapé, d'un fauteuil ou d'un fauteuil fonctionnel. Découvrez notre collection.

We combine many years of expertise with the latest technology, innovative designs, the best materials and keen quality awareness.

To satisfy the individual seating requirements of our customers, models from Intertime can be adjusted to suit your personal physical make-up. Every piece of upholstered furniture is unique and Intertime's experienced professionals take great care in tailoring each one to suit your specific needs - ensuring the seating comfort is optimised to your wishes.

Whether you're after a sofa, armchair or functional chair, all are designed to help you sit properly and comfortably. Browse through our collection.

Sofas
Canapés
Upholstered Furniture

Sessel
Fauteuils
Chairs

Funktionssessel
Fauteuils fonctionnels
Functional armchairs

Frame
Smart
Lax
Liv
Cielo
Campus
Nimbus

Frame Fauteuil
Pivo
Movie

Nelo
Nano
Lenis
Tonus

Seite 6

Seite 8

Seite 10

Seite 12

Seite 14

Seite 16

Seite 18

Seite 20

Seite 22

Seite 24

Seite 26

Seite 28

Seite 30

Seite 32

Frame

Design:

Martin Birrer / Benny Mosimann



1262 FRAME
3er-Sofa mit Arnteilkissen, Sunniva graubraun,
Flachstahlfüsse chrom glanz

1252 FRAME Fauteuil, Rancho lava,
Drehteller chrom glanz



1262 FRAME
4er-Sofa, Sunniva sand,
Flachstahlfüsse chrom glanz



1262 FRAME
2er-Sofa breit und Beistelltisch, Santana moro,
Alufüsse poliert

Leichtes Design für jede Raumgröße

Seine kompakte Bauweise und die schlichte Formgebung machen Frame zum zeitlosen Objekt für jede Raumgröße. Mit Anbauelementen, zwei Liegebreiten, zwei Sitztiefen, zwei Fussvarianten, klappbaren Armlehnen, Beinauflage und Kopfstütze und einem Beistelltisch lässt sich das Sofa optimal auf individuelle Bedürfnisse anpassen.

Un design épuré pour chaque espace

Grâce à son design compact et sa ligne résolument sobre, le Frame est intemporel et s'intègre dans les pièces de toutes tailles. Avec éléments adaptables, deux largeurs de canapé, deux profondeurs d'assise, deux versions de pieds, des accoudoirs rabattables, des repose-jambes et appuie-tête et une table d'appoint, ce canapé sait se plier aux attentes de chacun.

Light, airy design to fit any space

Thanks to its compact construction and simple design, Frame is a timeless object for any room size. With extension elements, two couch widths, two sitting depths, two leg versions, folding armrests, leg support and headrest and side table, the sofa can be customized perfectly to individual wishes.

Smart

Design:
Werner Baumhagl



1424 SMART
2er-Sofa breit mit Kopfstütze und Armteilkissen, Rancho taupe,
Füsse chrom glanz



1424 SMART
2er-Sofa breit mit Kopfstütze, Garda steingrau,
Füsse chrom glanz



1424 SMART
4er-Sofa breit, Garda steingrau,
Füsse chrom glanz

Geradlinig und clever

Klare und feine Formen korrespondieren bei Smart mit handwerklicher Perfektion und durchdachter Modularität. Durch die intelligente und puristische Gestaltung passt sich das Einzelsofa Smart auch begrenzten Raumsituationen an und bietet auf kleiner Fläche maximalen Sitz- und Liegekomfort.

Rectiligne et bien pensé

La pureté des lignes du Smart incarne la perfection de leur facture et une modularité bien pensée. Grâce à sa conception intelligente et dépourvue, ce canapé individuel s'insère également dans des espaces exigus et offre un maximum de confort, que l'on soit assis ou allongé.

Straightforward and smart

The clear lines and attractive forms of Smart go hand in hand with perfect craftsmanship and a sophisticated modular concept. With its intelligent, purist design, the Smart single sofa works well even where space is limited and offers optimal sitting and reclining comfort in a compact form.

Lax

Design:
Reto Frigg



1151 LAX
2er-Sofa, Anilina hasel,
RückenKissen Hector pepper,
Füsse chrom glanz

Hocker, Cavallo Coco



1151 LAX
3er-Sofa, Q2 Moon hellgrau bernstein,
Füsse chrom glanz,
Rückenkissen Q2 Cloud natur,
Tablar Alu schwarz



Schlichtes Design, maximale Variation

Das Design von Lax ist auf das Nötigste reduziert und bietet trotzdem Variationsmöglichkeiten. Die Sitzeinheiten von Lax lassen sich in alle Richtungen drehen und frei miteinander verbinden. Das für sein Design mehrfach ausgezeichnete Sitz- und Liegemöbel verfügt über ein vielseitig einsetzbares Tablar und Kissen in diversen Grössen.

Design épuré, flexibilité maximale

Le design du Lax est très minimaliste, mais le modèle n'en recèle pas moins de multiples possibilités. Les modules d'assise peuvent être tournés dans tous les sens et se combinent librement. Maintes fois récompensé pour son concept, ce canapé et lit de repos est proposé avec une table d'appoint polyvalente et des coussins en plusieurs dimensions.

Simple design, maximum variation

The design of Lax is reduced to the bare essentials and still offers various options. The seat units can be swiveled in all directions and interconnected freely. This sitting and reclining furniture with its multiple award-winning design has a versatile shelf board and different sized cushions.

Liv

Design:
This Weber



1191 LIV
3er-Sofa, Rancho taupe,
Füsse chrom glanz



1191 LIV
3er-Sofa mit Kopfstütze und Beinauflage, Rancho terra,
Füsse chrom glanz



1191 LIV
3er-Sofa mit Kopfstütze, Beinauflage und Rückenverstellung, Rancho terra,
Füsse chrom glanz



1191 LIV
3er-Sofa, Rancho terra,
Füsse chrom glanz



Zeitloses Objekt, hoher Komfort

Liv wirkt mit seinem leichten Design auch bei beschränkten Platzverhältnissen elegant und grosszügig. Mit Optionen wie der verstellbaren Rückenlehne, der Kopfstütze und Beinauflage und den höhenverstellbaren Füßen bietet dieses Modell hohen Sitz- und Liegekomfort. Die Armlehnen lassen sich für eine individuelle Liegeposition stufenweise bis zur Sitzfläche neigen.

Intemporalité et confort suprême

Avec son design épuré, le modèle Liv dégage une impression d'élégance et de générosité, y compris dans les espaces exigus. Avec diverses options comme le dossier ajustable, l'appuie-tête et le repose-jambes, ainsi que le réglage en hauteur pour les pieds, ce modèle est le gage d'un confort suprême, en position assise ou allongée. Les accoudoirs s'inclinent par paliers jusqu'à l'horizontalité pour prolonger la longueur de l'assise.

Timeless design, great comfort

With its light design, Liv looks elegant and noble, even in limited spaces. With options such as the adjustable backrest, headrest and leg support and height-adjustable base, this model offers great sitting and reclining comfort. The armrests can be adjusted to individual reclining positions and to be flat with the sofa.

Cielo

Design:
Intertime Designteam



9990 CIELO
3er-Sofa mit Armteilkissen, Haiko pepper,
Füsse chrom glanz



9990 CIELO
2er-Element ATL und Winkelecke und 2er-Element breit ATR, Carla silbergrau,
Füsse chrom gebürstet



9990 CIELO
3er-Sofa und Hocker 79 x 69 cm, Rancho schwarz,
Füsse chrom gebürstet

Für individuelle Sitzbedürfnisse

Die Armlehne lässt sich von vertikal bis horizontal flexibel variieren und ermöglicht auch auf einem kleinen Sofa entspanntes Liegen. Mit höhenverstellbaren Füßen in Metall oder mit Holzfüßen in zwei Höhen wird das Sofa individuellen Sitzbedürfnissen gerecht.

A chacun son confort

L'accoudoir s'incline de la verticale jusqu'à l'horizontale pour que l'on puisse s'allonger confortablement sur ce canapé compact. Avec ses pieds métal ajustables en hauteur et ses pieds bois proposés dans deux dimensions différentes, ce canapé se plie aux exigences individuelles pour une hauteur d'assise optimale.

Adapts to individual needs

The armrest can be angled from vertical to horizontal, making even a small sofa comfortable to recline on. With height-adjustable metal legs, or wooden legs at two seat heights, the sofa meets individual seating needs.

Campus

Design:
Intertime Designteam



2041 CAMPUS
3er-Sofa, Rancho choco,
Füsse chrom glanz



2041 CAMPUS
2er-Element und Liege, Q2 Ocean terra,
Füsse chrom gebürstet



2041 CAMPUS
Fauteuil, 2er-Sofa breit, Carla natur,
Füsse chrom gebürstet

Elegantes Sofa in vier Größen

Dieses elegante Sofa ist in vier Größen erhältlich. Die Armlehnen lassen sich für eine komfortable Liegeposition neigen. Die individuell einsteckbare Kopfstütze sowie die höhenverstellbaren Füsse in Metall oder die Holzfüsse in zwei Höhen bieten erstklassigen Sitzkomfort.

Élégant canapé en quatre tailles

Cet élégant canapé est disponible en quatre tailles. Les accoudoirs se laissent incliner pour une confortable position allongée. L'appui-tête enfichable individuellement ainsi que les pieds en métal ou en bois réglables à deux niveaux de hauteur offrent un excellent confort assis.

Elegant sofa in four sizes

This elegant sofa is available in four sizes. The armrests are used to tilt the sofa into a comfortable reclining position. Ultimate seating comfort thanks to the individually detachable headrests and adjustable metal or wooden base available in two different heights.

Nimbus

Design:
Intertime Designteam



2470 NIMBUS
3er-Sofa, Rancho terra,
Füsse chrom glanz



2470 NIMBUS
2er-Sofa, Rancho écru,
Füsse chrom gebürstet



2470 NIMBUS
2er-Sofa, Rancho terra,
Füsse chrom glanz

Hoher Liegekomfort inbegriffen

Dieses leichte, filigrane Sofa bietet mit seiner vertikal bis horizontal variierbaren Armlehne hohen Liegekomfort. Mit einem Handgriff wird der Kopfstützenbügel hinter dem Rückenkissen hochgeklappt und das Arnteilkissen aufgesteckt. Das Modell Nimbus ist in vier Größen erhältlich und mit ausziehbarer Beinauflage sowie höhenverstellbaren Füßen in Metall oder mit Holzfüßen ausgerüstet.

Grand confort assis ou allongé

Avec ses accoudoirs inclinables de la verticale jusqu'à l'horizontale, ce canapé au design dépouillé procure un excellent confort en position allongée. En un clin d'œil, l'appuie-tête logé derrière le dossier, ainsi que l'accoudoir, sont déployés. Le modèle Nimbus est proposé dans quatre dimensions différentes, avec repose-jambes escamotable et pieds métal réglables en hauteur ou pieds bois.

Very comfortable to lie on

This light, intricate sofa, with arms that can be angled from horizontal to vertical, offers great reclining comfort. A simple hand grip is enough to raise the headrest holder behind the back pillow and attach the arm pillow. Nimbus is available in four sizes and equipped with a pull-out leg support and height-adjustable base in metal or wood.

Frame Fauteuil

Design:
Martin Birrer und Benny Mosimann



1252 FRAME FAUTEUIL
Fauteuil, Santana moro,
Tellerfuss chrom glanz

1262 FRAME
2er-Sofa breit, Santana moro,
Alufüsse poliert



1252 FRAME FAUTEUIL
Fauteuil, Santana moro,
Tellerfuss chrom glanz

360 Grad Sitzkultur

Der kompakte Frame Fauteuil lässt sich optimal mit den Frame-Sofas kombinieren und verfügt über einen 360°-Tellerfuss. Der Tellerfuss ist in verschiedenen Ausführungen erhältlich.

Confort optimal tous azimuts

Le fauteuil compact Frame s'accorde parfaitement avec les canapés Frames. Le modèle est équipé d'une base circulaire à 360°, qui est disponible dans plusieurs versions.

360-degree sitting culture

This compact Frame chair can be optimally combined with the Frame sofa and has a 360° swivel mechanism. The plate base is available in different versions.

Pivo

Design:
Intertime Designteam



2485 PIVO
Fauteuil, Rancho elfenbein,
Füße höhenverstellbar chrom gebürstet

Schlichtes Design, hoher Sitzkomfort

Mit seinem schlichten Design eignet sich das Modell Pivo ebenso für den öffentlichen wie für den privaten Raum. Die Ausführung 2485 lässt sich optimal mit dem Sofa 2470 Nimbus kombinieren.

Design épuré, grand confort d'assise

Avec son concept résolument sobre, le modèle Pivo s'intègre dans les espaces publics ou privés. La version 2485 s'associe harmonieusement avec le canapé 2470 Nimbus.

Simple design, great seating comfort

Thanks to its simple design, Pivo is an armchair suitable for both public and private rooms. Model 2485 can be optimally combined with Nimbus sofa 2470.

Movie

Design:
Intertime Designteam



2045 MOVIE
Fauteuil, Rancho choco,
Füsse chrom glanz



2043 MOVIE
Fauteuil, Haiko pepper,
Füsse chrom glanz

Vielseitig kombinierbarer Einzelsessel

Der kompakte, zeitlose Einzelsessel Movie wirkt je nach Bezug klassisch oder modern. Er ist mit Metall- und Holzfüßen erhältlich und lässt sich vielseitig kombinieren: Movie 2043 ist optisch abgestimmt auf 1191 Liv, Movie 2045 auf 2041 Campus, Movie 2047 auf 9990 Cielo, Movie 2049 auf 2470 Nimbus.

Fauteuil combinable à l'envi

Compact et intemporel, ce fauteuil individuel prend des allures classiques ou modernes suivant l'habillage retenu. Il est proposé avec des pieds métal ou bois et se combine avec de multiples modèles: Le Movie 2043 peut être associé au 1191 Liv, le Movie 2045 au 2041 Campus, le Movie 2047 au 9990 Cielo, le Movie 2049 au 2470 Nimbus.

An armchair to combine anything

Compact and timeless, this individual chair can be made to look classic or modern, depending on the covering you choose. It is available with either metal or wooden base, and is broadly combinable: Movie 2043 is visually matched with 1191 Liv, Movie 2045 with 2041 Campus, Movie 2047 with 9990 Cielo, Movie 2049 with 2470 Nimbus.

Nelo

Design:
Intertime Designteam



2085 NELO
Hochlehner relax, Rancho anthrazit,
Sternfuss chrom glanz



2085 NELO
Hochlehner relax, Santana greige,
Sternfuss chrom glanz

Flexibel verstellbarer Relaxessel

Nelo ist ein ganz auf Komfort getrimmter Hochlehner mit einfach zu bedienender Funktion. Das Rückenkissen verfügt über eine besonders weiche Füllung. Dieses Detail verleiht dem Sessel seine einladende Optik und lädt zum Relaxen ein. Der Nackenwinkel lässt sich individuell einstellen und bietet so, auch in der Relaxposition, optimale Entlastung.

Fauteuil de relaxation au réglage flexible

Nelo est un fauteuil bergère entièrement dédié au confort et doté de fonctions faciles à actionner. Le garnissage du coussin dorsal est particulièrement moelleux. Ce détail confère au fauteuil un aspect accueillant qui invite à la relaxation. Il est possible de régler individuellement l'angle de nuque, ce qui offre un soulagement optimal même en position de relaxation.

Fully adjustable armchair with relax function

Nelo is a high-back chair designed solely to provide comfort and ease of use. The back cushions have a particularly soft filling. This gives the armchair its inviting look and enticing allure to sit and relax. The angle of the neck rest is individually adjustable making it 'oh just so perfect' when in the extended relax position.

Nano

Design:
Martin Birrer / Benny Mosimann



1303 NANO
Fauteuil mit Relaxfunktion, Rancho schwarz,
Sternfuss chrom glanz



1303 NANO
Fauteuil mit Relaxfunktion manuell, Rancho schwarz,
Sternfuss chrom glanz



1303 NANO Hochlehner
Hochlehner mit Relaxfunktion manuell, Rancho choco,
Sternfuss chrom glanz



1303 NANO Ohrensessel
Hochlehner mit Relaxfunktion manuell,
Garda steingrau / Anilina hasel,
Sternfuss chrom glanz

Einladung zur Entspannung

Der Nano ist der vielseitigste unter den Intertime Relaxsesseln und passt mit seiner einfachen, klaren Form ideal zu allen Intertime Sofas. Nano ist in drei Ausführungen erhältlich: Nano, der Kompakteste in der Familie, Nano Hochlehner, der ausgewachsene Schlanke, und Nano Ohrensessel, der kompromisslos Bequeme. Alle verfügen über ein verstellbares Nackenkissen und sind manuell oder elektrisch stufenlos verstellbar. Bei der elektrischen Bedienung sorgt zudem die integrierte Herz-Waage-Position für höchste Entspannung.

Invitation au repos

Le Nano est le plus polyvalent des fauteuils de relaxation proposés par Intertime. De par sa forme pure et simple, il s'assortit parfaitement à tous les canapés Intertime. Nano se décline en trois versions: Nano, le plus compact de la famille, le fauteuil bergère Nano, à la silhouette élancée, et le fauteuil à oreilles Nano, qui promet un confort sans compromis. Ils disposent tous d'un coussin de nuque réglable et se règlent en continu manuellement ou électriquement. Le fauteuil à commande électrique assure en outre une relaxation extrême grâce à la posture de balance cardiaque intégrée.

We invite you to relax

Nano is the most versatile Intertime armchair with relax function. Thanks to its simple, distinct shape, it fits in perfectly with all the sofas in the Intertime collection. There are three Nano models: Nano is the most compact in the range, then there is the high-back chair, a sophisticated slim option, and finally the Nano wing chair offering uncompromised comfort. All models have an adjustable neck cushion and can be freely adjusted either by hand or automatically. The incorporated heart-balance position ensures maximum relaxation when operated automatically.

Lenis

Design:
Christophe Marchand



1040 LENIS
Fauteuil, Rancho ivory,
Tellerfuss chrom gebürstet



1040 LENIS
Fauteuil, Rancho offwhite,
Tellerfuss chrom gebürstet



1040 LENIS
Fauteuil mit Relaxfunktion, Rancho offwhite,
Sternfuss chrom gebürstet

Kubische Reduktion

Bewusst reduziert und kubisch gehalten fügt sich dieser Sessel unaufdringlich in den Wohnraum ein. Er bietet vielfältige Funktionalitäten und ist elektrisch oder manuell erhältlich. Die drehbare, bodenfreie Ausführung ist mit Teller- und Sternfuss verfügbar.

La quintessence du cube

Avec son design cubique et résolument minimaliste, ce fauteuil s'intègre sans ostentation dans le séjour. Ce modèle pourvu de multiples fonctionnalités est disponible en version manuelle ou électrique. La version pivotante est proposée avec embase étoile ou base circulaire.

Cubic reduction

Deliberately reduced and cubically designed, this armchair adapts unostentatiously to the room. It offers a variety of functionalities and is available as an electric or manual model. The swiveling off-floor design is available with a plate base or 5-arm star base.

Tonus

Design:
Intertime Designteam



1101 TONUS
Fauteuil, Haiko Pepper,
Füsse chrom gebürstet



1101 TONUS
Fauteuil mit Relaxfunktion, manuell, Rancho schwarz,
Tellerfuss chrom gebürstet



Für grösstmöglichen Sitzkomfort

Mit seiner klassischen, klaren Formgebung lässt sich dieser kompakte Fauteuil optimal mit den Modellen Nimbus, Campus und Cielo kombinieren. Die Rückenverstellung erlaubt eine beliebige Winkelanpassung – von der aufrechten Sitzposition bis zur entspannten Liegeposition.

Pour un confort d'assise maximum

De par son style simple et classique, ce fauteuil compact s'harmonise parfaitement avec les modèles Nimbus, Campus et Cielo. Le dossier peut être réglé suivant un angle quelconque, depuis la verticale jusqu'à l'horizontale, pour une détente totale en position allongée.

For maximum seating comfort

With its classic and clear design, this compact chair can be optimally combined with Nimbus, Campus and Cielo. The backrest adjustment allows any desired angle adaptation – from an upright sitting position to a relaxed reclining position.

Kollektion

Collection/Selection

Sofas/Canapés/Upholstered Furniture



Frame

Seite 6, Details Seite 36
Page 6, Détails page 36
Page 6, Details page 36



Smart

Seite 8, Details Seite 37
Page 8, Détails page 37
Page 8, Details page 37



Lax

Seite 10, Details Seite 38
Page 10, Détails page 38
Page 10, Details page 38



Liv

Seite 12, Details Seite 38
Page 12, Détails page 38
Page 12, Details page 38



Cielo

Seite 14, Details Seite 39
Page 14, Détails page 39
Page 14, Details page 39



Campus

Seite 16, Details Seite 40
Page 16, Détails page 40
Page 16, Details page 40



Nimbus

Seite 18, Details Seite 41
Page 18, Détails page 41
Page 18, Details page 41

Sessel/Fauteuils/Chairs



Frame Fauteuil

Seite 20, Details Seite 42
Page 20, Détails page 42
Page 20, Details page 42



Pivo

Seite 22, Details Seite 42
Page 22, Détails page 42
Page 22, Details page 42



Movie

Seite 24, Details Seite 43
Page 24, Détails page 43
Page 24, Details page 43

Relaxer/Fauteuils fonctionnels/Functional armchairs



Nelo

Seite 26, Details Seite 44
Page 26, Détails page 44
Page 26, Details page 44



Nano

Seite 28, Details Seite 45
Page 28, Détails page 45
Page 28, Details page 45



Nano Hochlehner

Seite 28, Details Seite 46
Nano fauteuil bergère
Page 28, Détails page 46
Nano high Back
Page 28, Details page 46



Nano Ohrensessel

Seite 28, Details Seite 47
Nano fauteuil à oreilles
Page 28, Détails page 47
Nano wing chair
Page 28, Details page 47



Lenis

Seite 30, Details Seite 48
Page 30, Détails page 48
Page 30, Details page 48



Tonus

Seite 32, Details Seite 49
Page 32, Détails page 49
Page 32, Details page 49

Frame

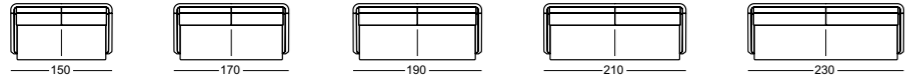
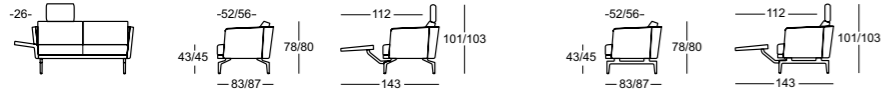

Anbauelemente / Eléments supplémentaires / Add-on elements



Liege / Canapé / Couch

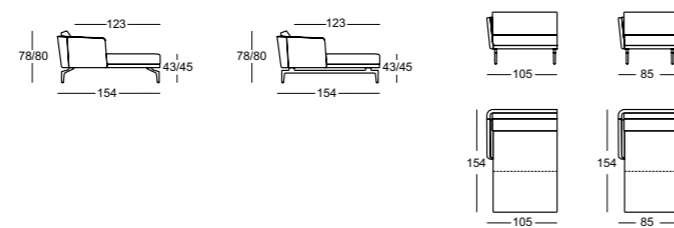

- Klappbare Armlehnen
- Kopfstütze und Beinauflage
- Kissen mit Polyether-Kaltschaumfüllung
- Aluminiumfüsse poliert oder chrom glanz
- Flachstahlfüsse chrom glanz oder chrom gebürstet
- Optional Füße in weiteren Farben als Sonderausführung erhältlich
- Sitzhöhe 43 oder 45 cm
- Sitztiefe 52 oder 56 cm

- Accoudoirs rabattables
- Appuie-tête et repose-jambes
- Coussin avec garnissage mousse froid polyéther
- Pieds en aluminium poli ou chrome brillant
- Pieds en profilé acier chrome brillant ou chrome brossé
- Pieds dans d'autres couleurs disponibles en version spéciale
- Hauteur d'assise 43 ou 45 cm
- Profondeur d'assise 52 ou 56 cm

- Armrests adjustments
- Headrest and leg support
- Polyether cold foam cushion
- Polished aluminium base or polished chrome
- Flat steel bar base in brilliant chrome or brushed chrome
- The feet are also available in other colours as special model
- Seat height 43 or 45 cm
- Seat depth 52 or 56 cm

Zusatzfunktion Kopfstütze / Fonction complémentaire appuie-tête / Additional feature headrest



Fussvarianten / Variantes de pied / Base variants

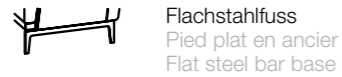

Hocker / Pouf / Stool

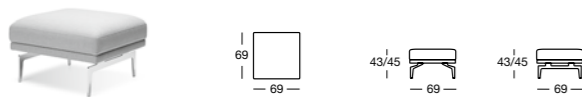

Beistelltisch / Table d'appoint / Side table



Zubehör / Accessoires / Accessories



1252 Frame Fauteuil / Fauteuil / Armchair



Smart

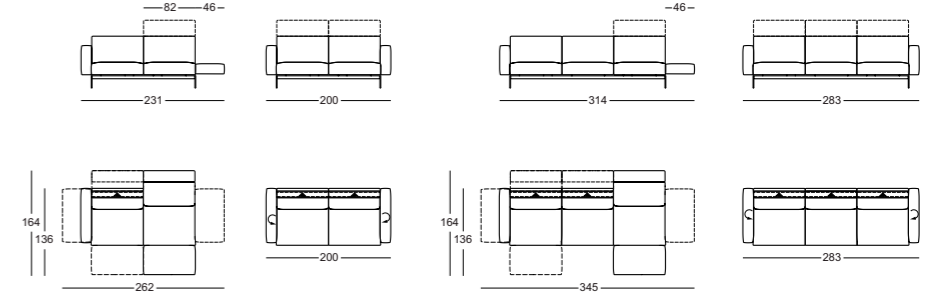
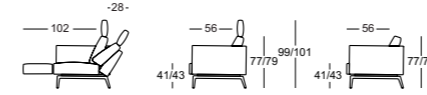

- Legende
- Rückenverstellung mit integrierter Kopfstützenfunktion
Réglage du dossier, y compris de son appuie-tête
Adjustable backrest with integrated headrest function
 - C — Armteil schwenkbar
Accoudoir pivotant
Pivoting arm piece

- Rückenverstellung mit integrierter Kopfstützenfunktion
- Armteil schwenkbar mit Rastergelenk, schwenkbares Armteil wird zur Beinauflage
- Rückenkissen- und Sitzkissenfüllung mit Polyether-Kaltschaum
- Metallfüsse chrom glanz oder chrom gebürstet
- Holzfüsse gebeizt nach unserer Holzfarbkarte
- Optional Füße in weiteren Farben als Sonderausführung erhältlich
- Sitzhöhe 41 oder 43 cm
- Sitztiefe 56 cm

- Réglage du dossier, y compris de son appuie-tête
- Accoudoir pivotant au moyen d'une articulation à cliquets, accoudoir pivotant faisant office de repose-jambes
- Rembourrage du coussin de dorsaux et de siège en mousse froide polyéther
- Pieds métalliques chrome brillant ou chrome brossé
- Pieds en bois dans les teintes figurant sur la carte des couleurs de bois
- Pieds dans d'autres couleurs disponibles en version spéciale
- Hauteur d'assise 41 ou 43 cm
- Profondeur d'assise 56 cm

- Back adjustment with integrated headrest function
- Pivoting arm piece with ratchet hinge, pivoting arm piece transforms into a leg support
- Back and seat cushion filling with polyether cold foam
- Metal base in polished chrome or brushed chrome
- Wooden base stained in line with our list of wood colours
- The feet are also available in other colors as special model
- Seat height 41 or 43 cm
- Seat depth 56 cm

Zusatzfunktionen / Fonctions complémentaires / Additional features



Fussvarianten / Variantes de pied / Base variants

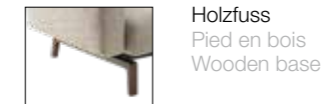
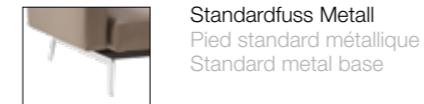

Zubehör / Accessoires / Accessories



Lax

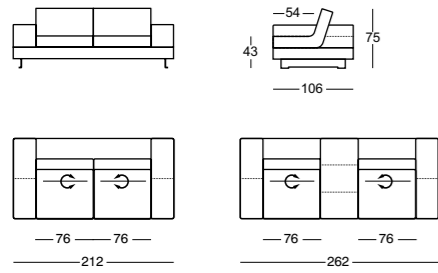

- Alle Sitzeinheiten 2 x 180° drehbar
- Stahlfüsse schwarz lackiert oder chrom glanz
- Optional Füße in weiteren Farben als Sonderausführung erhältlich

- Tous les modules d'assise pivotent sur 2 x 180°
- Pieds en finition acier laqué noir ou chrome brillant
- Pieds dans d'autres couleurs disponibles en version spéciale

- All seat units can be rotated 2 x 180°
- Steel base, black-painted or polished chrome
- The feet are also available in other colours as special model



Tablar als Abdeckung des Stauraums im Sofaunterbau
Le tablard dissimule un rangement dans la structure inférieure du canapé
Shelf board as a cover for the storage space in the sofa base



Hockertablar in Aluminium schwarz lackiert
Table-pouf en aluminium laqué noir
Clip shelf board in black-painted aluminium

Hocker / Pouf / Stool

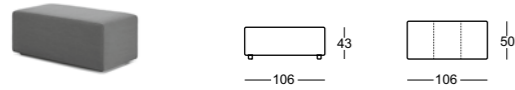

Zubehör / Accessoires / Accessories



Liv

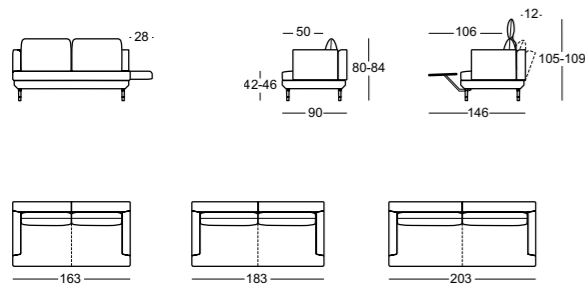

- Klappbare Armlehnen
- Kopfstütze und Beinauflage
- Rückenverstellung
- Höhenverstellbare Metallfüsse für Sitzhöhen von 42 bis 46 cm, chrom glanz oder chrom gebürstet
- Optional Füße in weiteren Farben als Sonderausführung erhältlich

- Accoudoirs rabattables
- Appuie-tête et repose-jambes
- Réglage du dossier
- Pieds métalliques réglables en hauteur pour des hauteurs d'assise de 42 à 46 cm, chrome brillant ou chrome brossé
- Pieds dans d'autres couleurs disponibles en version spéciale

- Folding armrests
- Headrest and leg support
- Back adjustment
- Adjustable metal base, seat height 42 to 46 cm in polished chrome or brushed chrome
- The feet are also available in other colours as special model

Hocker / Pouf / Stool



Zubehör / Accessoires / Accessories

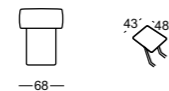

Cielo

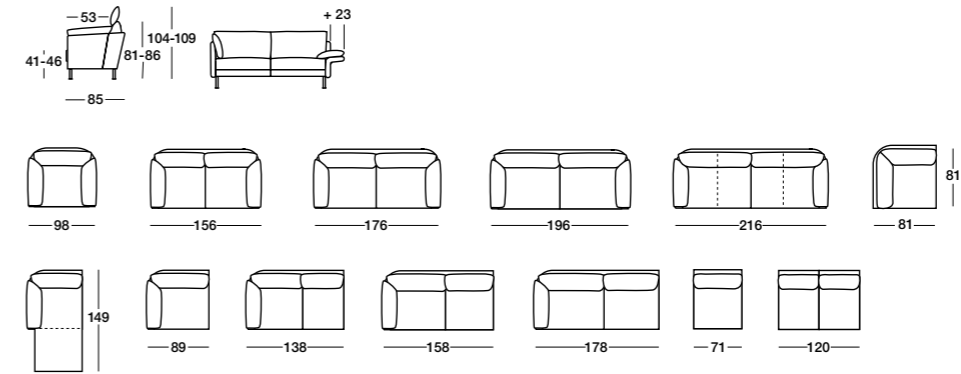

- Klappbare Armlehnen
- Höhenverstellbare Metallfüsse für Sitzhöhen von 41 bis 46 cm, chrom gebürstet und chrom glanz
- Holzfüsse für Sitzhöhen 43 oder 45 cm gebeizt nach unserer Holzfarbkarte
- Optional Füße in weiteren Farben als Sonderausführung erhältlich
- Kopfstütze

- Accoudoirs rabattables
- Pieds métalliques réglables en hauteur pour des hauteurs d'assise de 41 à 46 cm, chrome brossé ou chrome brillant
- Pieds en bois pour des hauteurs d'assise de 43 ou 45 cm dans les teintes figurant sur la carte des couleurs de bois
- Pieds dans d'autres couleurs disponibles en version spéciale
- Appuie-tête

- Folding armrests
- Adjustable metal base, seat height 41 to 46 cm in brushed chrome or polished chrome
- Wooden base, seat height 43 or 45 cm stained in line with our list of wood colours
- The feet are also available in other colours as special model
- Headrest

Fussvarianten / Variantes de pieds / Feet variants

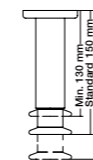

Höhenverstellbarer Metallfuss
Pied ajustable métallique
Adjustable metal base



Holzfuß (15 oder 17 cm hoch)
Pied en bois (15 ou 17 cm haut)
Wooden base (15 or 17 cm high)

Hocker / Pouf / Stool

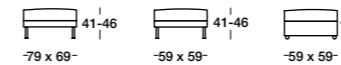

Zubehör / Accessoires / Accessories



Campus

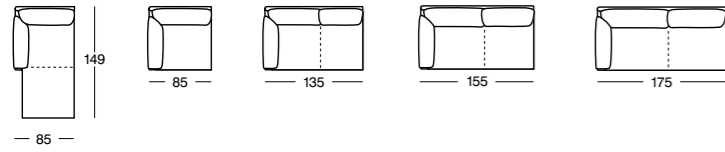
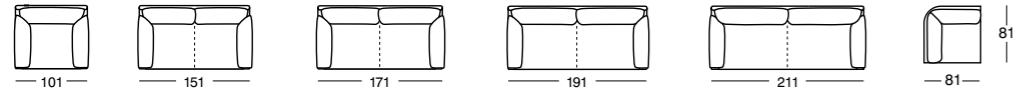
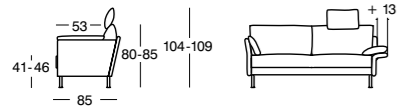

- Klappbare Armlehnen
- Höhenverstellbare Metallfüsse für Sitzhöhen von 41 bis 46 cm, chrom gebürstet und chrom glanz
- Holzfüsse für Sitzhöhen 43 oder 45 cm gebeizt nach unserer Holzfarbkarte
- Optional Füsse in weiteren Farben als Sonderausführung erhältlich
- Kopfstütze

- Accoudoirs rabattables
- Pieds métalliques réglables en hauteur pour des hauteurs d'assise de 41 à 46 cm, chrome brossé ou chrome brillant
- Pieds en bois pour des hauteurs d'assise de 43 ou 45 cm dans les teintes figurant sur la carte des couleurs de bois
- Pieds dans d'autres couleurs disponibles en version spéciale
- Appuie-tête

- Folding armrests
- Adjustable metal base, seat height 41 to 46 cm in brushed chrome and polished chrome
- Wooden base, seat height 43 or 45 cm stained in line with our list of wood colours
- The feet are also available in other colours as special model
- Headrest

Fussvarianten / Variantes de pieds / Feet variants

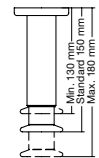

Höhenverstellbarer Metallfuss
Pied ajustable métallique
Adjustable metal base



Holzfuss (15 oder 17 cm hoch)
Pied en bois (15 ou 17 cm haut)
Wooden base (15 or 17 cm high)

Hocker / Pouf / Stool



Zubehör / Accessoires / Accessories



Nimbus

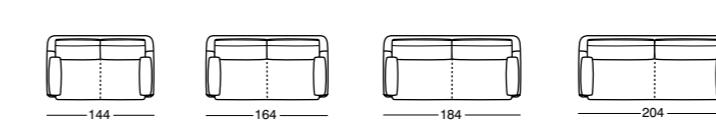
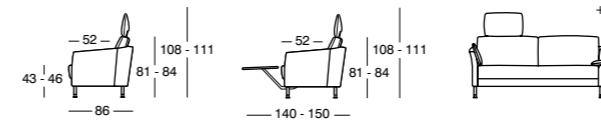

- Zwei integrierte Kopfstützen
- Klappbare Armlehnen
- Beinauflage
- Höhenverstellbare Metallfüsse für Sitzhöhen von 43 bis 46 cm, chrom gebürstet und chrom glanz
- Holzfüsse für Sitzhöhen 43 oder 45 cm gebeizt nach unserer Holzfarbkarte
- Optional Füsse in weiteren Farben als Sonderausführung erhältlich

- Deux appuie-tête intégrés
- Accoudoirs rabattables
- Repose-jambes
- Pieds métalliques réglables en hauteur pour des hauteurs d'assise de 43 à 46 cm, chrome brossé ou chrome brillant
- Pieds en bois pour des hauteurs d'assise de 43 ou 45 cm dans les teintes figurant sur la carte des couleurs de bois
- Pieds dans d'autres couleurs disponibles en version spéciale

- Two integrated headrests
- Angle armrests
- Leg support
- Adjustable metal base, seat height 43 to 46 cm in brushed chrome and polished chrome
- Wooden base, seat height 43 or 45 cm stained in line with our list of wood colours
- The feet are also available in other colours as special model

Fussvarianten / Variantes de pieds / Feet variants

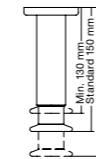

Höhenverstellbarer Metallfuss
Pied ajustable métallique
Adjustable metal base



Holzfuss (15 oder 17 cm hoch)
Pied en bois (15 ou 17 cm haut)
Wooden base (15 or 17 cm high)

Hocker / Pouf / Stool

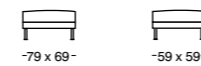

Zubehör / Accessoires / Accessories

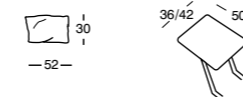

Frame Fauteuil

Fauteuil mit Drehfunktion

Fauteuil avec fonction pivotante
Armchair with swivel mechanism

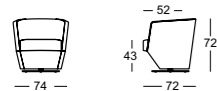

- 360°-Tellerfuss
- Sitzkissen mit Polyether-Kaltschaumfüllung
- Tellerfuss chrom glanz oder chrom gebürstet
- Optional Füße in weiteren Farben als Sonderausführung erhältlich

- Base circulaire à 360°
- Assise avec garnissage mousse froid polyéther
- Base circulaire chrome brillant ou chrome brossé
- Pieds dans d'autres couleurs disponibles en version spéciale

- Plate base with 360° swivel mechanism
- Seat cushion filling polyether and cold foam
- Plate base in polished chrome or brushed chrome
- The feet are also available in other colours as special model

Pivo

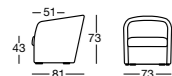

2480 auf Kunststoffgleiter
2480 sur patins plastiques
2480 on plastic gliders

2481 auf Rollen
2481 sur roulettes
2481 on castors

- Modell 2480: Kunststoffgleiter
- Modell 2481: Rollen
- Modell 2482: Dreh- und Rückholfunktion
- Modell 2485: Höhenverstellbare Metallfüsse für Sitzhöhen von 41 bis 46 cm, chrom gebürstet und chrom glanz
- Modell 2485: Holzfüsse gebeizt nach unserer Holzfarbkarte für Sitzhöhen 43 oder 45 cm
- Optional Füße in weiteren Farben als Sonderausführung erhältlich

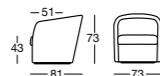

2482 mit Dreh- und Rückholfunktion
2482 avec fonction pivotante et mécanisme de rappel
2482 with swivel function and return mechanism

- Modèle 2480: patins plastique
- Modèle 2481: roulettes
- Modèle 2482: fonction de rotation avec mécanisme de rappel
- Modèle 2485: Pieds métalliques réglables en hauteur pour des hauteurs d'assise de 41 à 46 cm, chrome brossé ou chrome brillant
- Modèle 2485: Pieds en bois dans les teintes figurant sur la carte des couleurs de bois pour des hauteurs d'assise de 43 ou 45 cm
- Pieds dans d'autres couleurs disponibles en version spéciale

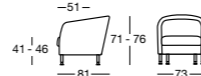

2485 auf Füßen
2485 sur pieds
2485 on a base

- Model 2480: Plastic gliders
- Model 2481: Castors
- Model 2482: Swivel stand and return mechanism
- Model 2485: Adjustable metal base, seat height 41 to 46 cm in brushed chrome or polished chrome
- Model 2485: Wooden base stained in line with our list of wood colours, seat height 43 or 45 cm
- The feet are also available in other colours as special model

Movie

Fauteuil

Fauteuil
Armchair

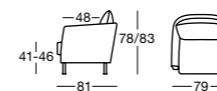

2043 Nahtführung passend zu Modell 1191 Liv
2043 Piqûres convenant au modèle 1191 Liv
2043 Stitching matching 1191 Liv model



2045 Nahtführung passend zu Modell 2041 Campus
2045 Piqûres convenant au modèle 2041 Campus
2045 Stitching matching 2041 Campus model



2047 Nahtführung passend zu Modell 9990 Cielo
2047 Piqûres convenant au modèle 9990 Cielo
2047 Stitching matching 9990 Cielo model



2049 Nahtführung passend zu Modell 2470 Nimbus
2049 Piqûres convenant au modèle 2470 Nimbus
2049 Stitching matching 2470 Nimbus model

Modell 2043:

- Höhenverstellbare Metallfüsse für Sitzhöhen von 42 bis 46 cm, in chrom glanz und chrom gebürstet
- Optional Füße in weiteren Farben als Sonderausführung erhältlich

Modèle 2043:

- Pieds ajustables métalliques pour des hauteurs d'assise de 42 à 46 cm en chrome brillant ou chrome brossé
- Pieds dans d'autres couleurs disponibles en version spéciale

Model 2043:

- Adjustable metal base, seat height 42 to 46 cm in polished chrome or brushed chrome
- The feet are also available in other colours as special model

Modelle 2045 bis 2049:

- Höhenverstellbare Metallfüsse für Sitzhöhen von 41 bis 46 cm, chrom gebürstet und chrom glanz
- Holzfüsse für Sitzhöhe 43 oder 45 cm gebeizt nach unserer Holzfarbkarte
- Optional Füße in weiteren Farben als Sonderausführung erhältlich

Modèles 2045 à 2049:

- Pieds métalliques réglables en hauteur pour des hauteurs d'assise de 41 à 46 cm, chrome brossé ou chrome brillant
- Pieds en bois pour des hauteurs d'assise de 43 ou 45 cm dans les teintes figurant sur la carte des couleurs de bois
- Pieds dans d'autres couleurs disponibles en version spéciale

Models 2045 to 2049:

- Adjustable metal base, seat height 41 to 46 cm in brushed chrome or polished chrome
- Wooden base, seat height 43 or 45 cm stained in line with our list of wood colours
- The feet are also available in other colours as special model

Fussvarianten /Variantes de pieds/Feet variants

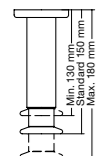

Höhenverstellbarer Metallfuss
Pied ajustable métallique
Adjustable metal base



Holzfuß (15 oder 17 cm hoch)
Pied en bois (15 ou 17 cm haut)
Wooden base (15 or 17 cm high)

Fussvarianten /Variantes de pieds/Feet variants

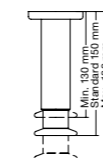

Höhenverstellbarer Metallfuss
Pied ajustable métallique
Adjustable metal base



Holzfuß (15 oder 17 cm hoch)
Pied en bois (15 ou 17 cm haut)
Wooden base (15 or 17 cm high)

Nelo

Fauteuil mit Relaxfunktion manuell, elektrisch

Fauteuil avec fonction détente (commande manuelle ou électrique)
Armchair with manual or electric relax feature

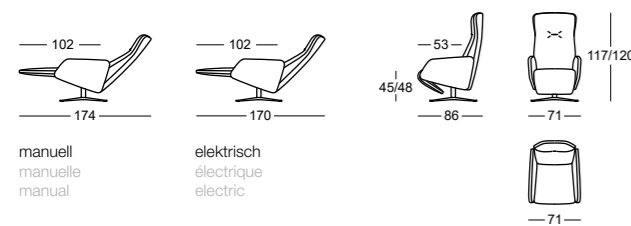

- Rücken und Beinauflage individuell einstellbar
- Elektrisch (kabellos mit Akku) oder manuell erhältlich
- Sichtbarer Handtaster in Alu-Optik (elektrisch)
- Auslösehebel in chrom glanz (manuell)
- Comfort-Lux Rückenkissen-Auflage
- 360° drehbar
- Sternfuss chrom glanz, chrom gebürstet oder anthrazit
- Sitzhöhen 45 oder 48 cm

- Réglage individuel du dossier et du repose-jambes
- Disponible en version électrique (sans fil, avec batterie) ou manuelle
- Clavier de commande visible en finition alu (version électrique)
- Manette de déclenchement en finition chrome brillant (version manuelle)
- Garnissage du coussin dorsal en Comfort-Lux
- Pivote à 360°
- Pied en étoile chrome brillant, chrome brossé ou anthracite
- Hauteurs d'assise 45 ou 48 cm

- The back and leg support are individually adjustable
- Available in electric (cordless with battery) or manual version
- Visible manual button in an aluminium look (electric)
- Release lever in polished chrome (manual)
- Comfort-luxury back cushion support
- Can be rotated 360°
- Star base in polished chrome, brushed chrome or anthracite
- Seat height 45 or 48 cm

Zubehör / Accessoires / Accessories



Sichtbarer Handtaster, Alu-Optik

Clavier de commande visible, finition alu
Visible manual button in aluminium look



Nano

Fauteuil

Fauteuil
Armchair

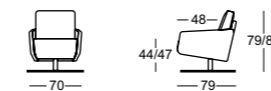

Fauteuil mit Relaxfunktion manuell, elektrisch

Fauteuil avec fonction détente (commande manuelle ou électrique)
Armchair with manual or electric relax feature

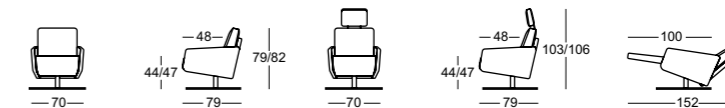

Fauteuil mit Relaxfunktion large manuell, elektrisch

Fauteuil avec fonction détente large (commande manuelle ou électrique)
Armchair with manual or electric relax feature large

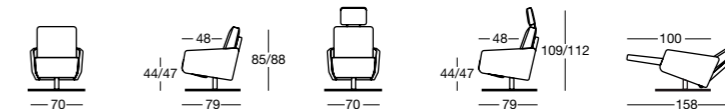

Large: Rücken + 6 cm / Dossier + 6 cm / Back + 6 cm

- Schlanke Silhouette
- Kompaktester Sessel mit Fuss- und Rückenverstellung
- Auslösehebel in chrom glanz
- Rücken und Beinauflage individuell einstellbar
- Elektrisch (kabellos mit Akku) oder manuell erhältlich
- Elektrisch mit Herz-Waage-Position
- Sichtbarer Handtaster in Alu-Optik oder Alu-Optik anthrazit
- 360° drehbar
- Ausklappbares und höhenverstellbares Nackenkissen, das sich im Rückenkissen verstauen lässt (nicht erhältlich für 1303.130)
- Sternfuss chrom glanz, chrom rauch, chrom gebürstet oder bronze
- Optional Füße in weiteren Farben als Sonderausführung erhältlich
- Sitzhöhe 44 oder 47 cm

- Silhouette élancée
- Fauteuil le plus compact avec réglage du repose-jambes et du dossier
- Manette de déclenchement en finition chrome brillant
- Réglage individuel du dossier et du repose-jambes
- Disponible en version électrique (sans fil, avec batterie) ou manuelle
- Électrique avec posture de balance cardiaque
- Clavier de commande visible, finition alu ou alu anthracite
- Pivote à 360°
- Coussin de nuque dépliable, réglable en hauteur et escamotable dans le coussin dorsal (pas disponible pour le modèle 1303.130)
- Pieds dans d'autres couleurs disponibles en version spéciale
- Hauteur d'assise 44 ou 47 cm

- Slim silhouette
- Compact armchair with foot and back adjustment
- Release lever in polished chrome
- Individually adjustable back and leg support
- Available as an electric (cordless with battery) or manual model
- Electric with heart-balance position
- Visible manual button in aluminium look or anthracite aluminium look
- Can be rotated 360°
- Fold-out and height-adjustable neck cushion, which can be stored in the back cushion (not available for model 1303.130)
- Star base in polished chrome, smoked chrome, brushed chrome or bronze
- The feet are also available in other colours as special model
- Seat height 44 or 47 cm

Herz-Waage-Position, elektrisch

Posture de balance cardiaque, électrique
Heart-balance position, electric

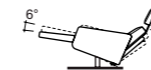

Sichtbarer Handtaster, Alu-Optik, Alu-Optik anthrazit

Clavier de commande visible, finition alu, finition alu anthracite
Visible manual button in aluminium look, anthracite aluminium look



Nano Hochlehner / Fauteuil bergère / High Back

Hochlehner manuell, elektrisch

Fauteuil bergère (commande manuelle ou électrique)
High Back manual or electric

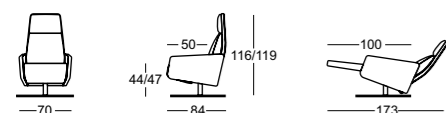

Hochlehner medium manuell, elektrisch

Fauteuil bergère medium (commande manuelle ou électrique)
High Back medium manual or electric

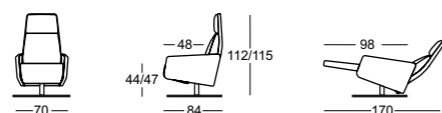

Medium: Rücken - 4 cm / Dossier - 4 cm / Back - 4 cm

- Schlanke Silhouette
- Auslösehebel in chrom glanz
- Neigbares und höhenverstellbares Nackenkissen
- Rücken und Beinauflage individuell einstellbar
- Elektrisch (kabellos mit Akku) oder manuell erhältlich
- Elektrisch mit Herz-Waage-Position
- Sichtbarer Handtaster in Alu-Optik oder Alu-Optik anthrazit
- 360° drehbar
- Sternfuss chrom glanz, chrom rauch, chrom gebürstet oder bronze
- Optional Füße in weiteren Farben als Sonderausführung erhältlich
- Sitzhöhe 44 oder 47 cm

- Silhouette élancée
- Manette de déclenchement en finition chrome brillant
- Coussin de nuque inclinable et réglable en hauteur
- Réglage individuel du dossier et du repose-jambes
- Disponible en version électrique (sans fil, avec batterie) ou manuelle
- Électrique avec posture de balance cardiaque
- Clavier de commande visible, finition alu ou alu anthracite
- Pivote à 360°
- Pied en étoile chrome brillant, chrome fumé, chrome brossé ou bronze
- Pieds dans d'autres couleurs disponibles en version spéciale
- Hauteur d'assise 44 ou 47 cm

- Slim silhouette
- Release lever in polished chrome
- Angle and height of neck cushion can be adjusted
- Individually adjustable back and leg support
- Available as an electric (cordless with battery) or manual model
- Electric with heart-balance position
- Visible manual button in aluminium look or anthracite aluminium look
- Can be rotated 360°
- Star base in polished chrome, smoked chrome, brushed chrome or bronze
- The feet are also available in other colours as special model
- Seat height 44 or 47 cm

Herz-Waage-Position, elektrisch

Posture de balance cardiaque, électrique
Heart-balance position, electric

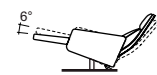

Sichtbarer Handtaster, Alu-Optik, Alu-Optik anthrazit

Clavier de commande visible, finition alu, finition alu anthracite
Visible manual button in aluminium look, anthracite aluminium look



Nano Ohrensessel / Fauteuil à oreilles / Wing chair

Ohrensessel manuell, elektrisch

Fauteuil à oreilles relax (commande manuelle ou électrique)
Wing chair manual or electric

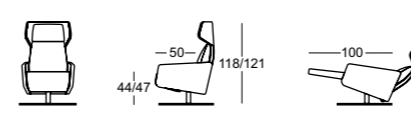

- Schlanke Silhouette
- Auslösehebel in chrom glanz
- Neigbares und höhenverstellbares Nackenkissen
- Rücken und Beinauflage individuell einstellbar
- Elektrisch (kabellos mit Akku) oder manuell erhältlich
- Elektrisch mit Herz-Waage-Position
- Sichtbarer Handtaster in Alu-Optik oder Alu-Optik anthrazit
- 360° drehbar
- Sternfuss chrom glanz, chrom rauch, chrom gebürstet oder bronze
- Optional Füße in weiteren Farben als Sonderausführung erhältlich
- Sitzhöhe 44 oder 47 cm

- Silhouette élancée
- Manette de déclenchement en finition chrome brillant
- Coussin de nuque inclinable et réglable en hauteur
- Réglage individuel du dossier et du repose-jambes
- Disponible en version électrique (sans fil, avec batterie) ou manuelle
- Électrique avec posture de balance cardiaque
- Clavier de commande visible, finition alu ou alu anthracite
- Pivote à 360°
- Pied en étoile chrome brillant, chrome fumé, chrome brossé ou bronze
- Pieds dans d'autres couleurs disponibles en version spéciale
- Hauteur d'assise 44 ou 47 cm

- Slim silhouette
- Release lever in polished chrome
- Angle and height of neck cushion can be adjusted
- Individually adjustable back and leg support
- Available as an electric (cordless with battery) or manual model
- Electric with heart-balance position
- Visible manual button in aluminium look or anthracite aluminium look
- Can be rotated 360°
- Star base in polished chrome, smoked chrome, brushed chrome or bronze
- The feet are also available in other colours as special model
- Seat height 44 or 47 cm

Herz-Waage-Position, elektrisch

Posture de balance cardiaque, électrique
Heart-balance position, electric

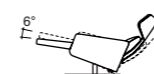

Sichtbarer Handtaster, Alu-Optik, Alu-Optik anthrazit

Clavier de commande visible, finition alu, finition alu anthracite
Visible manual button in aluminium look, anthracite aluminium look



Lenis

Fauteuil drehbar

Fauteuil pivotante
Swiveling armchair

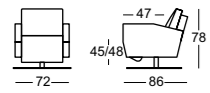

Fauteuil mit Relaxfunktion manuell, elektrisch

Fauteuil avec fonction détente (commande manuelle ou électrique)
Armchair with manual or electric relax feature

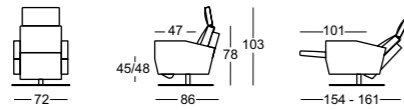

- Kompakter drehbarer Sessel mit Fuss- und Rückenverstellung
- Elektrisch (kabellos mit Akku) oder manuell erhältlich
- Ausklappbares und höhenverstellbares Nackenkissen
- Teller- und Sternfuss für Sitzhöhen 45 und 48 cm, 360° drehbar
- Tellerfuss, chrom gebürstet. Sternfuss, chrom glanz oder chrom gebürstet
- Optional Füße in weiteren Farben als Sonderausführung erhältlich
- Sichtbarer Handtaster in Alu-Optik

- Fauteuil pivotant compact avec socle et dossier réglable
- Disponible en version électrique (sans fil, avec batterie) ou manuelle
- Coussin de nuque escamotable et réglable en hauteur
- Base circulaire et pied en étoile pour des hauteurs d'assise de 45 et 48 cm, pivote à 360°
- Base circulaire, chrome brossé. Pied en étoile, chrome brillant ou chrome brossé
- Pieds dans d'autres couleurs disponibles en version spéciale
- Clavier de commande apparent, finition alu

- Compact swiveling armchair with adjustable leg support and backrest available
- Available as an electric (cordless with battery) or manual model
- Folding and height-adjustable neck cushion
- Plate and star base, seat height 45 and 48 cm, can be rotated 360°
- Plate base in brushed chrome. Stare base in polished or brushed chrome
- The feet are also available in other colours as special model
- Visible manual button in aluminium-look

Fussvarianten / Variantes de pied / Base variants

Standard Tellerfuss
Standard base circulaire
Standard plate base



Sternfuss
Pied en étoile
Star base

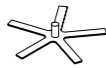

Sichtbarer Handtaster, Alu-Optik
Clavier de commande visible, finition alu
Visible manual button in aluminium look



Tonus

Fauteuil

Fauteuil
Armchair

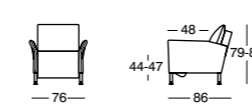

Fauteuil mit Relaxfunktion, manuell

Fauteuil avec fonction détente (commande manuelle)
Armchair with manual relax feature

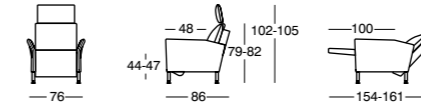

- Kompakter Fauteuil mit oder ohne Fussteil und Rückenverstellung
- Ausklappbares und höhenverstellbares Nackenkissen (nur bei 1101.136)
- Arretierbare Rückenverstellung
- Höhenverstellbare Metallfüsse für Sitzhöhen von 44 bis 47 cm, in chrom glanz oder chrom gebürstet
- Holzfüsse für Sitzhöhen 44 oder 46 cm gebeizt nach unserer Holzfarbkarte
- Tellerfuss chrom gebürstet
- Sternfuss chrom glanz oder chrom gebürstet
- Optional Füße in weiteren Farben als Sonderausführung erhältlich
- Teller- und Sternfuss für Sitzhöhe 45 oder 48 cm, 360° drehbar

- Fauteuil compact avec ou sans socle et réglage du dossier
- Coussin de nuque dépliant et réglable en hauteur (uniquement pour 1101.136)
- Réglage dossier avec blocage
- Pieds ajustables métalliques pour des hauteurs d'assise de 44 à 47 cm en chrome brillant ou chrome brossé
- Pieds bois pour des hauteurs d'assise de 44 ou 46 cm dans les teintes figurant sur la carte des couleurs de bois
- Base circulaire en chrome brossé
- Pieds en étoile chrome brillant ou chrome brossé
- Pieds dans d'autres couleurs disponibles en version spéciale
- Base circulaire et pied en étoile pour des hauteurs d'assise de 45 ou 48 cm, pivote à 360°

- Compact chair with or without leg support and back adjustment
- Fold-out and height-adjustable neck cushion (only for 1101.136)
- Lockable backrest adjustment
- Height-adjustable metal base, seat height 44 to 47 cm, in polished chrome or brushed chrome
- Wooden base, seat height 44 or 46 cm stained in line with our list of wood colours
- Plate base in brushed chrome
- Star base in polished chrome or brushed chrome
- The feet are also available in other colours as special model
- Plate base and star base, seat height 45 or 48 cm, can be rotated 360°

Mehr Inspiration finden Sie hier: [intertime.ch](https://www.intertime.ch)
Pour d'autres inspirations mettant, visitez [intertime.ch](https://www.intertime.ch)
For more inspiring ideas visit: [intertime.ch](https://www.intertime.ch)

Impressum

Herausgeber und Copyright:
Intertime AG, Endingen

Kontakt:
Intertime AG
Brühlstrasse 21
5304 Endingen
Schweiz

Modelländerungen vorbehalten.

Klimaneutral gedruckt auf FSC-zertifiziertes Papier.

Intertime AG
Brühlstrasse 21
5304 Endingen
Schweiz

T +41 (0)56 265 88 88
info@intertime.ch
intertime.ch

Intertime
Switzerland