

KOLLEKTION WOHNEN

V I V R E





INHALTSOMMAIRE

Tische <i>Tables</i>	
Arogno	04 07
Château	08 09
Emmental	10 13
Gstaad	14 15
Herkules	16 23
Savona	24 25
Style	26 33
Valbella	34 35
Varo - N° 1	36 37

Möbel <i>Meubles</i>	
Château	38 41
Pino	42 45
Ohio	46 49

Sitzbänke <i>Bancs</i>	
Arogno	50 53
Biel	54
Château	55
Style	56 57

Stühle <i>Chaises</i>	
Elba	58 59
Francesca	60 61
Loredana	62 63

Kleinformel <i>Accessoire</i>	64 65
Hocker <i>Escabeau</i>	
Château, Kreuz, Pilz ,eckig'	
Spiegel <i>Miroir</i>	
Château	
Weinregale <i>Etagère de vins</i>	

Pflege <i>Soins</i>	66
-----------------------	----

AROGNO

+ Sitzbank, Seite 50 | 53

+ Banc, page 50 | 53



Im Einklang mit der Natur

Der Massivholztisch AROGNO ist in 2 verschiedenen Holzarten lieferbar. Die Tischplatte wird mit entrindeter Baumkante geliefert und bringt dadurch die Formen der Natur zu Ihnen ins Esszimmer. Als Fussvarianten stehen Kufenfüsse in Metall schwarz oder in Edelstahl zur Auswahl. Der Tisch kann optional mit einer Ansteckplatte in Massivholz bestellt werden. Die Ansteckplatte hat eine Länge von 50 cm und ist in denselben Holzarten und Breiten erhältlich wie der Tisch. Passend dazu ist die Sitzbank AROGNO erhältlich.

En accord avec la nature

La table en bois massif AROGNO est disponible dans 2 différentes essences de bois. Le plateau de la table est livrable avec flache écorcée et met en valeur, de ce fait, les formes de la nature dans votre salle à manger. On peut choisir entre les piètements patin en métal noir ou acier inoxydable. La table est livrable en option avec une rallonge à emboîtement en bois massif. La rallonge a une longueur de 50 cm et s'obtient dans les mêmes essences de bois et largeurs que la table. Le banc approprié AROGNO est également disponible.

Bank | Banc AROGNO, Stuhl | Chaise FRANCESCA

TISCHE_TABLES

4 | LÜÖND | KOLLEKTION WOHNEN_VIVRE 2021

Alle Masse sind Zirkamasse in cm! Techn. Änderungen sowie evtl. Druckfehler vorbehalten!
Toutes les mesures sont en cm et approximatives! Sous réserve de modifications et d'éventuelles fautes d'impression!

TISCHE_TABLES

LÜÖND | KOLLEKTION WOHNEN_VIVRE 2021 | 5



Alle Masse in cm! Toutes les dimensions en cm!



Tischplatte 38 mm mit entrindeter Baumkante
Plateau 38 mm avec bordure d'arbres écorcés

Gerade Kante ohne Aufpreis möglich!
Arête droite possible sans supplément de prix!



Ansteckplatte 50 cm optional möglich.
Rallonge 50 cm possible en option.

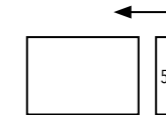

TISCHFORM = Rechteck + Ansteckplatte (optional)

FORME DE LA TABLE = rectangulaire + Pateau rallonge (en option)

90	160 180 200	220 240 260	280
----	-----------------	-----------------	-----

100	160 180 200	220 240 260	280
-----	-----------------	-----------------	-----

110	160 180 200	220 240 260	280
-----	-----------------	-----------------	-----

Tischhöhe gesamt: 75
Beinfreiheit: 71
Hauteur de la table totale : 75
Espace pour les jambes : 71

Sondergrößen sind möglich!
Mesures spéciale sont possibles!

FUSS
PIED

- 3057** 2 Kufen in Metall schwarz einbrennlackiert
2 Cuves en métal noir thermolaqué
- 3059** 2 Kufen in Metall in Edelstahl gebürstet Inox
2 Cuves en acier brossé Inox

Fleckenschutz-Oberfläche! | Surface avec protection antitaches!
Die Massivholzoberflächen sind mit Fleckenschutzöl behandelt.
Les surfaces en bois massif sont traitées avec une huile de protection

FARBEN
FINITIONS

Massivholz geölt
Bois massif huilé

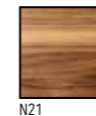

N21

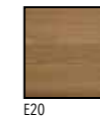

E20

Massivholz geölt | Bois massif huilé
N21 Amerik. Nussbaum | Noyer américain
E20 Ast-Eiche | Chêne à nœuds

Kufen
Cuves



M1



M5

Kufen | Cuves
M1 Metall schwarz | Métal noir
M5 Edelstahl gebürstet Inox
Acier brossé Inox

Lieferzeit: 8-10 Arbeitswochen
Délai de livraison: 8-10 semaines

Alle Masse in cm! Toutes les dimensions en cm!

CHÂTEAU

+ Wohnprogramm, Seite 38 | 41

+ Programme de vie, page 38 | 41

+ Sitzbank, Seite 55

+ Banc, page 55

+ Kleinmöbel, Seite 64 | 65

+ Accessoire, page 64 | 65



Rustikal heimelig

Dieser heimelige Massivholztisch aus dem Programm CHÂTEAU erhält seine einmalige Charakteristik durch seine Metallspangen und Ziernägel. Passend dazu gibt es ein ganzes Sortiment bestehend aus Sitzbänken, Sideboards, Hallenschränken, Hockern und vielem mehr.

Rustique chaleureux

Cette table chaleureuse en bois massif du programme CHÂTEAU se caractérise surtout par la présence de plaques de métal pour serrer le bois et du cloutage. Tout un assortiment approprié de bancs, sideboards, armoires de vestibules, poufs et plus encore est à disposition.



Bank | Banc CHÂTEAU

TISCHFORM = Rechteck

FORME DE LA TABLE = rectangulaire

80	160 180 200
	220 240 260
	280

100	160 180 200
	220 240 260
	280

Tischhöhe gesamt: 75

Beinfreiheit: 71

Hauteur de la table totale : 75

Espace pour les jambes : 71

Sondergrößen sind möglich!
Mesures spéciale sont possibles!

Mit seitlichen Metallspangen und Ziernägel aus Eisen in Tischplatte

Avec plaques de métal pour serrer le bois et clous décoratifs en fer dans le plateau de la table

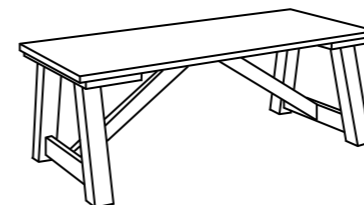

4001 Tisch mit 4-Fuss-Schräg-Streben
Table avec arcs-boutants latitudinaux

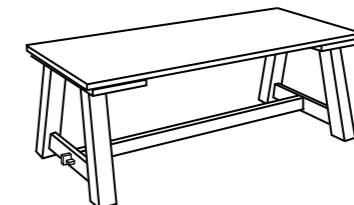

4001S Tisch mit 4-Fuss-Längs-Streben
Table avec arcs-boutants longitudinaux

FARBEN
FINITIONS

Massivholz geölt
Bois massif huilé



S20
Sumpfeiche | Chêne palustre

Lieferzeit: 8-10 Arbeitswochen
Délai de livraison: 8-10 semaines

Fleckenschutz-Oberfläche! | Surface avec protection antitaches!
Die Massivholzoberflächen sind mit Fleckenschutzöl behandelt.
Les surfaces en bois massif sont traitées avec une huile de protection

EMMENTAL



Stuhl | Chaise LOREDANA, Möbel | Meubles PINO



Stuhl | Chaise LOREDANA, Möbel | Meubles PINO

Massive Eleganz

Der großzügige Esstisch EMMENTAL lädt zu geselligen Runden mit Familie und Freunden ein. Die robusten Wangenfüße aus Eisen und die massive Tischplatte mit 70 mm Stärke sorgen für Stabilität und einen ausdrucksstarken Blickfang. Tischfuge verstellbar.

Elégance massive

La table EMMENTAL, généreuse, invite à des moments conviviaux avec la famille ou les amis. Les pieds robustes en fer et le plateau de table d'une épaisseur de 70 mm confèrent la stabilité et un accroche-regard expressif. Fugue de table réglable.

Alle Masse in cm! Toutes les dimensions en cm!



Stuhl | Chaise LOREDANA

Raffinierte 70mm Massivholzplatte in verzugsarmer 3-Schicht-Technologie.
Plateau ingénieux en bois massif 70 mm dans la technologie trois plis, pratiquement indéformable.



Fuge 0-1 cm montierbar.
Joint 0-1 cm apte à être monté.

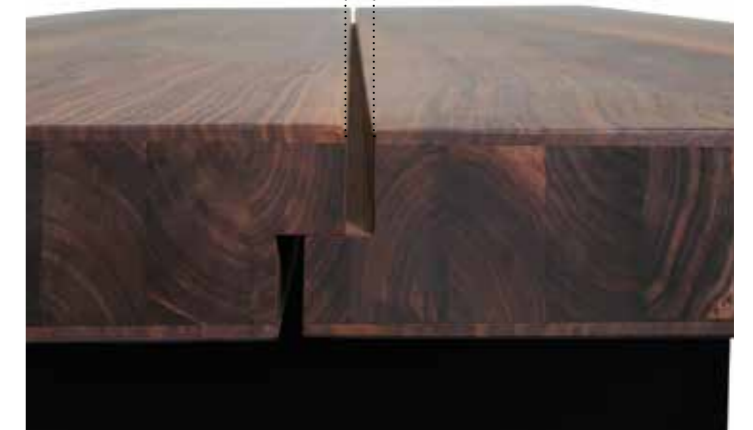

TISCHFORM = Rechteck
FORME DE LA TABLE = rectangulaire

100	240 260 280	110	240 260 280
	300 320		300 320

Tischhöhe gesamt: 75
Beinfreiheit: 68
Hauteur de la table totale : 75
Espace pour les jambes : 68

Sondergrößen sind möglich!
Mesures spéciale sont possibles!

Lieferzeit: 8-10 Arbeitswochen
Délai de livraison: 8-10 semaines

Fleckenschutz-Oberfläche! | Surface avec protection antitaches!
Die Massivholzoberflächen sind mit Fleckenschutzöl behandelt.
Les surfaces en bois massif sont traitées avec une huile de protection

FARBEN
FINITIONS

Massivholz geölt
Bois massif huilé

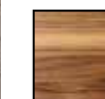

N21



E20

Metall
Métal



M1

Massivholz geölt | Bois massif huilé
N21 Amerik. Nussbaum | Noyer américain
E20 Ast-Eiche | Chêne à nœuds

Metall | Métal
M1 Schwarz | Noir

GSTAAD



Stuhl | Chaise FRANCESCA

VIELSEITIG

POLYVALENT

Der Tisch GSTAAD passt sich jedem Raum an. Dieses Modell ist mit Wangenfüssen aus Metall schwarz, alufarbig oder nach RAL-Farben lackiert erhältlich. Wer lieber keine Metallwangen wünscht, kann den Tisch auch mit Massivholzwangen geölt bestellen.

La table GSTAAD s'adapte à chaque pièce. Ce modèle est disponible avec des panneaux en métal noir, teinte alu ou laqués dans les couleurs RAL. Ceux qui ne désirent pas de panneaux métalliques peuvent commander cette table également avec des plateaux en bois massif huilé.

TISCHFORM = Rechteck
FORME DE LA TABLE = rectangulaire

90	140 160 180
	200 220 240
	260 280

100	140 160 180
	200 220 240
	260 280

110	140 160 180
	200 220 240
	260 280

120	140 160 180
	200 220 240
	260 280

Tischhöhe gesamt: 75
Beinfreiheit: 71
Hauteur de la table totale : 75
Espace pour les jambes : 71

4042 Tischplatte handgeschroppt 40 mm, mit offenen Ästen und ausgeschliffenen Rissen
Plateau raboté à la main 40 mm, avec nœuds ouverts et fissures pancées

 **Fleckenschutz-Oberfläche!** | Surface avec protection antitaches!
Die Massivholzoberflächen sind mit Fleckenschutzöl behandelt.
Les surfaces en bois massif sont traitées avec une huile de protection

 **Sondergrößen sind möglich!**
Mesures spéciale sont possibles!

 **Lieferzeit: 8-10 Arbeitswochen**
Délai de livraison: 8-10 semaines

FUSSVARIANTEN | VARIANTES DE PIED

2 Wangenfüsse in Eisen schwarz, alufarbig oder RAL einbrennlackiert | Massivholz geölt, 40 mm
Côté pieds en fer émaillé noir, couleur alu ou RAL | bois massif huilé, 40 mm

FARBEN FINITIONS

Massivholz geölt
Bois massif huilé



E20 S20

Massivholz geölt | Bois massif huilé
E20 Ast-Eiche | Chêne à nœuds
S20 Sumpfeiche | Chêne palustre

Metall
Métal



M1 M4

Metall | Métal
M1 Metall schwarz | Métal noir
M4 Metall alufarbig | Métal alu



HERKULES

Tischsystem
Système de table

Handgemachtes Unikat

Wählen Sie aus verschiedenen Tischplattenformen, Tischplattenstärken, Oberflächen, Kantenoptiken und Massen, in der Kombination mit unterschiedlichen Tischfüßen Ihren einzigartigen Tisch. Jede Kombination ist anders, wie jeder Geschmack und jeder Mensch. Stellen Sie sich Ihre eigene Stilrichtung zusammen.

Fleckenschutz-Oberfläche!
Die Massivholzoberflächen sind mit Fleckenschutzöl behandelt.

Farbausfall:
Farbunterschiede sind zu vorliegender Kollektion vorbehalten. Naturbedingt gibt es bei Massivhölzern erhebliche Farbunterschiede. Der für Sie gefertigte Tisch kann deshalb farblich vom Gesehenen abweichen.

Durch den Einsatz unterschiedlicher Materialien kann es fertigungsbedingt zu leichten Farbabweichungen kommen.

Pièces uniques faites main

Choisissez votre table individuelle parmi différentes formes et épaisseurs de plateau, surfaces, optiques des champs, profils des arêtes et dimensions combinées avec différents piétements. Chaque combinaison est différente comme pour les goûts et comme chaque personne. Constituez votre style propre.

Surface avec protection antitaches!
Les surfaces en bois massif sont traitées avec une huile de protection contre les taches.

Différences de couleurs:
Sous réserve de différences de couleurs de la présente collection. De par sa nature, le bois massif peut présenter de grosses différences de teinte. La table fabriqué pour vous peut de ce fait différer de ce qui a été vu.

De par l'utilisation de matériaux divers, de petites différences de teinte sont possibles pour des raisons inhérentes à la production.

HERKULES TISCH | TABLE

Ihr individueller Massivholztisch!
Votre table individuelle en bois massif!

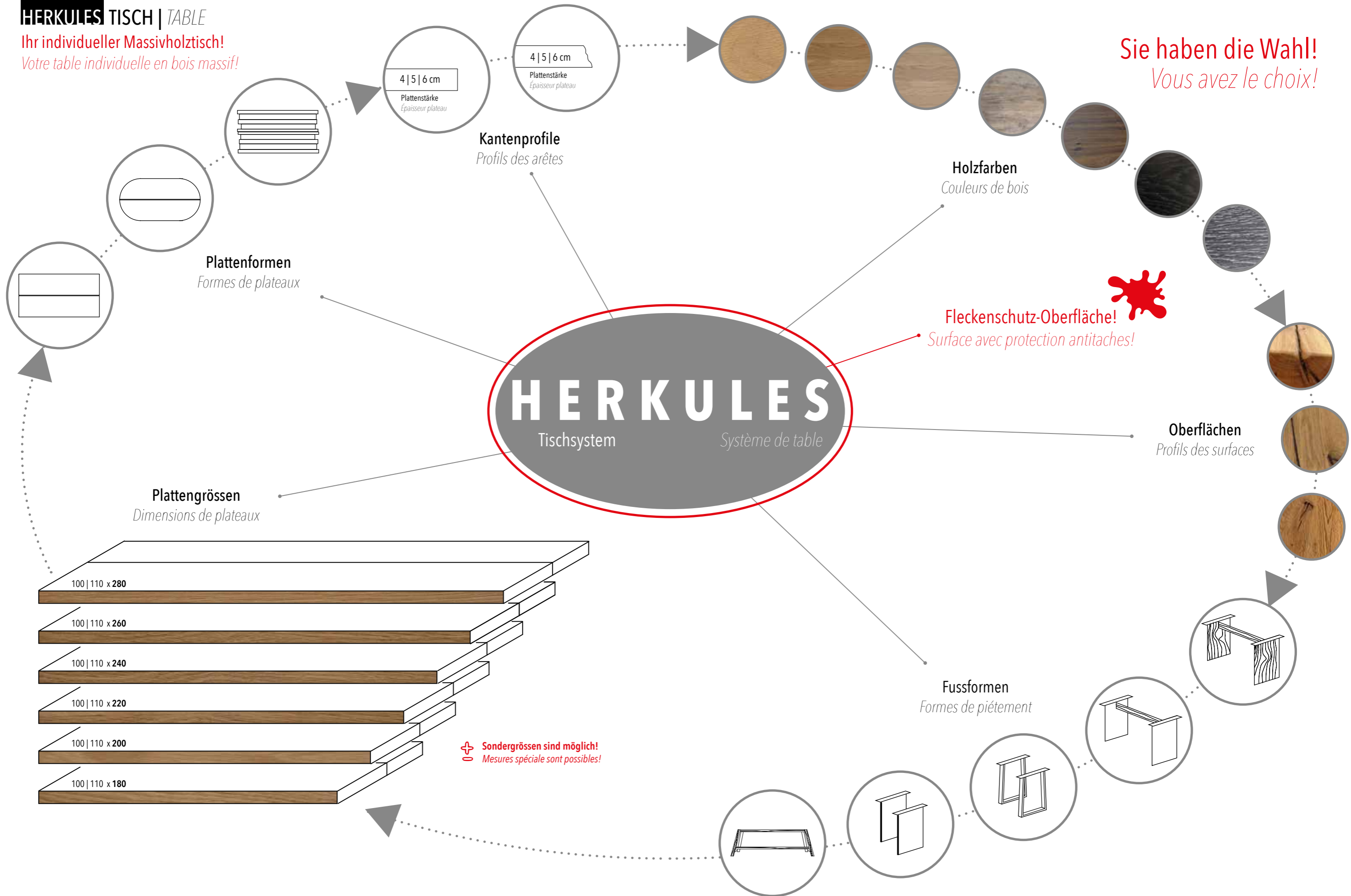

Sie haben die Wahl!
Vous avez le choix!

Fleckenschutz-Oberfläche!
Surface avec protection antitaches!

+ Sondergrößen sind möglich!
- Mesures spéciale sont possibles!



Alle Masse in cm! Toutes les dimensions en cm!

TISCHFORM
FORME DE LA TABLE

Masse | Mesures: 100 | 110 x 180 | 200 | 220 | 240 | 260 | 280



A: gerade | droite



B: oval | ovale



C: versetzt | décalé

Sondergrößen sind möglich!
Mesures spéciale sont possibles!

Lieferzeit: 8-10 Arbeitswochen
Délai de livraison: 8-10 semaines

KANTENPROFIL +
PLATTENSTÄRKE
PROFIL DES ARÊTES +
ÉPAISSEUR PLATEAU

A: gerade Kante | arête droite



B: Baumkante | flache

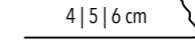

OBERFLÄCHE
FINITION

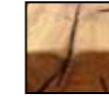

glatt, Äste und Risse
offen und ausgeschliffen
lisse, nœuds et fissures
ouvertes et poncé



glatt, Äste und Risse
schwarz ausgespachtelt
lisse, nœuds et fissures
spatulées noir



rustikal, Äste und Risse
offen, grobe Struktur
rustique, nœuds et fissures
ouvertes, structure grossière

FUSS
PIED

Tischhöhe gesamt: 75
Beinfreiheit: 71 | 70 | 69
Hauteur de la table totale : 75
Espace pour les jambes : 71 | 70 | 69



Wangenfuss Holz 50 mm, inkl. Querstrebe
Panneau bois 50 mm, traverse incluse

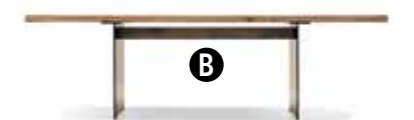

Wangenfuss Metall 10 mm, inkl. Querstrebe
Panneau métal 10 mm, traverse incluse



Kufenfuss | Pied patin



Wangenfuss Metall 50 mm
Panneau métal 50 mm



4-Fuss Holzgestell
Structure piétement 4 pieds

FARBEN
FINITIONS

Massivholz geölt
Bois massif huilé



S20

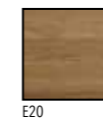

E20



E22



E27

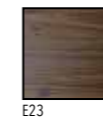

E23



E26

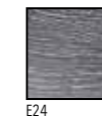

E24

Metall
Métal



M1

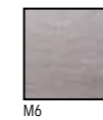

M6

Massivholz geölt | Bois massif huilé

- S20 Sumpfeiche | Chêne palustre
- E20 Ast-Eiche | Chêne à nœuds
- E22 Ast-Eiche Bianco | Chêne à nœuds bianco
- E27 Ast-Eiche Grey | Chêne à nœuds grey
- E23 Ast-Eiche geräuchert | Chêne à nœuds fumé
- E26 Ast-Eiche geköhlt | Chêne à nœuds charbonné
- E24 Ast-Eiche geköhlt + gekalkt | Chêne à nœuds charbonné et cérusé

Metall | Métal

- M1 Schwarz | Noir
- M6 Klarsicht lackiert | Laqué transparent

Alle Masse sind Zirkmasse in cm! Techn. Änderungen sowie evtl. Druckfehler vorbehalten!
Toutes les mesures sont en cm et approximatives! Sous réserve de modifications et d'éventuelles fautes d'impression!



Alle Masse in cm! Toutes les dimensions en cm!

SAVONA

Auszugstisch
Table à rallonges



54.603

TISCHFORM = Rechteck (mit Auszug)
FORME DE LA TABLE = rectangulaire (avec rallonge)

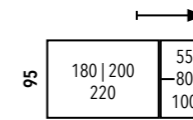

Verlängerung mit fortlaufender Holzmaserung.
(ausser bei europ. Nussbaum)
Rallonge avec grain du bois en continu.
(sauf pour le noyer européen)

Fleckenschutz-Oberfläche! | Surface avec protection antitaches!
Die Massivholzoberflächen sind mit Fleckenschutzöl behandelt.
Les surfaces en bois massif sont traitées avec une huile de protection

Tischhöhe gesamt: 75
Beinfreiheit: 66
Hauteur de la table totale : 75
Espace pour les jambes : 66

FUSS
PIED



n-Form 70x70
forme n 70x70



FARBEN
FINITIONS

Massivholz geölt
Bois massif huilé

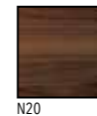

N20

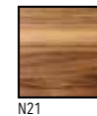

N21

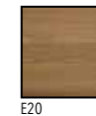

E20

Massivholz geölt | Bois massif huilé
N20 Europ. Nussbaum | Noyer européen
N21 Amerik. Nussbaum | Noyer américain
E20 Ast-Eiche | Chêne à nœuds

Alu
Alu



M1

Alu | Alu
M1 Alu schwarz | Alu noir

Lieferzeit: 8-10 Arbeitswochen
Délai de livraison: 8-10 semaines



+ Sitzbank, Seite 56 | 57
+ Banc, page 56 | 57

STYLE

Tischsystem
Système de table

...für die schönsten gemeinsamen Momente

Wählen Sie aus verschiedenen Tischplattenformen, Kantenoptiken und Massen, in der Kombination mit unterschiedlichen Tischfüßen Ihren einzigartigen Tisch. Jede Kombination ist anders, wie jeder Geschmack und jeder Mensch. Stellen Sie sich Ihre eigene Stilrichtung zusammen.



Fleckenschutz-Oberfläche!

Die Massivholzoberflächen sind mit Fleckenschutzöl behandelt.

Farbausfall:

Farbunterschiede sind zu vorliegender Kollektion vorbehalten. Naturbedingt gibt es bei Massivhölzern erhebliche Farbunterschiede. Der für Sie gefertigte Tisch kann deshalb farblich vom Gesehenen abweichen.

Durch den Einsatz unterschiedlicher Materialien kann es fertigungsbedingt zu leichten Farbabweichungen kommen.

...pour les moments les plus beaux

Choisissez votre table individuelle parmi différentes formes de plateau, profils des arêtes et dimensions combinées avec différents piétements. Chaque combinaison est différente comme pour les goûts et comme chaque personne. Constituez votre style propre.



Surface avec protection antitaches!

Les surfaces en bois massif sont traitées avec une huile de protection contre les taches.

Différences de couleurs:

Sous réserve de différences de couleurs de la présente collection. De par sa nature, le bois massif peut présenter de grosses différences de teinte. La table fabriqué pour vous peut de ce fait différer de ce qui a été vu.

De par l'utilisation de matériaux divers, de petites différences de teinte sont possibles pour des raisons inhérentes à la production.

Ihr individueller Massivholztisch!
Votre table individuelle en bois massif!

Sie haben die Wahl!
Vous avez le choix!

Kantenprofile
Profils des arêtes

Holzfarben
Couleurs de bois

Plattenformen
Formes de plateaux

STYLE

Tischsystem

Système de table

Fleckenschutz-Oberfläche!
Surface avec protection antitaches!

Plattengrößen
Dimensions de plateaux

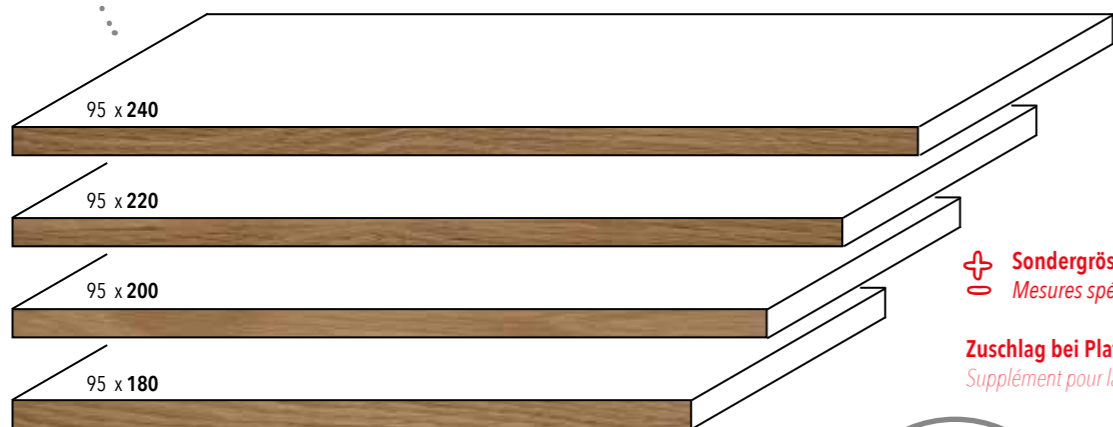
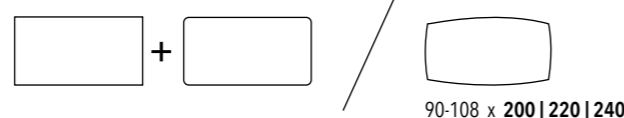

+ Sondergrößen sind möglich!
Mesures spéciale sont possibles!

Zuschlag bei Plattenbreite 100 cm von +10%
Supplément pour largeur du plateau 100 cm +10%

Fussformen
Formes de piétement



Alle Masse in cm! Toutes les dimensions en cm!

TISCHFORM
FORME DE LA TABLE



A: Rechteck, Ecken gerade
A: Rectangulaire - angles droits



B: Rechteck, Ecken abgerundet
B: Rectangulaire - angles arrondis
Kantenprofil B nicht möglich!
Profil des arêtes B impossible!

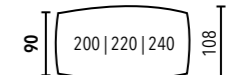

C: Ellipse
C: Ellipse
Kantenprofil B nicht möglich!
Profil des arêtes B impossible!

KANTENPROFIL
PROFIL DES ARÊTES

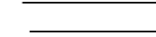

A: gerade Kante
A: arête droite

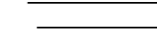

B: Baumkante
B: Bordure d'arbres éscarçés

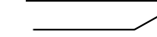

C: Schweizer Kante
C: arête Suisse

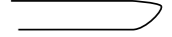

D: Softkante
D: arête soft

Nur bei Tischform A möglich!
Possible seulement pour la forme de table A!

FUSS
PIED

Tischhöhe gesamt: 75
Beinfreiheit: 72
Hauteur de la table totale : 75
Espace pour les jambes : 72

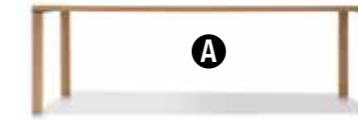

4-Fuss, gerade | 4 pieds droits



Tischplatte | Plateau de table
3601

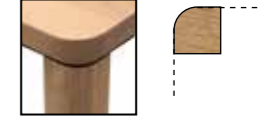

Tischplatte | Plateau de table
3602

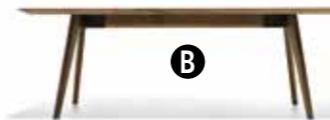

4-Fuss, schräg | 4 pieds inclinés



Mikado | Mikado



Wangenfuss Metall 10 mm, inkl. Querstrebe
Panneau métal 10 mm, traverse incluse



Zentral-Säulenfuss
Tischplatte max. 240 cm
Pied colonne central
Plateau de table max. 240 cm



Wangenfuss Holz 30 mm, inkl. Querstrebe
Panneau en bois 30 mm, traverse incluse



Padua | Padua



X-Fuss | X-Pied

FARBEN
FINITIONS

Massivholz geölt
Bois massif huilé



E20



E22



E27

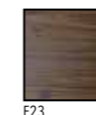

E23

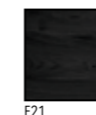

E21

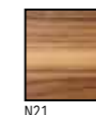

N21

Massivholz geölt | Bois massif huilé
E20 Ast-Eiche | Chêne à nœuds
E22 Ast-Eiche Bianco | Chêne à nœuds bianco
E27 Ast-Eiche Grey | Chêne à nœuds grey
E23 Ast-Eiche geräuchert | Chêne à nœuds fumé
E21 Ast-Eiche Schwarz | Chêne à nœuds noir
N21 Amerik. Nussbaum | Noyer américain

Metall | Métal
M1 Schwarz | Noir

Metall
Métal



M1

Lieferzeit: 8-10 Arbeitswochen
Délai de livraison: 8-10 semaines

Sondergrößen sind möglich!
Mesures spéciale sont possibles!

Zuschlag bei Plattenbreite 100 cm von +10%
Supplément pour largeur du plateau 100 cm + 10%



Alle Maße in cm! Toutes les dimensions en cm!

VALBELLA

Auszugstisch
Table à rallonges



54.604

TISCHFORM = Rechteck (Mit oder ohne Auszug erhältlich!)
FORME DE LA TABLE = rectangulaire (Disponible avec ou sans rallonge!)

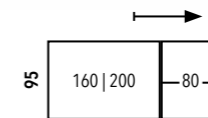

Verlängerung mit fortlaufender Holzmaserung.
Rallonge avec grain du bois en continu.

 **Fleckenschutz-Oberfläche!** | Surface avec protection antitaches!
Die Massivholzoberflächen sind mit Fleckenschutzöl behandelt.
Les surfaces en bois massif sont traitées avec une huile de protection

Tischhöhe gesamt: 75
Beinfreiheit: 65
Hauteur de la table totale : 75
Espace pour les jambes : 65

FARBEN
FINITIONS

Massivholz geölt
Bois massif huilé



Massivholz geölt | Bois massif huilé
N21 Amerik. Nussbaum | Noyer américain
E20 Ast-Eiche | Chêne à nœuds



 **Schnell-Lieferprogramm!** Lieferzeit: 1-3 Arbeitswochen
Programme de livraison rapide! Délai de livraison 1-3 semaines

Alle Maße sind Zirkelmaße in cm! Techn. Änderungen sowie evtl. Druckfehler vorbehalten!
Toutes les mesures sont en cm et approximatives! Sous réserve de modifications et d'éventuelles fautes d'impression!



Alle Masse in cm! Toutes les dimensions en cm!

Lieferzeit: 8-10 Arbeitswochen
Délai de livraison: 8-10 semaines

VARO N° 1

Auszug-Tischsystem
Système de table à rallonges



TISCHFORM | AUSZUG = Rechteck | Frontslide
FORME DE LA TABLE | RALLONGE = rectangulaire | frontslide

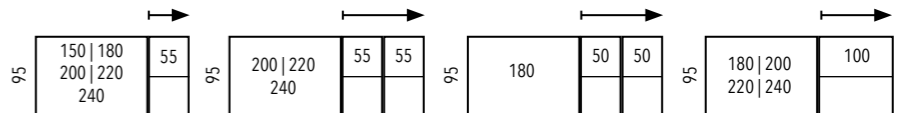

Fleckenschutz-Oberfläche! | *Surface avec protection antitaches!*
 Die Massivholzoberflächen sind mit Fleckenschutzöl behandelt.
Les surfaces en bois massif sont traitées avec une huile de protection

Tischhöhe gesamt: 75
 Beinfreiheit: 69
*Hauteur de la table totale : 75
 Espace pour les jambes : 69*

KANTENPROFIL
PROFIL DES ARÊTES

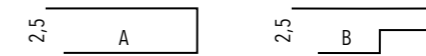

FUSS
PIED



FARBEN
FINITIONS

Massivholz geölt
Bois massif huilé



Massivholz geölt | *Bois massif huilé*
 N20 Europ. Nussbaum | *Noyer européen*
 N21 Amerik. Nussbaum | *Noyer américain*
 E20 Ast-Eiche | *Chêne à nœuds*
 E21 Ast-Eiche Schwarz | *Chêne à nœuds noir*
 E22 Ast-Eiche Bianco | *Chêne à nœuds bianco*

Metall
Métal

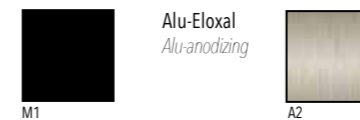

Metall | *Métal*
 M1 Schwarz | *Noir*

Alu-Eloxal | *Alu-anodizing*
 A2 Perlbeige | *Perle beige*



4030A Media-Element
mit 4 Schubladen und 1 Tablar in Nische, verstellbar
Möbel nicht zerlegbar
B | H | T 173 | 53 | 45
*Élément média avec 4 tiroirs et 1 rayon en niche, réglable
meuble pas démontable
L | H | P 173 | 53 | 45*

+ Tisch, Seite 08 | 09 + Table, page 08 | 09
+ Sitzbank, Seite 55 + Banc, page 55
+ Kleinmöbel, Seite 64 | 65 + Accessoire, page 64 | 65

CHÂTEAU

Wohnprogramm
Programme de vie

Lieferzeit: 8-10 Arbeitswochen
Délai de livraison: 8-10 semaines

Rustikal heimelig

Unser Programm CHÂTEAU erhält seine einmalige Charakteristik durch seine Metallspangen und Ziernägel. Passend dazu gibt es ein ganzes Sortiment bestehend aus Esstischen, Sitzbänken, Sideboards, Hallenschränken, Hockern und vielem mehr.

Rustique chaleureux

Notre programme CHÂTEAU se caractérise surtout par la présence de plaques de métal pour serrer le bois et du cloutage. Tout un assortiment approprié de tables, bancs, sideboards, armoires de vestibules, poufs et plus encore est à disposition.

FARBEN
FINITIONS

Massivholz geölt
Bois massif huilé



S20
Sumpfeiche | Chêne palustre

Massivholz, geölt, handgeschroppt, mit rustikalen Rissbildungen
Bois massif, huilé, raboté à la main, avec lézardes rustiques

4006A Sideboard
2-türig, mit Eisenscharnieren, Ziernägel in Eisen, Innen: 1 Tablar, verstellbar
Möbel nicht zerlegbar
B | H | T 104 | 88 | 45
*2 portes, charnières aux fers, clous décoratifs en fer,
intérieur: 1 rayon, réglable
meuble pas démontable
L | H | P 104 | 88 | 45*



4007A Sideboard
Links 1 Tür, rechts 4 Schubladen, mit Eisenscharnieren, Ziernägel in Eisen, Innen: je 1 Tablar, verstellbar
Möbel nicht zerlegbar
B | H | T 115 | 88 | 45
*À gauche 1 porte, droite 4 tiroirs, charnières aux fers, clous décoratifs en fer,
intérieur: chaque 1 rayon, réglable
meuble pas démontable
L | H | P 115 | 88 | 45*



4003A Sideboard
links und rechts 1 Tür, Mitte 4 Schubladen mit Eisenscharnieren, Ziernägel in Eisen, Innen: je 1 Tablar, verstellbar
Zuschlag: Möbel zerlegbar
B | H | T 165 | 88 | 45
*à gauche et droite 1 porte, milieu 4 tiroirs, charnières aux fers, clous décoratifs en fer,
intérieur: chaque 1 rayon, réglable
Supplément: meuble pas démontable
L | H | P 165 | 88 | 45*

4004A Sideboard
4-türig, mit Eisenscharnieren, Ziernägel in Eisen, Innen: je 1 Tablar, verstellbar
Zuschlag: Möbel zerlegbar
B | H | T 205 | 88 | 45
*4 portes, charnières aux fers, clous décoratifs en fer,
intérieur: chaque 1 rayon, réglable
meuble pas démontable
Supplément: meuble pas démontable
L | H | P 205 | 88 | 45*



Alle Masse in cm! Toutes les dimensions en cm!



4005A Schrank | Cabinet
 1-türig, 1 Bodenschublade, mit Eisenscharnieren, Ziernägel in Eisen,
 Innen: 2 Tablare, verstellbar, mit Blockbohrung
 Möbel nicht zerlegbar
 B | H | T 100 | 185 | 53
 1 portes, 1 tiroir sol, charnières aux fers, clous décoratifs en fer,
 intérieur: 2 rayons, réglable, avec bloc alésage
 meuble pas démontable
 L | H | P 100 | 185 | 53

Regal | Etagère
 mit Eisenscharnieren, Ziernägel in Eisen, 4 Tablare, verstellbar
 Möbel nicht zerlegbar
 B | H | T 65 | 171 | 40
 Charnières aux fers, clous décoratifs en fer, 4 rayons, réglable
 Supplément: meuble pas démontable
 L | P | T 65 | 171 | 40

4031A Regal ohne Glastür, offen
 Etagère sans 1 porte en verre, ouverte

4032A Regal mit Glastür, Anschlag links oder rechts
 Etagère avec 1 porte en verre, ferrage gauche ou droite



Alle Masse in cm! Toutes les dimensions en cm!



Schrank | Cabinet
 2-türig, 2 Bodenschubladen, mit Eisenscharnieren, Ziernägel in Eisen,
 Zuschlag: Möbel zerlegbar
 2 portes, 2 tiroirs sol, charnières aux fers, clous décoratifs en fer,
 Supplément: meuble pas démontable

4002A Schrank | Cabinet
 B | H | T L | H | P 150 | 185 | 53
 Standard: 2 Tablare durchgehend, verstellbar, mit Blockbohrung
 Standard: 2 rayons dans tout la largeur, réglable, avec bloc alésage

4002PA Schrank | Cabinet
 B | H | T L | H | P 150 | 185 | 64
 Standard: 1 Tablar durchgehend, verstellbar, mit Blockbohrung,
 1 Kleiderstange
 Standard: 1 rayon dans tout la largeur, réglable, avec bloc alésage, 1 tringle



4011A Salontisch | Table du salon
 H 38 cm

mit 4-Fuss-Längs-Streben, mit seitlichen Metallspangen und Ziernägel in Eisen in Tischplatte

In verschiedenen Massen erhältlich!

avec arcs-boutants longitudinaux, avec plaques de métal pour serrer le bois et clous décoratifs en fer dans le plateau de la table

Disponible en différentes mesures!

Alle Masse in cm! Toutes les dimensions en cm!



Stuhl | Chaise LOREDANA, Tisch | Table EMMENTAL

PINO

Kommoden Programm Programme de commodes

Natürlich. Elegant. Designorientiert -

damit besticht dieses Programm aus massivem Nussbaum und Eiche. PINO verbindet die besten Eigenschaften von Natur und Handwerkskunst. Die Kommoden in puristischer Holz Ausführung oder in Kombination mit einer Colorglas-Abdeckplatte - geben Ihrem Möbel den besonderen Touch.

Naturel. Élégant. Orienté design -

ce qui rend ce programme en noyer et chêne massif si captivant. PINO allie les meilleures qualités du naturel et de l'artisanat. Les commodes au design puriste en bois ou en combinaison avec un plateau en verre coloré - donnent à vos meubles une touche toute spéciale.

Lieferzeit: 8-10 Arbeitswochen
Délai de livraison: 8-10 semaines



Innenleben Melamin Anthrazit
Intérieur mélaminé anthracite

Fussgestell Metall schwarz gepulvert
Cadre métal noir pulvérisé



Oberplatte zurückgesetzt mit
Korpusüberstand.
Griffmulde
Plateau supérieur en retrait avec corps
du meuble qui dépasse.
Poignée encastrée



Optional mit Glasplatten satiniert oder Bronzespiegel erhältlich.
Disponible avec plateaux en verre satiné ou en miroir bronze.



FARBEN FINITIONS

Massivholz geölt
Bois massif huilé



Metall
Métal



Glas
Verre

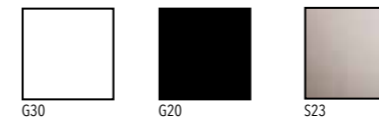

Massivholz geölt | Bois massif huilé
E20 Ast-Eiche | Chêne à nœuds
E22 Ast-Eiche Bianco | Chêne à nœuds bianco
E27 Ast-Eiche Grey | Chêne à nœuds grey
E23 Ast-Eiche geräuchert | Chêne à nœuds fumé
N21 Amerik. Nussbaum | Noyer américain

Metall | Métal
M1 Schwarz | Noir

Glas | Verre
G30 satiniert Weiss | satiné bianco
G20 satiniert Schwarz | satiné noir
S23 Bronzespiegel | Miroir en bronze

Alle Masse sind Zirkumasse in cm! Techn. Änderungen sowie evtl. Druckfehler vorbehalten!
Toutes les mesures sont en cm et approximatives! Sous réserve de modifications et d'éventuelles fautes d'impression!

Alle Masse in cm! Toutes les dimensions en cm!

3120

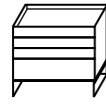

B | H | T in cm
L | H | P en cm

108 | 90 | 42



3124

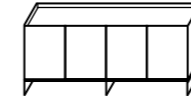

B | H | T in cm
L | H | P en cm

216 | 90 | 42

3125

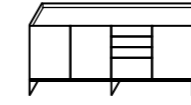

216 | 90 | 42



3121

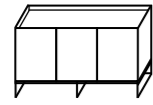

B | H | T in cm
L | H | P en cm

162 | 90 | 42

3122

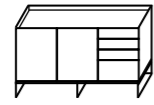

162 | 90 | 42

3123

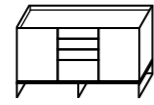

162 | 90 | 42





OHIO

Wohnprogramm
Programme de vie

Pur und klar

Ausdrucksstarke Solisten und Kombinationen mit dem Reiz der Gegensätze.

Starke Kontraste erzeugen eine tiefe Spannung, vor allem die Verbindung von edlem Mattlack und weichem Massivholz in Natur-Optik. Kraftvolle Urwüchsigkeit trifft hier auf moderne Eleganz.

Pureté et clarté

Des pièces isolées et des combinaisons expressives dotées du charme des contrastes.

Des contrastes forts créent une tension profonde, en particulier la combinaison d'un vernis mat noble et d'un bois massif doux en optique naturelle. La rencontre d'une croissance originale puissante et de l'élégance moderne.



Korpus: Lack matt Anthrazit mit Sockelsteller
Front: Ast-Eiche rustikal geölt
Schubladen: Push-to-open
Zargen und Schubladenboden: Lack matt Anthrazit
Corps: laqué mat - anthracite avec plaque de base
Face: chêne à nœuds rustique huilé
Tiroirs: Push-to-open
Cadres et fond de tiroir: laqué mat - anthracite

FARBEN FINITIONS

Massivholz geölt
Bois massif huilé



E20

Massivholz geölt | Bois massif huilé
E20 Ast-Eiche | Chêne à nœuds

Lack matt
Laqué mat



L26

Lack matt | Laqué mat
L26 Anthrazit | Anthracite

Schnell-Lieferprogramm! Lieferzeit: 1-3 Arbeitswochen
Programme de livraison rapide! Délai de livraison 1-3 semaines

Alle Masse in cm! Toutes les dimensions en cm!

Typ 02 Kommode | Commode
 4 Schubladen B | H | T 108 | 90 | 42
 4 tiroirs L | H | P 108 | 90 | 42



Typ 03 Sideboard | Sideboard
 2 Türen, Mitte 4 Schubladen,
 Innen: je 2 Tablare, verstellbar
 B | H | T 162 | 90 | 42
 2 portes, milieu 4 tiroirs,
 intérieur: chaque 2 rayons, réglable
 L | H | P 162 | 90 | 42



Typ 08 Lowboard | Lowboard
 2 Türen, innen: je 1 Tablar, verstellbar
 Mitte 1 Nische mit Kabelausschnitt und 1 Klappe
 B | H | T 190 | 40 | 42
 2 portes, intérieur: chaque 1 rayon, réglable
 milieu 1 niche avec découpe de câbles et 1 abattant
 L | H | P 190 | 40 | 42

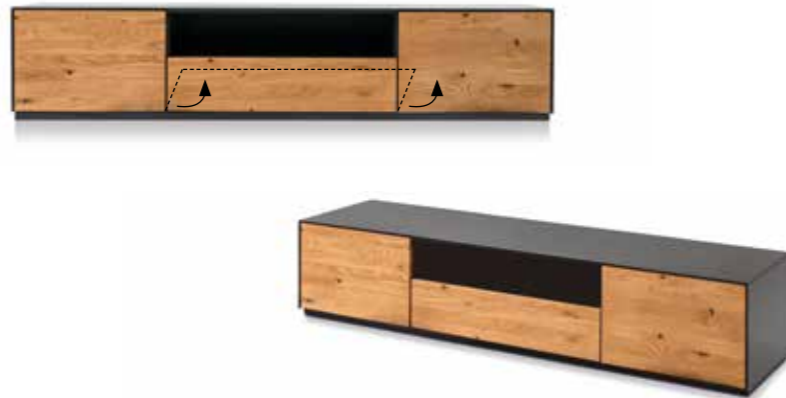

Typ 15 Wandboard | Étagère mural
 mit Glastablar B | H 108 | 40
 avec étagère en verre L | H 108 | 40



Typ 10 Standvitrine | Vitrine sur pieds
 inkl. Beleuchtung, innen: 1 Tablar, verstellbar
 Rückwand Eiche, Türanschlag rechts oder links
 B | H | T 40 | 170 | 42
 éclairage inclus, intérieur: 1 rayon, réglable
 dos en chêne à nœuds, ferrage de porte gauche ou droite
 L | H | P 40 | 170 | 42



Kombinationen | Combinaisons



Alle Masse sind Zirkamasse in cm! Techn. Änderungen sowie evtl. Druckfehler vorbehalten!
 Toutes les mesures sont en cm et approximatives! Sous réserve de modifications et d'éventuelles fautes d'impression!



⌚ Lieferzeit: 8-10 Arbeitswochen
Délai de livraison: 8-10 semaines

AROGNO

+ Tisch, Seite 04 | 07
 + Table, page 04 | 07



Alle Masse in cm! Toutes les dimensions en cm!

BANK
BANC Sondergrößen sind möglich!
Mesures spéciale sont possibles!

Lieferzeit: 8-10 Arbeitswochen
Délai de livraison: 8-10 semaines

3064A Einzelsitzbank ohne Rückenlehne | Banc sans dossier coussin
Sitzplatte mit entrindeter Baumkante, Stärke 38mm
Plateau avec bordure d'arbres écarcés, plateau 38mm

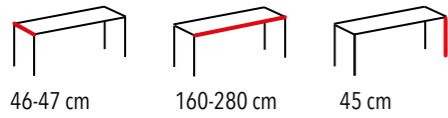

Ecksitzbank ohne Rückenlehne | Banc d'angle sans dossier coussin
Sitzplatte mit entrindeter Baumkante, Stärke 38mm
Plateau avec bordure d'arbres écarcés, plateau 38mm

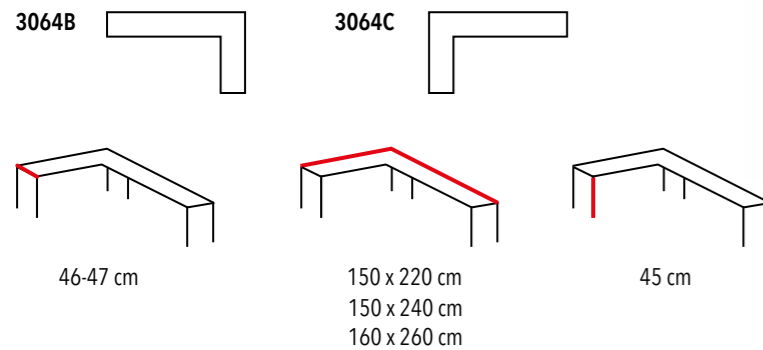

FUSS
PIED



TYP 01 Kufenfuss Eisen, schwarz einbrennlackiert, Zuschlag für Edelstahl gebürstet Inox
Cufe en fer émaillé, noir, supplément pour acier brassé Inox



TYP 02 Wangenfuss Eisen, schwarz einbrennlackiert (10mm)
Côté pied en fer émaillé, noir (10mm)



TYP 03 Wangenfuss Eisen, schwarz einbrennlackiert (50mm)
Côté pied en fer émaillé, noir (50mm)



TYP 04 Wangenfuss Massivholz, (40mm)
Côté pied en bois massif, (40mm)

RÜCKENLEHNE
DOSSIER

Sondergrößen sind möglich!
Mesures spéciale sont possibles!



TYP 01 Rückenlehne mit Polster flach, Konsolen mat chrom oder schwarz einbrennlackiert
Dossier avec coussin plat, consoles chromé mat ou émaillé noir



TYP 02 Rückenlehne mit Polster gerundet, Konsolen schwarz einbrennlackiert oder Edelstahl gebürstet Inox
Dossier avec coussin arrondi, consoles émaillé noir ou acier brassé Inox

Rückenlehne für Einzelsitzbank | Dossier pour banc

3064A - TYP 01

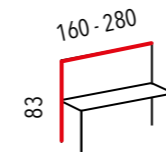

3064A - TYP 02

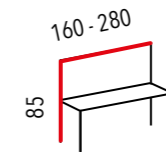

Rückenlehne für Ecksitzbank | Dossier pour banc d'angle

3064B - TYP 01

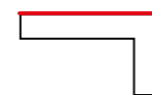

150 x 220 cm | 150 x 240 cm | 160 x 260 cm

3064C - TYP 01



3064B - TYP 02



150 x 220 cm | 150 x 240 cm | 160 x 260 cm

3064C - TYP 02

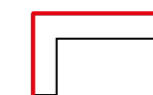

FARBEN
FINITIONS

Massivholz geölt | Bois massif huilé



Kufen | Cuves



Echtleder 2 | Cuir 2

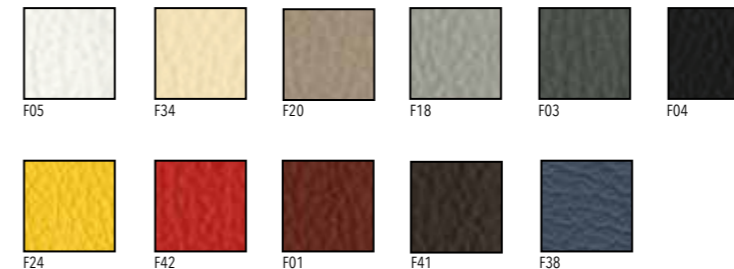

Massivholz geölt | Bois massif huilé
N21 Amerik. Nussbaum | Noyer américain
E20 Ast-Eiche | Chêne à nœuds

Kufen | Cuves
M1 Metall schwarz | Métal noir
M5 Edelstahl gebürstet Inox
Acier brassé Inox

Echtleder 2 | Cuir 2
F05 Weiss | Blanc
F34 Vanille | Vanille
F20 Sand | Sable
F18 Hellgrau | Gris clair
F03 Dunkelgrau | Gris foncé
F04 Schwarz | Noir
F24 Gelb | Jaune
F42 Rot | Rouge
F01 Bordeaux | Bordeaux
F41 Dunkelbraun | Brun foncé
F38 Denim | Denim

Winterkollektion
decovin® nappa

BIEL



Alle Masse in cm! Toutes les dimensions en cm!

+ Sondergrößen sind möglich!
Mesures spéciale sont possibles!

Lieferzeit: 8-10 Arbeitswochen
Délai de livraison: 8-10 semaines

3008A Einzelsitzbank mit Rückenlehne | Banc avec dossier coussin
Einzelsitzbank mit Sitzplatte in Polster
Banc avec plateau en coussin

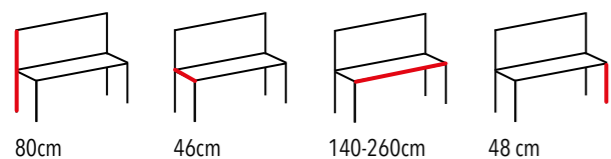

Ecksitzbank mit Rückenlehne | Banc d'angle avec dossier coussin
Einzelsitzbank mit Sitzplatte in Polster
Banc avec plateau en coussin

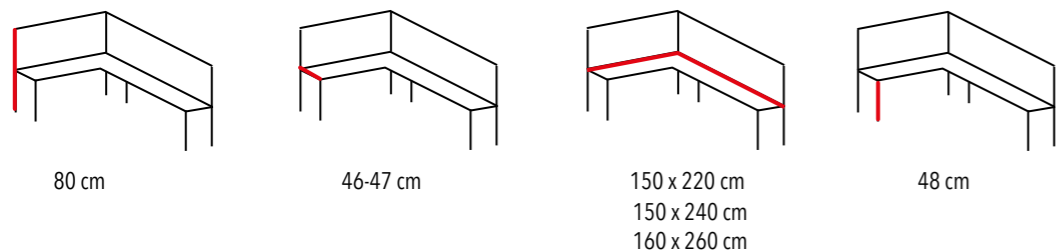

FUSSVARIANTEN | VARIANTES DE PIED

Chrom glanz | Buche natur | Buche, lackiert nach unseren verschiedenen Holzarten | Buche schwarz matt lackiert
Chromé brillant | Hêtre nature | Hêtre, laqué coloré dans nos couleurs sortiment | Hêtre laqué noir mat

FARBEN
FINITIONS

Echtleder 2
Cuir 2



Echtleder 2 | Cuir 2
F05 Weiss | Blanc
F34 Vanille | Vanille
F20 Sand | Sable
F18 Hellgrau | Gris clair
F03 Dunkelgrau | Gris foncé
F04 Schwarz | Noir
F24 Gelb | Jaune
F42 Rot | Rouge
F01 Bordeaux | Bordeaux
F41 Dunkelbraun | Brun foncé
F38 Denim | Denim

Winterkollektion
decovin® nappa

Alle Masse in cm! Toutes les dimensions en cm!



Tisch | Table CHÂTEAU

CHÂTEAU

+ Tisch, Seite 08 | 09
+ Table, page 08 | 09
+ Wohnprogramm, Seite 38 | 41
+ Programme de vie, page 38 | 41
+ Kleinmöbel, Seite 64 | 65
+ Accessoire, page 64 | 65

+ Sondergrößen sind möglich!
Mesures spéciale sont possibles!

Lieferzeit: 8-10 Arbeitswochen
Délai de livraison: 8-10 semaines

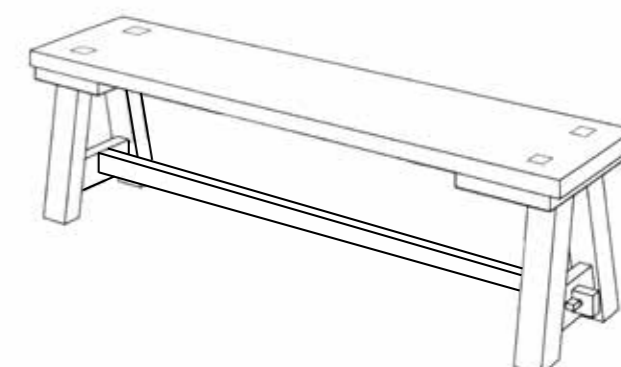
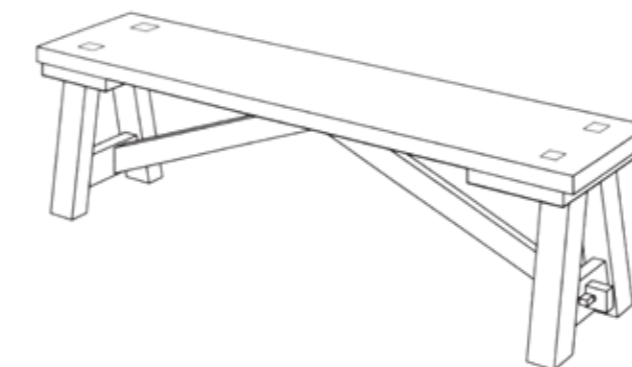
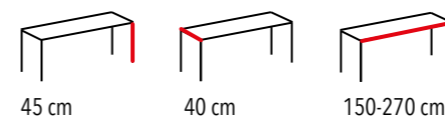

4010A Sitzbank | Banc
Sumpfeiche, Massivholz geölt, handgeschropt mit rustikalen Rissbildungen, 4-Fuss-Schräg-Streben und seitlichen, Metallspangen und Ziernägeln aus Eisen in Platte
Chêne palustre, bois massif huilé, raboté à la main avec lézardes rustiques, arcsboutants latitudinaux et plaques de métal et clous décoratifs en fer dans le plateau

4010SA Sitzbank | Banc
Sumpfeiche, Massivholz geölt, handgeschropt mit rustikalen Rissbildungen, 4-Fuss-Längs-Streben und seitlichen Metallspangen und Ziernägeln aus Eisen in Platte
Chêne palustre, bois massif huilé, raboté à la main avec lézardes rustiques, arcsboutants longitudinaux et plaques de métal et clous décoratifs en fer dans le plateau

FARBEN
FINITIONS

Massivholz geölt
Bois massif huilé



S20
Sumpfeiche | Chêne palustre

3000.350 Sitzkissen | Coussin 32 x 40 cm
mit Antirutschunterlage, decovin® nappa, montoro® winter oder Echtleder 2
avec base antiglisseur, decovin® nappa ou montoro® winter ou Cuir 2

Alle Masse sind Zirkamasse in cm! Techn. Änderungen sowie evtl. Druckfehler vorbehalten!
Toutes les mesures sont en cm et approximatives! Sous réserve de modifications et d'éventuelles fautes d'impression!

SITZBÄNKE_BANCS
LÜÖND | KOLLEKTION WOHNEN_VIVRE 2021 | 55



Rückenlehne ist optional erhältlich bei Modell AROGNO S.50 | 53
 Dossier est disponible en option sur le modèle AROGNO p 50 | 53

Sondergrößen sind möglich!
 Mesures spéciale sont possibles!

Lieferzeit: 8-10 Arbeitswochen
 Délai de livraison: 8-10 semaines

Alle Masse in cm! Toutes les dimensions en cm!



STYLE

+ Tisch, Seite 26 | 33
 + Table, page 26 | 33

Einzelsitzbank ohne Rückenlehne | Banc sans dossier coussin
 inkl. 2 Wangenfüsse, Metall schwarz
 Die Massivholzoberflächen sind mit neuem
 Fleckenschutzöl behandelt.
 avec 2 panneaux, métal noir
 Les surfaces en bois massif sont traitées avec une
 nouvelle huile de protection contre les taches.

Ecksitzbank ohne Rückenlehne | Banc d'angle sans dossier coussin
 inkl. 4 Wangenfüsse, Metall schwarz
 Die Massivholzoberflächen sind mit neuem
 Fleckenschutzöl behandelt.
 avec 4 panneaux, métal noir
 Les surfaces en bois massif sont traitées avec une
 nouvelle huile de protection contre les taches.

3610 Ecken gerade | angles droits
3612 Ecken gerundet | angles arrondis

3611 Ecken gerade | angles droits
3613 Ecken gerundet | angles arrondis



45 cm

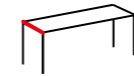

46-47 cm

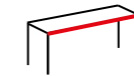

180 | 200 | 220 | 240 cm

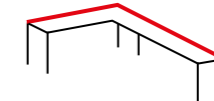

140 x 225 | 245 | 265 cm



rechts | droite | links | gauche

KANTENPROFIL
 PROFIL DES ARÊTES

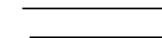

A: gerade Kante
 A: arête droite

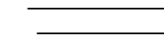

B: Baumkante
 B: Bordure d'arbres éscarçés

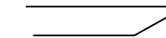

C: Schweizer Kante
 C: arête Suisse

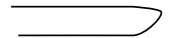

D: Softkante
 D: arête soft

Nur bei **3610** und **3611** möglich!
 Possible seulement pour **3610** et **3611**!

FARBEN
 FINITIONS

Massivholz geölt
 Bois massif huilé



E20



E22



E27

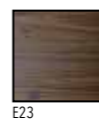

E23



E21

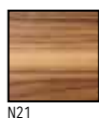

N21

Metall
 Métal



M1

Massivholz geölt | Bois massif huilé

E20 Ast-Eiche | Chêne à nœuds
 E22 Ast-Eiche Bianco | Chêne à nœuds bianco
 E27 Ast-Eiche Grey | Chêne à nœuds grey
 E23 Ast-Eiche geräuchert | Chêne à nœuds fumé
 E21 Ast-Eiche Schwarz | Chêne à nœuds noir
 N21 Amerik. Nussbaum | Noyer américain

Metall | Métal
 M1 Schwarz | Noir

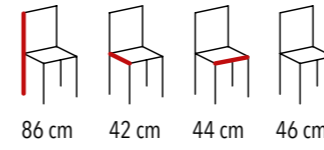

ELBA



14.02 Gestell Buche massiv,
in eichenfarbig lackiert
inkl. Filzgleiter (keine Kunststoffgleiter erhältlich)
*Pieds hêtre massif, laqué en chêne
incl. feutres (feutres plastique ne sont pas possible)*

FARBEN
FINITIONS

Kunstleder
Imitation Cuir



Hellbraun
Brun clair



Dunkelbraun
Brun foncé



Hellgrau
Gris clair



Dunkelgrau
Gris foncé



Schwarz
Noir

max max. Belastung: 100 kg
Poids maximum: 100 kg

Schnell-Lieferprogramm! Lieferzeit: 1-3 Arbeitswochen
Programme de livraison rapide! Délai de livraison 1-3 semaines

FRANCESCA

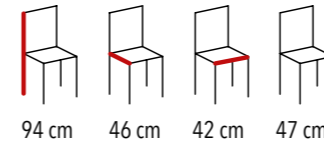

09.55 | 09.56



09.55 | 09.56



09.73 | 09.81

- 09.55** 4-Fuss-Gestell,
Edelstahl Lack schwarz matt
inkl. Filzgleiter
*Chaise, acier laqué mat
incl. feutres*
- 09.56** inkl. Kunststoffgleiter
incl. patins plastique
- 09.73** 4-Fuss-Gestell,
Edelstahl satiniert
inkl. Filzgleiter
*Chaise, acier satiné
incl. feutres*
- 09.81** inkl. Kunststoffgleiter
incl. patins plastique

FARBEN FINITIONS

Kunstleder Imitation Cuir

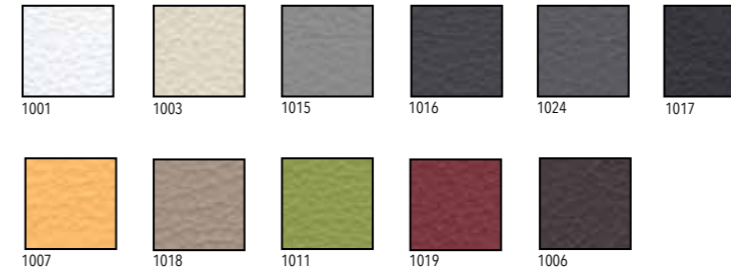

- Kunstleder | *Imitation Cuir*
- 1001 Weiss | *Blanc*
- 1003 Elfenbein | *Ivoire*
- 1015 Hellgrau | *Gris clair*
- 1016 Graphit | *Graphite*
- 1024 Grau | *Gris*
- 1017 Schwarz | *Noir*
- 1007 Ocker | *Ocre*
- 1018 Sand | *Sable*
- 1011 Lime | *Lime*
- 1019 Bordeaux | *Bordeaux*
- 1006 Dunkelbraun | *Brun foncé*

Echtleder 2 Cuir 2

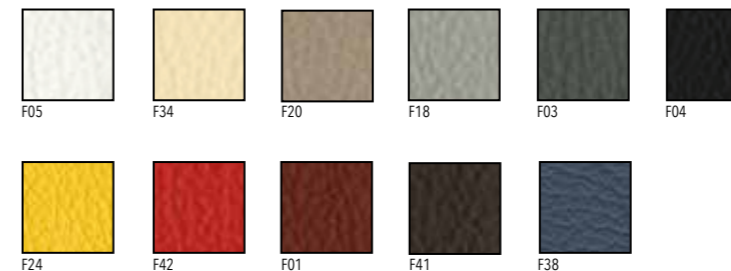

- Echtleder 2 | *Cuir 2*
- F05 Weiss | *Blanc*
- F34 Vanille | *Vanille*
- F20 Sand | *Sable*
- F18 Hellgrau | *Gris clair*
- F03 Dunkelgrau | *Gris foncé*
- F04 Schwarz | *Noir*
- F24 Gelb | *Jaune*
- F42 Rot | *Rouge*
- F01 Bordeaux | *Bordeaux*
- F41 Dunkelbraun | *Brun foncé*
- F38 Denim | *Denim*

Stoff fein Tissu fin

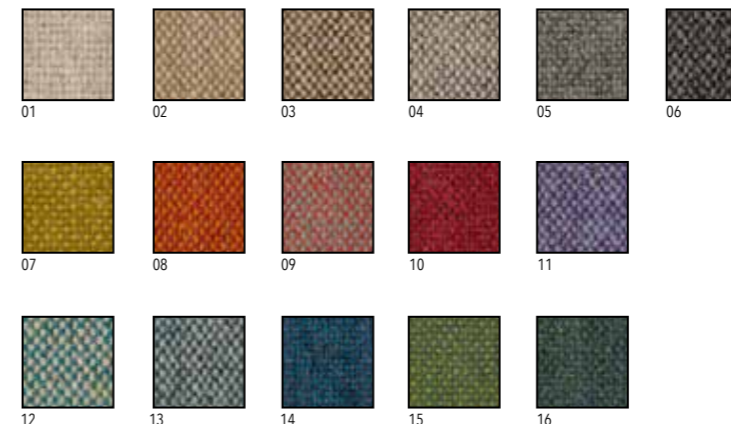

- Stoff fein | *Tissu fin*
- 01 TAS2 | Sand | *Sable*
- 02 TAS4 | Sahara | *Sahara*
- 03 TAM2 | Braun | *Brun*
- 04 TAGT | Hellgrau | *Gris clair*
- 05 TAGW | Dunkelgrau | *Gris foncé*
- 06 TAN4 | Schwarz | *Noir*
- 07 TALB | Lime | *Lime*
- 08 TAA8 | Orange | *Orange*
- 09 TAA9 | Ziegelorange | *Orange brique*
- 10 TARS | Rot | *Rouge*
- 11 TAVT | Violett | *Violet*
- 12 TAAZ | Hellblau | *Bleu clair*
- 13 TAAM | Blau | *Bleu*
- 14 TABC | Ozeanblau | *Océan bleu*
- 15 TAVE | Grün | *Vert*
- 16 TAVJ | Piniengrün | *Vert Pin*

Die Naht kann Ton in Ton mit dem Leder oder in einer anderen Kontrastnahtfarbe gewählt werden. Ohne Vermerk liefern wir Standard Kontrastnaht in hellgrau.
Les coutures peuvent être choisies en exécution ton sur ton avec le cuir ou dans une autre teinte de couture contraste. Sans indication, nous livrons la couture de contraste en gris clair.

Lieferzeit: 8-10 Arbeitswochen
Délai de livraison: 8-10 semaines

max. Belastung: 120 kg
Poids maximum: 120 kg

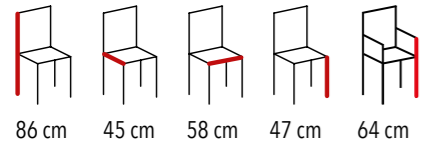

09.78 4-Fuss-Gestell,
Edelstahl satiniert
inkl. Filzgleiter
*Chaise, acier satiné
incl. feutres*

09.79 inkl. Kunststoffgleiter
incl. patins plastique



09.53 4-Fuss-Gestell,
Edelstahl Lack schwarz matt
inkl. Filzgleiter
*Chaise, acier laqué mat
incl. feutres*

09.54 inkl. Kunststoffgleiter
incl. patins plastique

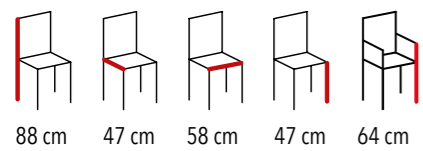

09.50 auf Rollen
sur roulettes



LOREDANA

FARBEN FINITIONS

Kunstleder *Imitation Cuir*

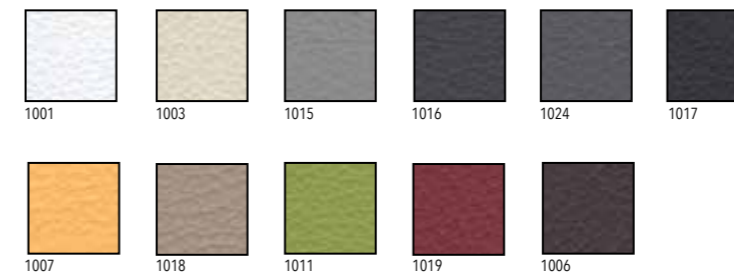

Kunstleder | *Imitation Cuir*
1001 Weiss | *Blanc*
1003 Elfenbein | *Ivoire*
1015 Hellgrau | *Gris clair*
1016 Graphit | *Graphite*
1024 Grau | *Gris*
1017 Schwarz | *Noir*
1007 Ocker | *Ocre*
1018 Sand | *Sable*
1011 Lime | *Lime*
1019 Bordeaux | *Bordeaux*
1006 Dunkelbraun | *Brun foncé*

Echtleder 2 *Cuir 2*

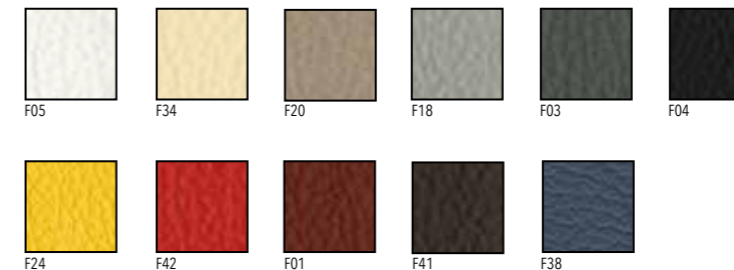

Echtleder 2 | *Cuir 2*
F05 Weiss | *Blanc*
F34 Vanille | *Vanille*
F20 Sand | *Sable*
F18 Hellgrau | *Gris clair*
F03 Dunkelgrau | *Gris foncé*
F04 Schwarz | *Noir*
F24 Gelb | *Jaune*
F42 Rot | *Rouge*
F01 Bordeaux | *Bordeaux*
F41 Dunkelbraun | *Brun foncé*
F38 Denim | *Denim*

Die Naht kann Ton in Ton mit dem Leder oder in einer anderen Kontrastnahtfarbe gewählt werden. Ohne Vermerk liefern wir Standard Kontrastnaht in hellgrau.
Les coutures peuvent être choisies en exécution ton sur ton avec le cuir ou dans une autre teinte de couture contraste. Sans indication, nous livrons la couture de contraste en gris clair.

Lieferzeit: 8-10 Arbeitswochen
Délai de livraison: 8-10 semaines

max. Belastung: 120 kg
Poids maximum: 120 kg

KLEINMÖBEL ACCESSOIRE



 Lieferzeit: 8-10 Arbeitswochen
Délai de livraison: 8-10 semaines

 Sumpfeiche
Chêne palustre
S20

4012A CHÂTEAU Hocker | *Escabeau*
Sumpfeiche, Massivholz geölt, handgeschroppt
mit rustikalen Rissbildungen, seitlichen Metallspangen und
Ziernägeln aus Eisen in Platte
B | H | T 40 | 45 | 40
*chêne palustre, bois massif huilé, raboté à la main
avec lézardes rustiques, plaques de métal et clous décoratifs
en fer dans le plateau*
L | H | P 40 | 45 | 40



4061A CHÂTEAU Spiegel | *Miroir*

mit Ziernägeln aus Eisen
in Spiegelrahmen, Rahmen B 10cm
B | H | T 70 | 190 | 5
*avec clous décoratifs en fer en cadre
du miroir, cadre du miroir L 10cm*
L | H | P 70 | 190 | 5

 Sumpfeiche
Chêne palustre
S20

 Lieferzeit: 8-10 Arbeitswochen
Délai de livraison: 8-10 semaines



4088 PILZ ECKIG Hocker | *Escabeau*
Sumpfeiche, Massivholz geölt
mit seitlichen Metallspangen
B | H | T 32 | 42 | 32
*chêne palustre, bois massif huilé
avec plaques de métal*
L | H | P 32 | 42 | 32



4085 KREUZ Hocker | *Escabeau*
Sumpfeiche, Massivholz geölt
B | H | T 39 | 41 | 39
Chêne palustre, bois massif huilé
L | H | P 39 | 41 | 39



WEINREGAL | *ETAGÈRE DE VINS*

B | H | T 19 | 162 | 12,5
L | H | P 19 | 162 | 12,5

4020 für 6 Flaschen | *pour 6 bouteilles*
4021 für 12 Flaschen | *pour 12 bouteilles*

in Sumpfeiche Massivholz, geölt
mit schwarzer Holzplatte,
rustikal mit Rissbildungen, Äste offen
*en chêne de marais bois massif, huilé
avec noir plaque en bois, rustique huilé avec fissures, noeds ouvert*

 Sumpfeiche
Chêne palustre
S20

 Lieferzeit: 8-10 Arbeitswochen
Délai de livraison: 8-10 semaines



99.999 PFLEGESET STANDARD
SET DE SOINS STANDARD

Geeignet für alle Massivholzoberflächen.
Convient à toutes les surfaces en bois massif.



3600P PFLEGESET FLECKENSCHUTZ-OBERFLÄCHEN
SET DE SOINS SURFACES AVEC PROTECTION ANTI-TACHES

Produkte zur Reinigung und Auffrischung unserer Fleckenschutz-Oberflächen.
Geeignet für alle Fleckenschutz-Oberflächen und Farben.
Produits pour un nettoyage et rafraîchir de nos surfaces avec protection anti-taches.
Convient à toutes les surfaces avec protection anti-taches et des couleurs.



3600R STANDARD REPARATURSET FLECKENSCHUTZ-OBERFLÄCHEN, natur
STANDARD SET DE RÉPARATION SURFACES AVEC PROTECTION ANTI-TACHES, naturel

Öl-Reparatur zur Ausbesserung von ausgebleichten Stellen (natur).
Huile pour la réparation d'emplacements décolorés (teinte naturelle).

Ast-Eiche: natur, Bianco, geräuchert | Chêne à nœuds: naturel, bianco, fumé
Sumpfeiche | Chêne de marais
Amerik. und Europ.Nussbaum | Noyer américain et européen



3600RD DESIGN REPARATURSET FLECKENSCHUTZ-OBERFLÄCHEN, farbig
DESIGN SET DE RÉPARATION SURFACES AVEC PROTECTION ANTI-TACHES, teintés

Öl-Reparatur zur Ausbesserung von ausgebleichten Stellen (farbig).
Huile pour la réparation d'emplacements décolorés (teintés).

Ast-Eiche | Chêne à nœuds:
Grey, Schwarz | grey, noir



3600S SPEZIALREINIGERSET FLECKENSCHUTZ-OBERFLÄCHEN, universal
SET DE NETTOYAGE SPÉCIAL SURFACES AVEC PROTECTION ANTI-TACHES, universal

Problemlöser für alle hartnäckigen Flecken wie Fett, Kalk oder Tannin.
Geeignet für alle Fleckenschutz-Oberflächen und Farben.
Résolveur de problèmes pour des taches tenaces telles que la matière grasse, le calcaire ou le tannin. Convient à toutes les surfaces avec protection anti-taches et des couleurs.

WICHTIGE PRODUKTINFORMATIONEN | LÜÖND MASSIVHOLZ MÖBEL

Holz ist kein homogener oder uniformer Werkstoff, jeder Baum, jedes Stück Massivholz hat seine eigenen, unverwechselbaren Merkmale. Somit haben unsere Produkte besondere Ursprungszeichen und sind Unikate aus handwerklicher Fertigung. Charakteristisch für diesen naturbelassenen Werkstoff Holz, sind Struktur- und Farbunterschiede, Verwachsungen, Unregelmäßigkeiten, Druckstellen, Äste, Haar- und Kreuzrisse sowie Spannungen (Drehwuchs), die je nach Holzart und Gebiet wo die Bäume geschlagen werden unterschiedlich sind. Es sind Echtheitsmerkmale, die dem Holz erst die natürliche Schönheit verleihen und jedes Stück Möbel zu einem Unikat werden lassen. Einfach pure NATUR!
Auf schwankende Raumtemperaturen und Luftfeuchtigkeit oft auch Jahreszeiten bedingt reagiert das Naturprodukt Holz. Es „arbeitet“. Spannungen im Holz sowie ein Verziehen, Schwinden oder Reißen des Holzes sind daher nicht immer auszuschließen. Farbspiele und Farbvarianz sind Merkmale bei Holz. Kein Baum, kein Stamm, keine Holzzuschnitt gleicht dem anderen, genauso vielfältig präsentieren sich Massivholz Möbelprogramme.

EMPFEHLUNGEN

Durchschnittlich empfohlene Raumtemperatur 18 - 21° C und 45 - 55 % relative Luftfeuchtigkeit (empfohlen von der Stiftung Warentest). Bei diesen Verhältnissen fühlt sich Ihr Massivholz am besten. Sonne und Licht verändern im Laufe der Zeit und je nach Standort der Produkte die Farbe und Struktur des Holzes.

HINWEIS

Die oben genannten Ausprägungen und Hinweise sind warentypische Eigenschaften und dadurch von der Gewährleistung ausgeschlossen.

MASSANGABEN

Alle in der Preisliste angegebenen Maßangaben sind ca.-Angaben.
Die Breite inklusive der Baumkanten kann bis zu 10% abweichen.

BELASTBARKEITEN

Alle Gewichtsangaben gelten bei einer gleichmäßigen Belastung. Abweichende Belastbarkeiten sind direkt am Produkt angebracht und unbedingt einzuhalten!

INFORMATION IMPORTANTE SUR LE PRODUIT | MEUBLES EN BOIS MASSIF LÜÖND

Le bois n'est pas un matériau homogène ou uniforme, chaque arbre, chaque pièce de bois massif ont leurs propres caractéristiques uniques en leur genre. C'est ainsi que nos produits ont des marques d'origine distinctes et sont des pièces uniques dans la production artisanale. Les caractéristiques du bois, matériau naturel, sont les différences de structure et de couleur, les difformités, les irrégularités, les marques de pression, les nœuds, les fissures capillaires et transversales ainsi que les tensions (croissance par rotation), qui varient en fonction du type de bois et de la région où les arbres ont été abattus. Ce sont des caractéristiques d'authenticité qui donnent au bois sa beauté naturelle et rendent chaque meuble unique. La NATURE à l'état pur!

Le produit naturel qu'est le bois réagit aux fluctuations de la température ambiante et de l'humidité de l'air, souvent en fonction aux saisons. Le bois travaille. Il n'est donc pas toujours possible d'exclure les déformation dans le bois ainsi que le gauchissement, le rétrécissement ou la fissuration du bois. Le jeu dans les teintes et même des véritables variations de couleurs sont des caractéristiques du bois. Aucun arbre, aucun tronc, aucun morceau de bois n'est identique à un autre, et les programmes de meubles en bois massif ont-elles-aussi la même diversité.

CONSEILS

La température ambiante moyenne conseillée devrait être de 18 à 21° C et l'humidité relative de 45 à 55% (conseils de la fondation Warentest) C'est dans ces conditions que votre bois massif se sent le mieux à l'aise. Le soleil et la lumière modifient la couleur et la structure du bois au fil du temps, aussi en fonction de l'emplacement des meubles.

INDICATIONS

Les caractéristiques et indications susmentionnées sont des propriétés typiques des produits et sont donc exclues de la garantie.

INDICATIONS DES MESURES

Toutes les mesures indiquées dans ce tarif sont des mesures indicatives
La largeur flache comprise peut varier jusqu'à 10%

RÉSILIENCE

Toutes les spécifications de poids s'appliquent à une charge uniforme. Les capacités de charge divergentes sont directement inscrites en regard du produit et doivent absolument être respectées!



Lüönd Wohncollection AG

Landstrasse 4
CH-6418 Rothenthurm

Tel. +41 41 838 10 22

info@luond.com

www.luond.com

