

TECHNISCHE DATEN

# ROLF BENZ 318 LINEA

---



**ROLF  
BENZ**

- Holz-Innengestell
- Stahlwellen-Unterfederung
- Bezug mit Polyester-Vlies untersteppt
- Rücken aus Polyurethanschaum
- Classic:
  - Sitz aus Polyurethanschaum, schichtweise aufgebaut in verschiedenen Höhen und Härten aufeinander abgestimmt
- Lounge Plus:
  - Sitz aus hochwertigem Kaltschaum.
- Füße wahlweise:
  - Spange Edelstahl
  - Spange lackiert
  - Verkehrsschwarz RAL 9017
- Kegelfuß wahlweise:
  - Fuß Eiche H70
  - Fuß Eiche H98
  - Fuß Nussbaum H81

Classic

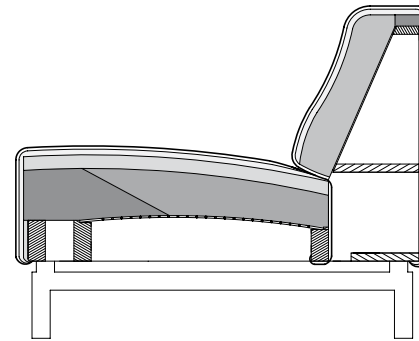

Lounge plus

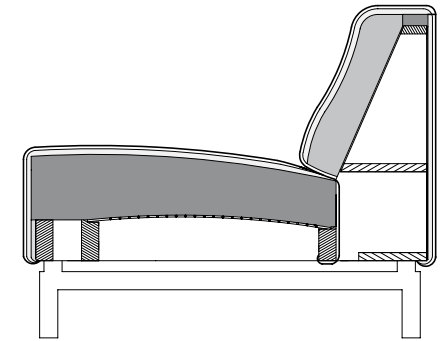

Sitzhöhen lieferbar

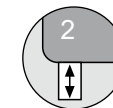

**ROLF  
BENZ**

! Wellenbildung und Sitzspiegel sind aus Komfort- und Design-  
gründen auch bei hochwertigen Polstermöbln nicht zu vermeiden.  
▪ Alle Maße sind ca.-Angaben.

Sessel

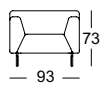

Sofabank

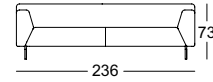
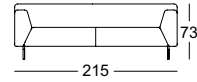
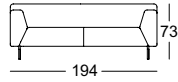
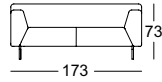
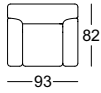

Anreihsofa\*

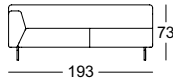
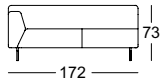

Abschlussessel mit Polstersitz\*

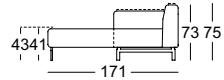

Eck-Anreihbank mit Polstersitz\*

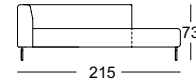
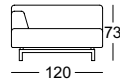

Polsterbank

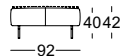
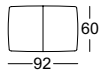

Hocker



Rückenkissen



Kombinationsbeispiel

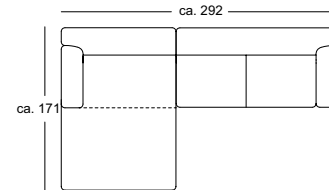

ASS-PSZ 318/120 li.  
ASO 318/172 re.

\*Diese Elemente sind in ihrer linken Ausführung abgebildet. Sie sind aber auch gespiegelt in der rechten Ausführung verfügbar.