

TECHNISCHE DATEN

# ROLF BENZ 650

---



**ROLF  
BENZ**

- Sitz und Rücken aus Formholz
- Vierfuß Rundrohr Metall, wahlweise:
  - Stahl glatt pulverbeschichtet matt:
    - RAL 7022 Umbragrau
    - RAL 9017 Verkehrsschwarz
  - Stahl Glanzchrom
- Vierfuß Massivholz, farblos lackiert, wahlweise:
  - Eiche
  - Eiche schwarz gebeizt
  - Nussbaum amerikanisch (gegen Mehrpreis)

• **Stuhl mit Sitz-/Rücken-Polster**

- Sitz und Rücken aus Formholz
- Vierfuß Rundrohr Metall, wahlweise:
  - Stahl glatt pulverbeschichtet matt:
    - RAL 7022 Umbragrau
    - RAL 9017 Verkehrsschwarz
  - Stahl Glanzchrom
- Vierfuß Massivholz, farblos lackiert, wahlweise:
  - Eiche
  - Eiche schwarz gebeizt
  - Nussbaum amerikanisch (gegen Mehrpreis)
- Sitz und Rücken aus Polyurethanschaum, schichtweise aufgebaut in verschiedenen Höhen und Härten aufeinander abgestimmt und mit einer Polyester-Vlieshülle beklebt
- Stuhlkissen:
  - Sitzkissen unterstept mit Polyestervlies und einer Polyurethan Einlage

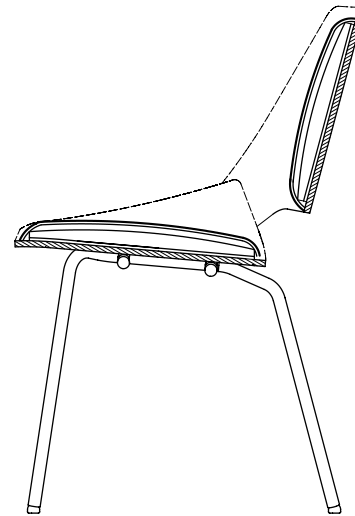

Stuhl mit Metallfuß

Stuhl mit Holzfuß

Barhocker mit Metallfuß

Barhocker mit Holzfuß

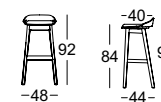
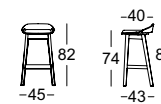
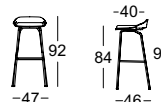
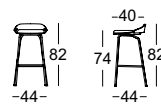
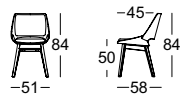
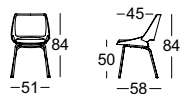

**ROLF  
BENZ**